

Návod k použití

SMS 53L18EU

Q4ACZM2423

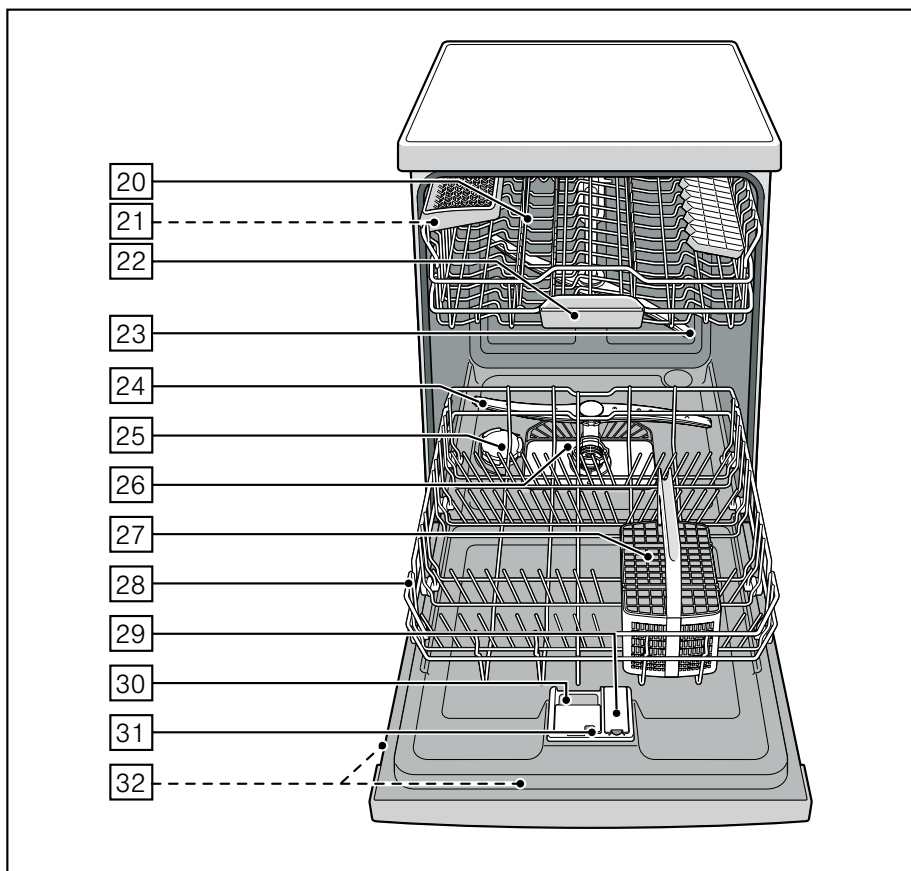
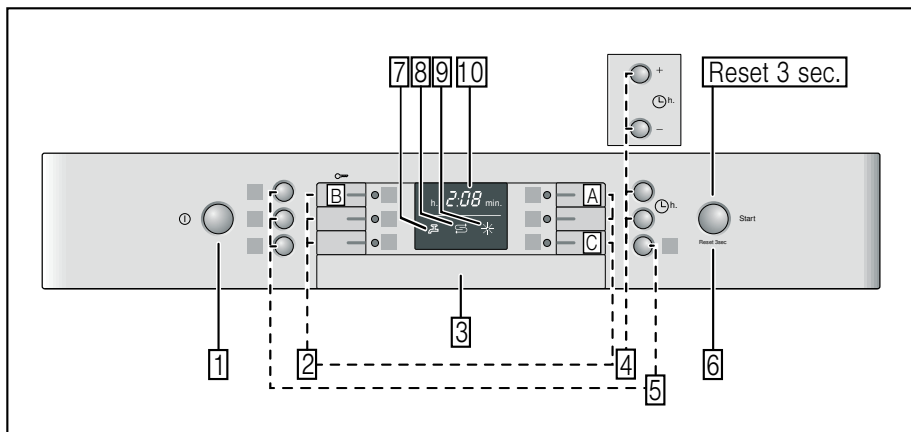

Na obrázku je vyobrazen maximální počet mycích programů, prvků výbavy a speciálních funkcí. Příslušné programy a speciální funkce si, prosím, zjistíte na panelu vašeho spotřebiče.

Obsah

 Použití podle určení	4	Šálky a sklenice	13
 Bezpečnostní pokyny	4	Hrnce	13
Dříve než spotřebič uvedete do provozu	4	Koš na příbory	14
Při dodání:	5	Etažér	14
Při instalaci	5	Sklopné trny	14
V denním provozu	6	Přestavení výšky koše	15
Zablokování dvířek proti otevření	6	 Mycí prostředek	16
zablokování tlačítek	6	Plnění mycího prostředku	17
Při vzniklých škodách	6	Kombinovaný mycí prostředek	18
Při likvidaci	7	 Přehled programů	19
 Ochrana životního prostředí	8	Volba programu	20
Obal	8	Upozornění pro zkušební ústavy	20
Staré spotřebiče	8	 Přídavné funkce	20
 Seznámení se s myčkou nádobí	9	Úspora času (VarioSpeed)	20
Ovládací panel	9	Intenzivní zóna	21
Vnitřní prostor myčky nádobí	9	 Obsluha spotřebiče	21
 Zařízení ke změkčování vody/ Speciální sůl	9	Programová data	21
Nastavení	10	Aqua Sensor	21
Tabulka tvrdosti vody	10	Zapnutí myčky nádobí	21
Použití speciální soli	10	Ukazatel zbytkového času	21
Kombinované mycí prostředky	11	Časová předvolba	22
Vypnutí ukazatel změkčování vody	11	Konec programu	22
 Leštidlo	11	Automatické vypnutí po ukončení programu	22
Nastavení množství leštidla	12	Vypnutí myčky nádobí	22
Vypnutí ukazatele doplnění leštidla	12	Přerušování programu	23
 Nádobí	12	Změna programu	23
Není vhodné	12	Intenzivní sušení	23
Poškození sklenic a nádobí	12		
Uložení nádobí	13		
Vyklizení nádobí	13		

Případné technické změny, tiskové chyby a odlišnosti ve vyobrazení jsou vyhrazeny bez upozornění.

Čistění a údržba 24

Celkový stav spotřebiče	24
Speciální sůl a leštidlo	24
Sítka	24
Ostříkovací ramena	25

Porucha, co je nutno udělat? . 25

Čerpadlo odpadní vody	26
Tabulka poruch	27

Zákaznický servis 35

Instalace a připojení 35

Rozsah dodávky	35
Bezpečnostní pokyny	35
Dodání	36
Technické údaje	36
Postavení	36
Přípojka odpadní vody	36
Přípojka čerstvé vody	36
Elektrické připojení	37
Demontáž	38
Přeprava	38
zabezpečení Proti Zamrznutí (Vyprázdnění Spotřebiče)	38

Použití podle určení

- Tento spotřebič je určen pro použití v domácnosti a domácím prostředí.
- Používejte myčku nádobí pouze v domácnosti a pouze k uvedenému účelu: k mytí nádobí v domácnosti.

Bezpečnostní pokyny

Děti od 8 let nebo osoby, které z důvodu svých fyzických, sensorických nebo duševních schopností nebo své nezkušenosti nebo neznalosti nejsou schopné spotřebič ovládat, nesmí tento spotřebič bez dohledu nebo pokynu odpovědné osoby používat.

Dříve než spotřebič uvedete do provozu

Přečtěte si pozorně návod k použití a montážní návod! Obsahují důležité informace o instalaci, použití a údržbě spotřebiče.

Uschovejte všechny podklady pro pozdější použití nebo pro následujícího majitele.

Při dodání:

1. Okamžitě zkontrolujte obal a myčku nádobí z hlediska poškození při přepravě. Neuvádějte poškozený spotřebič do provozu. Kontaktujte obratem Vašeho dodavatele či prodejce.
2. Zlikvidujte, prosím, předpisově obalový materiál.
3. Obal a jeho části nepřenechávejte hrajícím si dětem. Hrozí nebezpečí udušení skládanými kartony a fóliemi.

Při instalaci

- Dbejte na to, že zadní strana myčky nádobí není po instalaci volně přístupná (ochrana proti dotyku kvůli horkému povrchu).
- Provedte postavení a připojení podle instalačních a montážních návodů.
- Při instalaci musí být myčka nádobí odpojená od sítě.
- Zajistěte, aby zemnicí systém elektrické domovní instalace byl předpisově nainstalován.
- Elektrické podmínky připojení musí souhlasit s údaji na typovém štítku [32] myčky nádobí.
- Bude-li síťový přívod tohoto spotřebiče poškozen, musí se vyměnit za speciální přípojku. Aby se zabránilo ohrožení, smí tuto přípojku vyměnit pouze zákaznický servis.
- Jestliže se má myčka nádobí vestavět do vysoké skříňě, musí se tato skříň náležitě upevnit.
- Když namontujete nad myčku nádobí mikrovlnnou troubu, může dojít k jejímu poškození.
- Vestavné a integrovatelné myčky nádobí instalujte pouze pod spojitě pracovní desky, které jsou sešroubovány se sousedními skříňkami, aby byla zajištěna stabilita.
- Neinstalujte spotřebič v blízkosti tepelných zdrojů (otopná tělesa, zásobníky tepla, sporáky nebo jiné spotřebiče, vytvářející teplo) a nemontujte jej pod varné pole.

- Po instalaci myčky nádobí musí být zástrčka volně přístupná.
(Viz Elektrické připojení)
- U některých modelů:
Plastikové pouzdro na vodní přípojce obsahuje elektrický ventil, v přívodní hadici se nacházejí napájecí vedení. Tuto hadici neřežte, neponořujte plastické pouzdro do vody.

V denním provozu

Dodržujte bezpečnostní upozornění, popř. pokyny k použití na obalech od mycích přípravků a leštidel.



Dětská pojistka (zablokování dvířek)

Popis dětské pojistky se nachází v zadní části návodu.

Dětská pojistka (zablokování tlačítek)



Váš spotřebič můžete zajistit proti neúmyslnému přerušení programu (např. chybou obsluhou dětmi).

Aktivování zablokování tlačítek:

1. Spusťte požadovaný program.
2. Držte tlačítko  cca 4 sek. stisknuté, až se  zobrazí na číslicovém ukazateli.

Bude-li během průběhu programu některé tlačítko stisknuté, zobrazí se  na číslicovém ukazateli. Přerušení programu (Reset) není možné.

Deaktivování zablokování tlačítek:

- Držte tlačítko  cca 4 sek. stisknuté, až na ukazateli zhasne .

S ukončením programu ( v číslicové indikaci) je zrušeno blokování tlačítek. Při výpadku sítě zůstane blokování tlačítek zachováno. Při každém novém spuštění programu se zablokování musí opět aktivovat.

Při vzniklých škodách

- Opravy a zásahy smějí provádět pouze odborníci. K tomuto účelu musí být spotřebič odpojen od sítě. Vytáhněte síťovou zástrčku nebo vypněte pojistkový automat. Zavřete vodovodní kohoutek.

- Při poškození ovládacího panelu (praskliny, díry, vylomená tlačítka), se spotřebič již nesmí provozovat. Vytáhněte síťovou zástrčku nebo vypněte pojistkový automat. Zavřete vodovodní kohoutek, zavolejte zákaznický servis.

Při likvidaci

1. Učiňte dosloužilé myčky nádobí okamžitě nepoužitelnými, aby se tím vyloučily pozdější úrazy.
2. Dopravte myčku nádobí k řádné likvidaci.

Varování

Nebezpečí poranění!

- Aby se zabránilo poranění např. vlivem klopýtnutí, měla by se myčka nádobí otevírat pouze krátkodobě k naplnění nebo vyklizení.
- Nože a jiné kuchyňské náčiní s ostrými špičkami se v košíku na příbory musí uložit špičkami směrem dolů.
- Nesedejte si nebo nestoupejte na otevřená dvířka.

- U volně stojících spotřebičů dbejte na to, aby nebyly přeplněné koše.
- Nestojí-li spotřebič ve výklenku a tím je přístupná boční stěna, musí se z bezpečnostních důvodů oblast závěsu dvířek z boku zakrýt (nebezpečí poranění). Kryty obdržíte jako zvláštní příslušenství v zákaznickém servisu nebo ve specializovaných prodejnách.

Varování

Nebezpečí výbuchu!

Nedávejte do mycího prostoru žádné rozpouštědlo. Hrozí nebezpečí výbuchu.

Varování

Nebezpečí opaření!

Za chodu programu otvírejte dvířka myčky nádobí opatrně. Hrozí nebezpečí, že ze spotřebiče vystříkne horká voda.

Varování

Nebezpečí pro děti!

- Používejte dětskou pojistku. Přesný popis najdete vzadu v obalu.
- Nedovolte dětem, aby si hrály se spotřebičem nebo jej obsluhovaly.

- Udržujte malé děti v dostatečné vzdálenosti od mycího prostředku a leštidla. Tyto mycí prostředky mohou způsobit poleptání v ústech, hrtanu a očích nebo vést k udušení.
- Zabraňte přístupu dětí k otevřené myčce nádobí. Voda v mycím prostoru není pitná, mohla by ještě obsahovat zbytky mycího prostředku.
- Dbejte na to, aby děti nesahaly do záchytné misky na tablety [22]. Malé prsty by se mohly přiskřípnout v zářezech.
- Při otevření a zavření dvířek u výškově vestavěného spotřebiče dbejte na to, aby děti nebyly sevřeny nebo přimáčknuty mezi dvířky spotřebiče a pod nimi ležícími dveřmi skříně.
- Děti se mohou v myčce nádobí zavřít (nebezpečí udušení) nebo se dostat do jiných nebezpečných situací.
U vysloužilých spotřebičů proto: Vytáhněte síťovou zástrčku, odřízněte síťový kabel a odstraňte jej. Zámek dvířek a dětskou pojistku (je-li k dispozici) zničte tak, aby se dvířka dále nedala zavřít.



Ochrana životního prostředí

Jak obal nových spotřebičů, tak také staré spotřebiče obsahují cenné suroviny a recyklovatelné materiály. Zlikvidujte prosím jednotlivé díly rozdělené podle druhů.

O aktuálních likvidačních možnostech se prosím informujte u Vašeho odborného prodejce nebo u Vaší obecní, popř. městské správy.

Obal

Všechny plastové díly spotřebiče jsou označeny mezinárodně normovanou značkou (např. >PS< polystyrén). Při likvidaci spotřebiče je tím možné rozdělení podle čistých druhů plastových odpadů.

Dodržujte prosím bezpečnostní pokyny pod bodem "Při dodání".

Staré spotřebiče

Dodržujte prosím bezpečnostní pokyny pod bodem "Při likvidaci".



Tento spotřebič je označen podle evropské směrnice 2002/96/EC o odpadních elektrických a elektronických zařízeních (OEEZ) (waste electrical and electronic equipment – WEEE). Směrnice stanoví rámec pro vratnost a recyklaci starých spotřebičů, platný v celé EU.



Seznámení se s myčkou nádobí

Vyobrazení ovládacího panelu a vnitřního prostoru myčky nádobí se nachází vpředu na obalu.

Na jednotlivé pozice bude upozorněno v textu.

Ovládací panel

- 1 Vypínač ZAP./VYP.
- 2 Programová tlačítka **
- 3 Otvírač dvířek
- 4 Předvolba času
- 5 Přídavné funkce **
- 6 Tlačítko START
- 7 Ukazatel "Kontrola přívodu vody"
- 8 Ukazatel doplnění soli
- 9 Ukazatel doplnění leštidla
- 10 Číslicový ukazatel

** Počet podle modelu

Vnitřní prostor myčky nádobí

- 20 Horní koš na nádobí
- 21 Odkládání nožů *
- 22 Záchytná miska na tablety
- 23 Horní ostříkovací rameno
- 24 Dolní ostříkovací rameno
- 25 Zásobník regenerační soli
- 26 Sítko
- 27 Koš na příbory
- 28 Spodní koš na nádobí
- 29 Zásobník na leštidlo leštidlo
- 30 Komora pro mycí prostředek
- 31 Uzavírací zástrčka komory mycího prostředku
- 32 Typový štítek

* není součástí tohoto modelu



Zařízení ke změkčování vody/Speciální sůl

Pro dobré výsledky mytí potřebuje myčka nádobí měkkou vodu, tzn. vodu obsahující málo vápna, jinak se na nádobí a vnitřku nádob usazují bílé vápenaté zbytky.

Vodovodní voda s více než 7° dH (1,2 mmol/l) se musí voda změkčovat. Děje se to pomocí speciální soli (regenerační sůl) ve změkčovacím zařízení myčky nádobí.

Nastavení a tím potřebné množství soli je závislé na stupni tvrdosti Vaší vodovodní vody (viz tabulka).

Nastavení

Přidávané množství soli je nastavitelné od **H:00** do **H:07**.

U nastavené hodnoty **H:00** není potřebná žádná sůl.

1. Zjistěte si hodnotu tvrdosti Vaší vodovodní vody. Tady pomůže vodárna.
2. Nastavovanou hodnotu si zjistěte v tabulce tvrdosti vody.
3. Zavřete dvířka.
4. Zapněte vypínač ZAP./VYP. 1.
5. Držte stisknuté tlačítko programu A a tiskněte tlačítko START 6 tak dlouho, až se zobrazí číslíková indikace **H:0...**
6. Uvolněte obě tlačítka.
Bliká světelná indikace tlačítka A a na číslíkové indikaci 10 se zobrazí hodnota nastavená ze závodu **H:04**.

Pro změnu nastavení:

1. Stiskněte programové tlačítko C.
S každým stisknutím tlačítka se nastavovací hodnota zvýší o jeden stupeň; je-li dosaženo hodnoty **H:07**, skočí ukazatel zpět na **H:00** (vyp).
2. Stiskněte tlačítko START 6.
Nastavená hodnota se uloží ve spotřebiči.

Tabulka tvrdosti vody

Hodnota tvrdosti vody °dH	Rozsah tvrdosti	mmol/l	Hodnota nastavená na spotřebiči
0 - 6	měkká	0 - 1,1	H:00
7 - 8	měkká	1,2 - 1,4	H:01
9 - 10	středně	1,5 - 1,8	H:02
11 - 12	středně	1,9 - 2,1	H:03
13 - 16	středně	2,2 - 2,9	H:04
17 - 21	tvrdá	3,0 - 3,7	H:05
22 - 30	tvrdá	3,8 - 5,4	H:06
31 - 50	tvrdá	5,5 - 8,9	H:07

Použití speciální soli

Doplnění soli se musí vždy provést bezprostředně před zapnutím spotřebiče. Tím se dosáhne toho, že přetékající roztok soli se okamžitě spláchne a v myčce nádobí nemůže dojít ke korozi.

1. Otevřete šroubovací uzávěr zásobníku 25.
2. Naplňte nádobu vodou (nutné pouze při prvním uvedení do provozu).
3. Potom naplňte speciální sůl (**žádnou jedlou sůl nebo tablety**).

Při tom se vypuzuje a odtéká voda.

Jakmile se na panelu rozsvítí ukazatel doplnění soli 8, měla by se opět doplnit speciální sůl.

Použití mycích prostředků s komponentou soli

Při použití kombinovaných mycích prostředků s komponentou soli, lze všeobecně až do tvrdosti vody 21° dH (37° fH, 26° Clarke, 3,7 mmol/l) od speciální soli upustit. Při tvrdosti vody větší než 21° dH je také zde nutno použít speciální sůl.

Vypnutí ukazatele doplňování soli/změkčování vody

Jestliže ukazatel doplnění soli [8] ruší, (např. při použití kombinovaných mycích prostředků s komponentou soli), lze jej vypnout.

- Postupujte jak je popsáno pod bodem “Nastavení změkčovacího zařízení” a nastavte hodnotu na **4:00**.

Tím jsou změkčovací zařízení a ukazatel doplnění soli vypnuté.

⚠ Pozor

Nikdy neplňte mycí prostředek do nádoby pro speciální sůl. Zničíte tím změkčovací zařízení.

Leštidlo

Jakmile se na panelu rozsvítí ukazatel doplnění leštidla [9], je ještě k dispozici rezerva leštidla na 1–2 mycí procesy. Mělo by se doplnit leštidlo.

Lešticí prostředek se v myčce používá k leštění skla a odstraňování skvrn z nádobí. Používejte pouze lešticí přípravky pro myčky, používané v domácnosti.

Kombinovaný mycí prostředek s komponentou leštidla lze používat pouze do tvrdosti vody 21° dH (37° fH, 26° Clarke, 3,7 mmol/l). Při tvrdosti vody větší než 21° dH je také zde nutné použít leštidla.

1. Otevřete zásobník [29] tím, že zmáčknete a nadzvednete příložku na víku.

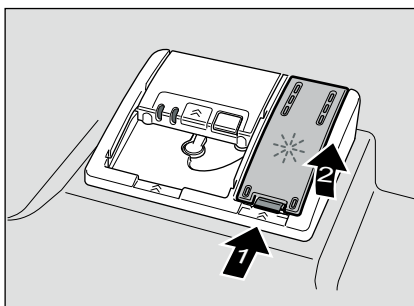

2. Nechejte opatrně natéct leštidlo až po značku max. na plnicím otvoru.

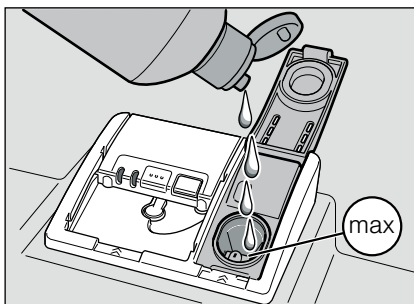

3. Zavírejte víko, až slyšitelně zaskočí.
4. Rozlité leštidlo popř. utřete hadrem, aby při příštím mycím procesu nedošlo k nadměrné tvorbě pěny.

Nastavení množství leštidla

Přidávané množství leštidla je nastavitelné od $r:00$ do $r:05$. Abyste obdrželi velmi dobrý výsledek sušení, přestavte přidávané množství leštidla na $r:05$. Ze závodu je již nastaven stupeň $r:05$.

Množství leštidla změňte pouze tehdy, pokud na nádobí zůstávají šmouhy (nastavte nižší stupeň) nebo skvrny po vodě (nastavte vyšší stupeň).

1. Zavřete dvířka.
2. Zapněte vypínač ZAP./VYP. $\boxed{1}$.
3. Držte stisknuté tlačítko programu \boxed{A} a tiskněte tlačítko START $\boxed{6}$ tak dlouho, až se zobrazí číslíková indikace $H:0...$
4. Uvolněte obě tlačítka. Bliká světelná indikace tlačítka \boxed{A} a na číslíkové indikaci $\boxed{10}$ se zobrazí hodnota nastavená ze závodu $H:04$.
5. Stiskněte tlačítko programu \boxed{A} tolikrát, až se na číslíkové indikaci $\boxed{10}$ zobrazí hodnota $r:05$ nastavená ze závodu.

Pro změnu nastavení:

1. Stiskněte programové tlačítko \boxed{C} . S každým stisknutím tlačítka se nastavovací hodnota zvýší o jeden stupeň; je-li dosaženo hodnoty $r:05$ skočí ukazatel zpět na $r:00$ (vyp).
2. Stiskněte tlačítko START $\boxed{6}$. Nastavená hodnota se uloží.

Vypnutí ukazatele doplnění leštidla

Jestliže ukazatel doplnění leštidla $\boxed{9}$ ruší, (např. při použití kombinovaných mycích prostředků s komponentou soli), lze jej vypnout.

- Postupujte jak je popsáno pod bodem "Nastavení množství leštidla" a nastavte hodnotu na $r:00$.

Tím se ukazatel doplnění leštidla $\boxed{9}$ vypne.



Nádobí

Není vhodné

- Části příborů a nádobí ze dřeva.
- Choulostivé dekorační sklenice, uměleckoprůmyslové a antické nádobí. Tyto ozdoby nejsou odolné proti mytí v myčkách nádobí.
- Umělohmotné díly, které nejsou odolné vůči teplu.
- Měděné a cínové nádobí.
- Části nádobí znečištěné popelem, voskem, mazacím tukem nebo barvou.

Ozdoby na skle, hliníkové a stříbrné díly mohou mít při mytí sklon k zabarvení a vyblednutí. Také některé druhy skla (jako např. předměty z křišťálového skla) mohou být po mnoha mycích procesech zakalené.

Poškození sklenic a nádobí

Příčiny:

- Druh skla a způsob výroby skla.
- Chemické složení mycího prostředku.
- Teplota vody mycího programu.

Doporučení:

- Používejte pouze sklenice a porcelán, které jsou výrobcem označené jako vhodné pro mytí v myčkách nádobí.
- Používejte mycí prostředek, který je označen jako šetřící nádobí.
- Po ukončení programu vyndejte sklo a příbory z myčky nádobí co nejdříve.

Uložení nádobí

1. Odstraňte velké zbytky jídla. Předběžné umytí pod tekoucí vodou není nutné.
2. Nádobí uložte tak, aby
 - nádobí stálo spolehlivě a nemohlo se převrhnout.
 - všechny nádoby byly postaveny otvorem dolů.
 - vypouklé kusy nebo kusy s prohloubením postavte šikmo, aby voda mohla odtékat.
 - nebránilo otáčení obou ostříkovacích ramen [23] a [24].

Velmi malé díly nádobí se nemají mýt v myčce nádobí, protože mohou lehce vypadnout z koše.

Vyklizení nádobí

Aby se zabránilo odkapávání kapek vody z horního koše na nádobí ve spodním koši, doporučuje se vyprazdňovat spotřebič zdola nahoru.

Horké nádobí je citlivé na dotyk! Po ukončení programu je proto nechejte v myčce nádobí tak dlouho vychladnout, až je můžete dobře uchopit.

Upozornění

Po ukončení programu mohou být ve vnitřním prostoru spotřebiče ještě viditelné kapky vody. Na sušení nádobí to však nemá žádný vliv.

Šálky a sklenice

Horní koš na nádobí [20]

**Hrnce**

Spodní koš na nádobí [28]

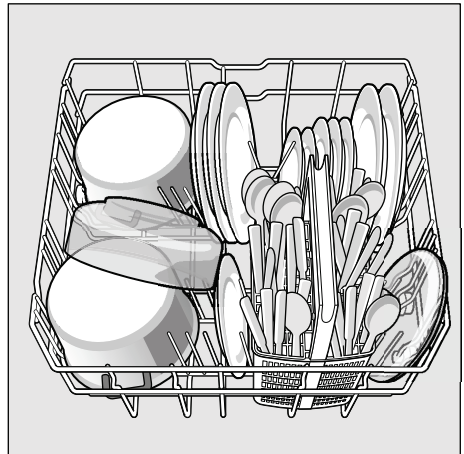
**Tip**

Silně znečištěné nádobí (hrnce) byste měli umístit do spodního koše. Z důvodu silnějšího ostříkovacího paprsku obdržíte lepší výsledek mytí.

Tip

Další příklady, jak můžete Vaši myčku nádobí optimálně zaplnit, najdete na naší domovské stránce jako bezplatný download (stažení). Příslušnou internetovou adresu si prosím zjistěte na zadní straně tohoto návodu k použití.

Koš na příbory

Příbory byste měli vždy uspořádat neroztříděné, špičatou stranou směrem dolů.

Aby se zabránilo poranění, položte dlouhé, špičaté díly a nože na odkládání nožů.

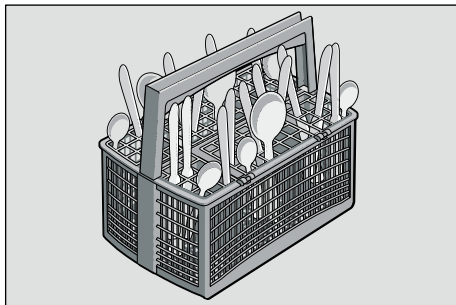

Etažér *

Etažéry a prostor pod nimi můžete používat pro malé šálky a sklenice nebo pro větší jídelní náčiní jako např. vařečky nebo servírovací příbory. Nebudou-li etažéry používány, lze je odklopit nahoru.

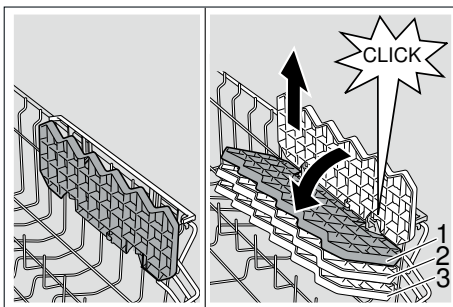

* Podle modelu je možné trojnásobné přestavení výšky. Nastavte k tomu etažéry nejdříve svisle a táhněte je směrem nahoru, potom je nastavte lehce šikmo, posuňte směrem dolů na požadovanou výšku (1, 2, nebo 3) a nechte je slyšitelným kliknutím zaskočit.

Sklopné trny

K lepšímu uspořádání hrců, mís a sklenic jsou trny sklopné.

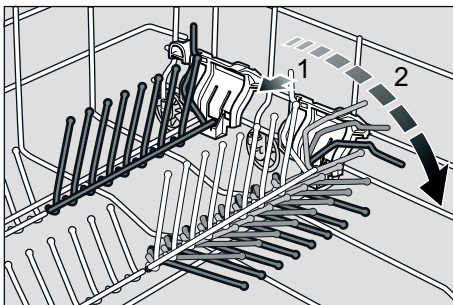

Přestavení výšky koše

Horní koš na nádobí [20] je možné podle potřeby výškově přestavět podle toho, potřebujete-li pro vysoké nádobí v horním nebo ve spodním koši více místa.

Výška spotřebiče 81,5 cm

	Horní koš	Spodní koš
Stupeň 1 max. \emptyset	22 cm	30 cm
Stupeň 2 max. \emptyset	24,5 cm	27,5 cm
Stupeň 3 max. \emptyset	27 cm	25 cm

Horní koš s postranními páčkami

1. Vytáhněte horní koš na nádobí [20].
2. Ke **spuštění** zatlačte postupně obě páčky vlevo a vpravo na vnějších stranách koše směrem dovnitř. Držte přitom koš pevně ze strany za horní okraj, aby trhavým pohybem nespadl dolů.

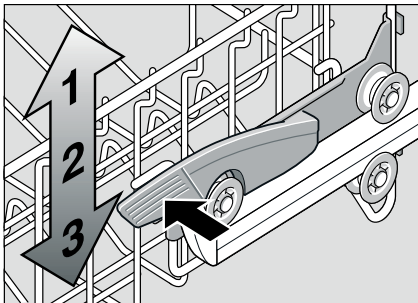

3. Ke **zvednutí** uchopte koš na stranách na horním okraji a zvedněte jej směrem nahoru.
4. Dříve než koš opět zasunete, přesvědčte se, že leží na obou stranách **ve stejné výšce**. Jinak se nedají zavřít dvířka myčky a horní ostřikovací rameno nemá žádné spojení k cirkulaci vody.

Mycí prostředek

Můžete používat tablety jakož i práškové nebo tekuté mycí prostředky pro myčky nádobí, v žádném případě ale prostředky pro ruční mytí nádobí. Podle nečistění lze s práškovým nebo tekutým mycím prostředkem dávkování individuálně přizpůsobit. Tablety obsahují pro všechny mycí úkoly dostatečné množství účinných látek. Moderní, účinné mycí prostředky používají převážně nízkoalkalickou recepturu s fosfáty a enzymy. Fosfáty vážou vápno obsažené ve vodě. Enzymy odbourávají škrob a rozpouštějí bílkoviny. Mycí prostředky jsou zřídka bez fosfátů. Tyto mycí prostředky mají slabší schopnost vázat vápno a vyžadují větší dávkovací množství. K odstranění barevných skvrn (např. čaj, kečup) se většinou používají bělidla na bázi kyslíku.

Upozornění

Pro dobrý výsledek mytí bezpodmínečně dodržujte pokyny na obalu mycích prostředků!

Při dalších dotazech Vám doporučujeme, abyste se obrátili na poradny výrobců mycích prostředků.

⚠ Varování – Dodržujte bezpečnostní upozornění, popř. pokyny k použití na obalech od mycích přípravků a leštidel.

Plnění mycího prostředku

1. Je-li komora pro mycí prostředek [30] ještě uzavřená, stiskněte uzavírací zástrčku [31], abyste komoru otevřeli.

Naplňte mycí prostředek do suché komory pro mycí prostředek [30] (vložit tabletu napříč, ne na výšku).
Dávkování: viz pokyny výrobce na obalu.

Rozdělení dávkování v komoře pro mycí prostředek [30] Vám přitom pomůže naplnit správné množství práškového nebo tekutého mycího prostředku.

Při normálním znečištění obvykle stačí 20 ml–25 ml. Při použití tablet stačí jedna tableta.

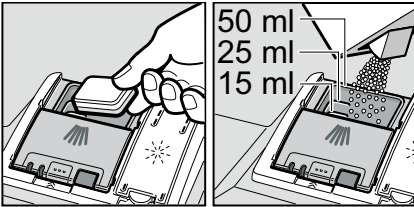

2. Posunutím nahoru zavírejte víko komory pro mycí prostředek, až uzávěr bezproblémově zaskočí.

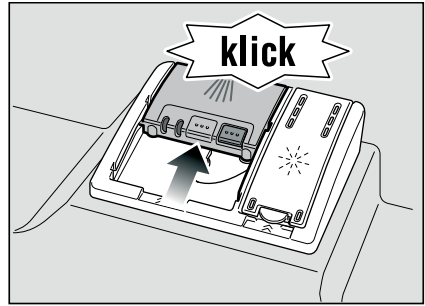

Komora pro mycí prostředek se v závislosti na programu automaticky otevře v optimální časový okamžik. Práškový nebo tekutý mycí prostředek se ve spotřebiči rozdělí a rozpustí, tableta spadne do záchytné misky na tablety a dávkovaně se zde rozpustí.

Tip

U málo znečištěného nádobí stačí obvykle trochu menší množství mycího prostředku než je uvedeno.

Vhodné čisticí a ošetřovací prostředky si můžete koupit online na naší internetové stránce nebo v zákaznickém servisu (viz zadní strana).

Kombinovaný mycí prostředek

Kromě běžných mycích prostředků (samostatné) se nabízí řada produktů s přídatnými funkcemi. Tyto produkty obsahují kromě mycího prostředku často také leštidlo a sůl (3in1, 5in1 atd.) ještě přídatné komponenty, jako např. ochrana skla nebo lesk nerezového nádobí. Kombinované mycí prostředky působí pouze do určitého stupně tvrdosti vody (většinou 21°dH). Nad touto mezí se musí přidávat sůl a leštidlo.

Jakmile se používají kombinované mycí produkty, přizpůsobí se mycí program automaticky tak, že se vždy docílí co nejlepší výsledky mytí a sušení.

⚠ Varování – Nepokládejte do záchytné misky na tablety [\[22\]](#) žádné drobné díly k mytí, zabrání se tím rovnoměrnému rozpouštění tablety.

⚠ Varování – Chcete-li po spuštění programu přidat nádobí, **nepoužívejte** záchytnou misku na tablety [\[22\]](#) jako rukojeť horního koše. Mohla by se v ní již nacházet tableta a přijdete do kontaktu s částečně rozpouštěnou tabletou.



Upozornění

- Optimálních mycích a sušících výsledků dosáhnete použitím samostatných mycích prostředků ve spojení s odděleným použitím soli a leštidla.
- U krátkých programů nemohou tablety vlivem rozdílného chování při rozpouštění eventuálně dosáhnout plné mycí schopnosti a mohou také zůstat nerozpuštěné zbytky mycího prostředku. Pro tyto programy jsou vhodnější mycí prostředky v práškovém provedení.
- U programu "Intenzivní" (u některých modelů) je dostatečné dávkování jedné tablety. Při použití práškových mycích prostředků můžete navíc trochu mycího prostředku rozsypat na dvířka spotřebiče.
- Také když svítí ukazatel doplnění leštidla a/nebo soli, běží mycí program při použití kombinovaných mycích prostředků bezvadně.
- Při použití mycích prostředků s ochranným obalem rozpustným ve vodě: Uchopte obal pouze suchýma rukama a naplňte mycí prostředek pouze do absolutně suché komory pro mycí prostředek, jinak může dojít ke slepení.
- Chcete-li přejít z kombinovaných mycích prostředků na samostatné mycí prostředky dbejte na to, aby změkčovací zařízení a množství leštidla byly nastaveny na správnou hodnotu.

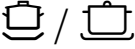

Přehled programů

V tomto přehledu je zobrazen max. možný počet programů. Příslušné programy a jejich uspořádání si prosím zjistěte na Vašem ovládacím panelu.

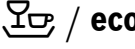
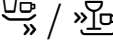
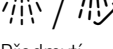
Druh nádobí	Druh znečištění	Program	Možné přídatvé funkce	Průběh programu
hrnce, pánve, nechoulostivé nádobí a příbory	silně ulpívající přípečené nebo zaschlé zbytky jídel, obsahující škrob nebo bílkoviny	 Intenzivní 70°	všechny	Předmytí Mytí 70° Mezimy­tí Leštění 65° Sušení
		intensive smart * Intensive Smart 45°	všechny	Předmytí Mytí 45° Mezimy­tí Leštění 69° Sušení
		 Auto 45° - 65°	všechny	Pomocí senzoriky se optimalizuje podle znečištění.
smíšené nádobí a příbory	lehce zaschlé zbytky jídel běžných v domácnosti	 Auto 45°-65°	všechny	Pomocí senzoriky se optimalizuje podle znečištění.
		 / eco Eco 50°	všechny	Předmytí Mytí 50° Mezimy­tí Leštění 65° Sušení
choulostivé nádobí, příbory s tepelně choulostivými plasty a sklenice	málo ulpívající, čerstvé zbytky jídel	 Rychle 45°	Extra sušení	Mytí 45° Mezimy­tí Leštění 55°
všechny druhy nádobí	studené opláchnutí, mezimy­tí	 Předmytí	žádné	Předmytí

* Program "Intensive Smart 45°" poskytuje vynikající výsledky mytí dokonce i při silně znečištěném nádobí. A to s úsporou energie až 25% vzhledem k programu Intenzivně 70°. Abyste tyto výhody využili, použijte prosím moderní mycí prostředky, které svou plnou mycí sílu projevují již od 45 °C. Tyto mycí prostředky jsou výrobci příslušně označené.

Volba programu

Podle druhu nádobí a stupně znečištění můžete zvolit vhodný program.

Upozornění pro zkušební ústavy

Zkušební ústavy obdrží pokyny pro srovnávací testy (např. podle EN60436).

Jedná se při tom o podmínky k provádění testů, avšak ne o výsledky nebo hodnoty spotřeby.

Dotazy e-mailem na:

dishwasher@test-appliances.com

Je potřebné číslo spotřebiče (E-Nr.) a výrobní číslo (FD), které najdete na typovém štítku [32] na dveřích spotřebiče.

P+ Přídavné funkce

Jsou nastavitelné pomocí tlačítek Přídavné funkce [5].

Úspora času (VarioSpeed)

Pomocí funkce >>Úspora času<< lze podle zvoleného mycího programu zkrátit dobu chodu programu o cca 20% až 50%. Příslušná změna doby běhu se zobrazí na číslcové indikaci [10]. Aby se při zkrácené době běhu docílilo optimálních mycích výsledků, zvýší se spotřeba vody a energie.



Intenzivní zóna

Perfektní pro smíšené naplnění. Silně znečištěné hrnce a pánve můžete ve spodním koši mýt společně s normálně znečištěným nádobím v horním koši. Zesílí se ostřikovací tlak ve spodním koši, poněkud se zvýší teplota mytí.



Obsluha spotřebiče

Programová data

Programové údaje (hodnoty spotřeby) najdete v krátkém návodu. Vztahují se na normální podmínky a nastavenou hodnotu tvrdosti vody $H: 04$. Rozdílné ovlivňující faktory jako např. teplota vody nebo tlak v potrubí mohou vést k odchylkám.

Aqua Senzor

Aqua Senzor je optické měřicí zařízení (světelná závora), se kterým se měří zakalení mycí vody.

Aktivace Aqua-Senzoru probíhá specificky podle programu. Je-li aquasenzor aktivní, může se “čistá”

mycí voda převzít do následující mycí lázně a spotřeba vody se sníží o 3 – 6 litrů. Je-li stupeň znečištění vyšší, bude voda odčerpána a nahrazena vodou čistou. V automatických programech se navíc teplota a doba chodu přizpůsobí stupni znečištění.

Zapnutí myčky nádobí

1. Otevřete úplně vodovodní kohoutek.
2. Zapněte vypínač ZAP./VYP. 1. Ukazatel programu Eco 50° bliká. Tento program zůstane navolený, nestiskne-li se jiné tlačítko programu 2. Na číslicovém ukazateli 10 bliká předpokládaná doba trvání programu.
3. Stiskněte tlačítko START 6. Spustí se běh programu.

Upozornění

Z ekologických důvodů bude při každém spuštění spotřebiče přednastaven program Eco 50°. Šetří to přírodní zdroje a v neposlední řadě Vaši peněženku.

Ukazatel zbytkového času

Při volbě programu se na číslicové indikaci zobrazí zbývající doba trvání programu 10.

Doba trvání je během programu určena tvrdostí vody, množstvím nádobí jakož i stupněm znečištění a může se měnit (v závislosti na zvoleném programu).

Časová předvolba

Spuštění programu můžete v hodinových krocích posunout až o 24 hodin.

1. Zavřete dvířka.
2. Zapněte vypínač ZAP./VYP. 1.
3. Stiskněte tlačítko 4 +, až číslíková indikace 10 skočí na *h:0 i*.
4. Stiskněte tolikrát tlačítko 4 + nebo -, až zobrazený čas odpovídá Vaším požadavkům.
5. Stiskněte tlačítko START 6, předvolba času je aktivována.
6. Ke zrušení předvolby času stiskněte tolikrát tlačítko 4 + nebo -, až se na číslíkové indikaci zobrazí 10 *h:00*.

Až do spuštění programu můžete Vaši volbu libovolně měnit.

Konec programu

Program je ukončen, když se na číslíkovém ukazateli 10 zobrazí hodnota *0:00*.

Automatické vypnutí po ukončení programu

K šetření energie se myčka nádobí 1 min. po ukončení programu vypne (nastavení ze závodu).

Automatické vypnutí je nastavitelné od *P:00* do *P:02*.

P:00 Spotřebič se automaticky nevypne

P:0 i Vypnutí po 1 min

P:02 Vypnutí po 120 min

1. Zavřete dvířka.

2. Zapněte vypínač ZAP./VYP. 1.

3. Držte stisknuté tlačítko programu A a stiskněte tlačítko START 6 tak dlouho, až se zobrazí číslíková indikace *H:0...*

4. Uvolněte obě tlačítka.

Bliká světelná indikace tlačítka A a na číslíkové indikaci 10 se zobrazí hodnota nastavená ze závodu *H:04*.

5. Stiskněte tlačítko programu A tolikrát, až se na číslíkové indikaci 10 zobrazí hodnota *P:0 i* nastavená ze závodu.

Pro změnu nastavení:

1. Stiskněte programové tlačítko C.

S každým stisknutím tlačítka se nastavovací hodnota zvýší o jeden stupeň; je-li dosaženo hodnoty *P:02* skočí ukazatel zpět na *P:00* (vyp).

2. Stiskněte tlačítko START 6.

Nastavená hodnota se uloží.

Vypnutí myčky nádobí

Krátkou dobu po ukončení programu:

1. Vypněte vypínač ZAP./VYP. 1.

2. Zavřete vodovodní kohoutek (odpadá u Aquastopu).

3. Po vychladnutí vydejte nádobí.

Upozornění

Po ukončení programu nechejte spotřebič ještě trochu vychladnout, než jej otevřete. Zabráňte tím úniku páry, která dlouhodobě způsobuje poškození Vašeho vestavěného nábytku.

Přerušení programu

1. Vypněte vypínač ZAP./VYP. 1. Světelné indikace zhasnou. Program zůstane uložen v paměti. Jestliže při teplovodní přípojce nebo ohřáté myčce nádobí byla otevřena dvířka myčky nádobí, nechejte dvířka nejprve několik minut přivřená a potom je zavřete. Jinak se vlivem expanze (přetlaku) mohou samovolně otevřít dvířka spotřebiče nebo ze spotřebiče unikat voda.
2. K pokračování programu opět zapněte vypínač ZAP./VYP. 1.

Přerušení programu (Reset)

1. Stiskněte cca 3 sek. tlačítko START 6. Na číslicovém ukazateli 10 se zobrazí 0:0 1.
2. Průběh programu trvá cca. 1 minutu. Na číslicovém ukazateli 10 se zobrazí 0:00.
3. Vypněte vypínač ZAP./VYP. 1.

Změna programu

Po stisknutí tlačítka START 6 není možná žádná změna programu.

Změna programu je možná pouze pomocí přerušení programu (Reset).

Intenzivní sušení

Při leštění se pracuje s vyšší teplotou a tím se dosáhne zlepšeného výsledku sušení. Může se při tom nepatrně zvýšit doba běhu. (Pozor u choulstivých částí nádobí!)

1. Zavřete dvířka.
2. Zapněte vypínač ZAP./VYP. 1.
3. Držte stisknuté tlačítko programu A a tiskněte tlačítko START 6 tak dlouho, až se zobrazí číslicová indikace 10 H:0....
4. Uvolněte obě tlačítka. Bliká světelná indikace tlačítka A a na číslicové indikaci 10 se zobrazí hodnota nastavená ze závodu H:04.
5. Stiskněte tlačítko programu A tolikrát, až se na číslicové indikaci 10 zobrazí hodnota d:00 nastavená ze závodu.

Pro změnu nastavení:

1. Stisknutím tlačítka C můžete zapnout d:0 1 nebo vypnout d:00 intenzivní sušení.
2. Stiskněte tlačítko START 6. Nastavená hodnota se uloží.



Čištění a údržba

Pravidelná kontrola a údržba Vašeho spotřebiče pomáhá zabránit poruchám. Šetří to čas a předchází se tím mrzutostem.

Celkový stav spotřebiče

- Zkontrolujte mycí prostor z hlediska usazenin tuků a vápna.
- Najdete-li takové usazeniny, potom:
- Naplňte komoru mycím prostředkem. Spusťte spotřebič bez nádobí s programem s nejvyšší mycí teplotou.

K čištění spotřebiče používejte pouze čističe/čističe pro spotřebiče, vhodné speciálně pro myčky nádobí.

- Aby těsnění dveří zůstalo vždy čisté a hygienické, čistěte je pravidelně vlhkým hadříkem s trochou mycího prostředku.
- Při delším odstavení nechejte dvířka trochu pootevřená, aby se nemohl tvořit nepříjemný zápach.

Nepoužívejte k čištění Vaší myčky nádobí nikdy parní čistič. Výrobce neručí za eventuální následné škody.

Utírejte pravidelně čelní stranu spotřebiče a panel lehce navlhčeným hadrem; stačí voda a trochu mycího prostředku. Nepoužívejte houby s hrubým povrchem a drhnoucí čisticí prostředky, oba mohou způsobit poškrábání povrchů spotřebiče.

U nerezových spotřebičů: Vyhněte se používání savých hadříků nebo je před prvním použitím několikrát důkladně vyperte, aby se zabránilo korozi.

⚠ Varování – Ohrožení zdraví

Nikdy nepoužívejte jiné čisticí prostředky, např. čisticí prostředky pro domácnost obsahující chlor!

Speciální sůl a leštidlo

- Kontrolujte ukazatelé doplnění [8] a [9]. Eventuálně doplňte sůl a/ nebo leštidlo.

Sítka

Sítka [26] zachycují před čerpadlem hrubé nečistoty v mycí vodě. Tyto nečistoty mohou sítka příležitostně ucpat.

Sítkový systém se skládá z hrubého sítko, plochého, jemného sítko a mikrosítka.

1. Zkontrolujte sítka po každém mytí na zbytky pokrmů.
2. Uvolněte otáčením sítkový válec, podle vyobrazení a vyndejte sítkový systém.

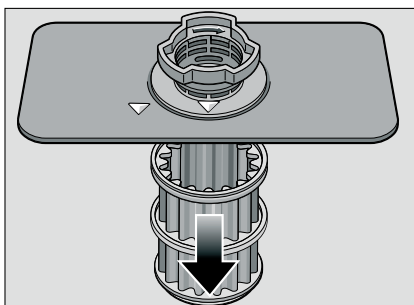
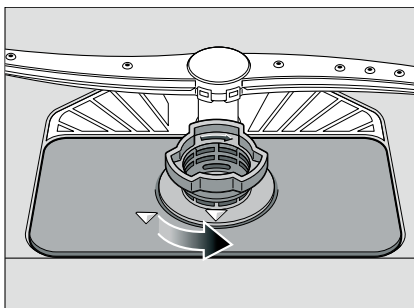

3. Odstraňte případné zbytky potravin a vyčistěte sítko pod tekoucí vodou.
4. Namontujte opět v opačném pořadí sítkový systém a dbejte na to, aby po zavření byla označení šipkami proti sobě.

Ostříkovací ramena

Vápno a nečistoty z mycí vody mohou zablokovat trysky a uložení ostříkovacích ramen [23] a [24].

1. Kontrolujte výstupní trysky ostříkovacích ramen před ucpáním ucpání.
2. Odšroubujte horní ostříkovací rameno [23].
3. Stáhněte nahoru spodní ostříkovací rameno [24].

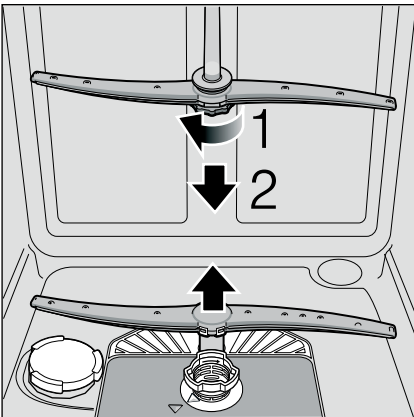

4. Vyčistěte ostříkovací ramena pod tekoucí vodou.
5. Upevněte opět ostříkovací ramena zaskočením, event. je pevně přišroubujte.

? Porucha, co je nutno udělat?

Podle zkušeností lze mnoho poruch, které se vyskytují v běžném provozu, odstranit vlastními silami. To zajistí, že máte spotřebič opět rychle k dispozici. V následujícím přehledu najdete možné příčiny chybových funkcí a pomocné pokyny pro jejich odstranění.

Upozornění

Pokud by se spotřebič během mytí nádobí z neznámých důvodů zastavil nebo nespustil, proveďte nejdříve funkci Přerušování programu (Reset). (Viz kapitola Obsluha spotřebiče)

⚠ Varování – Myslete na to: Opravy směřují provádět pouze odborníci. Je-li nutná výměna některé součásti, dbejte na to, aby byly použity pouze originální náhradní díly. Neodbornými opravami nebo nepoužitím originálních dílů mohou pro uživatele vzniknout značné škody a nebezpečí.

Čerpadlo odpadní vody

Velké zbytky jídel nebo cizí tělesa, které nebyly zachycené sítka, mohou zablokovat čerpadlo odpadní vody. Mycí voda potom stojí nad sítkem.

V tomto případě:

1. Zásadně nejprve odpojte spotřebič od elektrické sítě.
2. Vyndejte horní [20] a spodní koš [28].
3. Vymontujte sítka [26].
4. Vyčerpějte vodu, event. si vezměte na pomoc mycí houbu.
5. Pomocí lžičky vypačte (jak je vyobrazeno) bílý kryt čerpadla. Uchopte kryt za přepážku a nadzvedněte šikmo dovnitř. Kryt kompletně vyndejte.

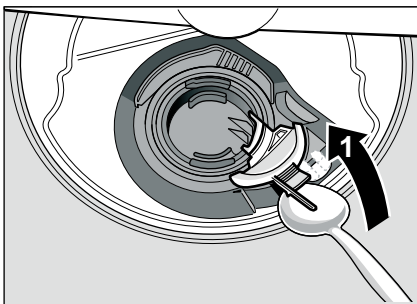

6. Zkontrolujte oběžné kolo na cizí tělesa a případně je odstraňte.
7. Umístěte kryt do původní polohy a k zajištění zaskočením jej tlačte směrem dolů (kliknutí).

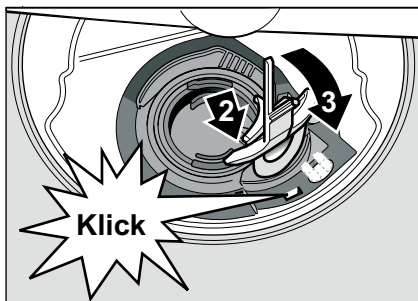

8. Namontujte sítka.
9. Nasaďte znovu koše.

Tabulka poruch

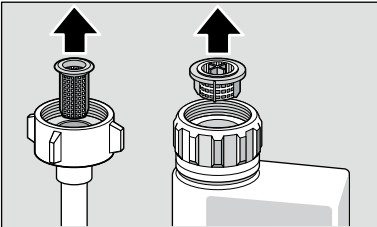
Porucha	Příčina	Odstranění
Svítlí ukazatel "Kontrola přívodu vody" [7].	Přívodní hadice je přelomená.	Položte přívodní hadici bez přelomení.
	Je zavřený vodovodní kohoutek.	Otevřete vodovodní kohoutek.
	Vodovodní kohoutek je zaseknutý nebo zanesený vápnem.	Otevřete vodovodní kohoutek. Při otevřeném přívodu vody musí být průtok min. 10 l/min.
	Sítka v přívodu vody je ucpané.	Vypněte myčku nádobí. Vytáhněte zástrčku myčky nádobí. Zavřete vodovodní kohoutek. Odšroubujte přípojku vody.
		
		Vyčistěte sítko v přívodní hadici. Našroubujte opět vodní přípojku. Zkontrolujte na těsnost. Zajistěte elektrické napájení. Zapněte myčku nádobí.
Svítlí kód chyby E:22 .	Znečištěná nebo ucpaná sítko [26].	Vyčistěte sítko. (Viz Čištění a údržba)
Svítlí kód chyby E:24 .	Ucpaná nebo přelomená hadice odpadní vody.	Položte hadici bez přelomení, příp. odstraňte zbytky.
	Sifonová přípojka je ještě zavřená.	Zkontrolujte přípojku na sifonu a případně ji otevřete.
	Kryt vodního čerpadla je volný.	Zajistěte kryt zaskočením. (viz Čerpadlo odpadní vody)
Svítlí kód chyby E:25 .	Zablokované čerpadlo odpadní vody nebo kryt tohoto čerpadla není zaskočený.	Vyčistěte čerpadlo a kryt správně zajistěte zaskočením. (viz Čerpadlo odpadní vody)
Svítlí kód chyby E:27 .	Příliš nízké síťové napětí.	Žádná chyba spotřebiče, nechte zkontrolovat síťové napětí a elektrickou instalaci.

cs Porucha, co je nutno udělat?

Porucha	Příčina	Odstranění
V číslicové indikaci se zobrazí jiný kód chyby. (E:01 až E:30)	Pravděpodobně došlo k technické poruše.	Vypněte spotřebič vypínačem ZAP./VYP. [1]. Po krátké době spotřebič opětovně spustíte. Pokud problém vznikne znovu, potom zavřete vodovodní kohoutek, vytáhněte síťovou zástrčku. Zavolejte zákaznický servis a uveďte kód chyby.
Displej bliká	Dveře nejsou úplně zavřené.	Zavřete dvířka. Dbejte na to, aby z koše nevyčnívaly žádné předměty (nádobí, osvěžovač vzduchu) a neomezovaly tím zavření dvířek.
Svítlí ukazatel doplnění soli [8] a/nebo leštidla [9].	Chybí leštidlo.	Doplňte leštidlo.
	Chybí sůl.	Doplňte speciální sůl.
	Čidlo nerozpozná tablety soli.	Použijte jinou speciální sůl.
Nesvítlí ukazatel doplnění soli [8] a/nebo leštidla [9].	Ukazatel doplnění je vypnutý.	Aktivování/deaktivování (viz kapitola Změkčovací zařízení/speciální sůl nebo leštidlo).
	K dispozici je ještě dostatek speciální soli/leštidla.	Ukazatel doplnění, zkontrolujte stavy naplnění.
Po ukončení programu zůstane stát v myčce nádobí voda.	Sítkový systém nebo oblast pod sítky [26] je ucpaná.	Vyčistěte sítka a oblast pod sítky (viz Čerpadlo odpadní vody).
	Program ještě není ukončen	Počkejte na konec programu nebo proveďte Reset (viz Přerušování programu)

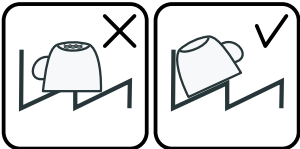
Porucha	Příčina	Odstranění
Nádobí není suché.	Žádné nebo příliš málo leštidla v zásobníku.	Doplňte leštidlo.
	Byl zvolen program bez sušení.	Zvolte program se sušením (viz Přehled programů, Průběh programu).
	Nahromadění vody v prohlubních nádobí a příborech.	Při uložení dbejte na šikmou polohu, příslušné kusy nádobí ukládejte pokud možno šikmo.
		
	Použitý kombinovaný mycí prostředek má špatný sušicí výkon.	Použijte jiné kombinované mycí prostředky s lepším sušicím výkonem. Dodatečné použití leštidla zvyšuje sušicí výkon.
Intenzivní sušení ke zvýšení účinku sušení není aktivováno.	Aktivujte intenzivní sušení (viz Obsluha spotřebiče)	
Nádobí bylo vyklizeno příliš brzy nebo proces sušení ještě nebyl ukončen.	Počkejte na konec programu, příp. vyjměte nádobí teprve 30 min. po ukončení programu.	
Použitě eko leštidlo má špatný sušicí výkon.	Použijte značkové leštidlo. Eko produkty mají značně horší účinnost.	
Plastové nádobí není suché.	Speciální vlastnosti plastu.	Plasty mají nižší tepelnou kapacitu a hůře se proto suší.
Přibory nejsou suché.	Přibory jsou v košíku na přibory nevhodně roztríděné.	Přibory pokud možno odděleně, zabraňte místům dotyku.
	Přibory jsou v příborové zásuvce nevhodně roztríděné.	Přibory správně roztríděte a podle možnosti oddělte od sebe.
Vnitřní strany spotřebiče jsou po mycím cyklu mokré.	Žádná chyba spotřebiče.	Na základě principu sušení “kondenzační sušení”, jsou kapky vody v zásobníku fyzikálně podmíněné a žádané. Vlhkost ve vzduchu kondenzuje na vnitřních stěnách myčky nádobí, stéká dolů a odčerpává se.

cs Porucha, co je nutno udělat?

Porucha	Příčina	Odstranění
Zbytky jídel na nádobí.	Příliš těsně uspořádané nádobí, přeplněný koš na nádobí.	Uložte nádobí tak, aby byl k dispozici dostatečný volný prostor a ostříkovací paprsky mohly dosáhnout povrchy nádobí. Zabraňte místům dotyku.
	Zabráněno otáčení ostříkovacího ramena.	Uložte nádobí tak, aby nebránilo otáčení ostříkovacího ramena.
	Trysky ostříkovacích ramen jsou ucpané.	Vyčistěte trysky ostříkovacího ramena, (viz Čistění a údržba).
	Sítka [26] jsou znečištěná.	Vyčistěte sítka (viz Čistění a údržba).
	Nesprávně nasazená a/nebo nezaskočená sítka [26].	Nasadte správně sítka a zajistěte je zaskočením.
	Příliš slabý mycí program.	Zvolte silnější mycí program.
	Silně předmyté nádobí, senzorika se proto rozhodla pro slabý běh programu. Pevně ulpívající nečistoty nelze částečně odstranit.	Nádobí nepředmývejte. Odstraňte pouze velké zbytky jídel. Doporučení programu Eco 50° nebo Intenzivně.
	Vysoké, úzké nádoby nebudou v rohové oblasti dostatečně vypláchnuté.	Vysoké, úzké nádoby neukládejte šikmo a do rohové oblasti.
Zbytky mycího prostředku	Horní koš [20] není vpravo a vlevo nastavený na stejnou výšku.	Nastavte horní koš postranními pákami na stejnou výšku.
	Víko komory pro mycí prostředek je zablokováno kusy nádobí, víko se proto úplně neotevře.	Víko komory pro mycí prostředek nesmí být omezováno kusy nádobí. Do záchytné misky na tablety neumísťujte žádné kusy nádobí nebo osvěžovač vzduchu.
	Víko komory pro mycí prostředek je blokováno tabletou.	Tableta se musí vložit naplocho a ne nastojato.
	V rychlém nebo krátkém programu byly použité tablety. Ve zvoleném krátkém programu nebude dosaženo doby rozpustnosti mycího prostředku.	Doba rozpustnosti tablet je pro rychlý nebo krátký program příliš dlouhá. Použijte práškový mycí prostředek nebo silnější program.
	Mycí účinek a chování při rozpouštění se snižuje při delší době uložení nebo je-li mycí prostředek silně zhrudkovatělý.	Vyměňte mycí prostředek.

Porucha	Příčina	Odstranění
Vodní skvrny na plastových kusech	Tvoření kapek na plastovém povrchu se z fyzikálního hlediska nelze vyhnout. Po uschnutí jsou patrné vodní skvrny.	Použijte silnější program (více výměn vody). Při uložení dbejte na šikmou polohu. Použijte leštidlo. Případně zvyšte nastavení změkčování vody.
Stíratelné nebo vodou rozpustné povlaky v zásobníku nebo na dveřích.	Usazují se látky obsažené v mycím prostředku. Tyto povlaky se většinou nedají chemicky (čistič pro domácí spotřebiče, ...) odstranit.	Změňte značku mycího prostředku. Spotřebič mechanicky vyčistěte.
	Při "bílé povlaku" na dně vany myčky je změkčovací zařízení nastaveno na mezní hodnotu tvorby povlaku.	Zvyšte nastavení změkčovacího zařízení, příp. vyměňte mycí prostředek.
	Víko zásobníku na sůl [25] není utažené.	Víko zásobníku na sůl správně utáhněte.
	Pouze u sklenic: Začínající korozi skla lze jenom zdánlivě setřít.	Viz Poškození sklenic a nádobí.
Bílé, těžce odstranitelné povlaky na nádobí, zásobníku nebo dveřích.	Usazují se látky obsažené v mycím prostředku. Tyto povlaky se většinou nedají chemicky (čistič pro domácí spotřebiče, ...) odstranit.	Změňte značku mycího prostředku. Spotřebič mechanicky vyčistěte.
	Nesprávně nastavený rozsah tvrdosti vody nebo je tvrdost vody větší než 50°dH (8,9 mmol/l).	Nastavte změkčovací zařízení podle návodu k obsluze nebo doplňte sůl.
	Mycí prostředek 3in1 (3v1) nebo Bio/eko mycí prostředky nejsou dostatečně účinné.	Nastavte změkčovací zařízení podle návodu k obsluze nebo použijte oddělené prostředky (značkové mycí prostředky, sůl, leštidlo).
	Poddávkování mycího prostředku.	Zvyšte dávkování mycího prostředku nebo jej vyměňte.
	Zvolen příliš slabý mycí program.	Zvolte silnější mycí program.
Zbytky čaje nebo rtěny na nádobí.	Příliš nízká mycí teplota.	Zvolte program s vyšší mycí teplotou.
	Příliš málo nebo nevhodný mycí prostředek.	Naplňte vhodný mycí prostředek se správným dávkováním.
	Silně předmyté nádobí, sensorika se proto rozhodla pro slabý běh programu. Pevně ulpávající nečistoty nelze částečně odstranit.	Nádobí nepředmyvejte. Odstraňte pouze velké zbytky jídel. Doporučení programu Eco 50°

cs Porucha, co je nutno udělat?

Porucha	Příčina	Odstranění
Barevné (modré, žluté, hnědé), těžce odstranitelné až neodstranitelné povlaky ve spotřebiči nebo na nerezovém nádobí.	Tvorba povlaku z látek obsažených v zelenině (např. ze zelí, celeru, brambor, nudlí, ...) nebo vody z vodovodu (např. mangan).	Částečně odstranitelné čističem pro myčky nádobí nebo mechanickým čistěním. Povlaky jsou zdravotně nezávadné.
	Tvorba povlaku vlivem metalických složek na stříbrném nebo hliníkovém nádobí.	Částečně odstranitelné čističem pro myčky nádobí nebo mechanickým čistěním.
Barevné (žluté, oranžové, hnědé) lehce odstranitelné usazeniny ve vnitřním prostoru (přednostně v oblasti dna)	Tvorba povlaku z látek obsažených ve zbytcích jídel a vodě z vodovodu (vápno), "mýdlovatý"	Zkontrolujte funkci změkčovacího zařízení (doplňte speciální sůl), příp. při použití kombinovaných mycích prostředků (tablet) aktivujte změkčování (viz kapitola Změkčovací zařízení/speciální sůl)
Zabarvení na plastových kusech.	Příliš nízká mycí teplota.	Zvolte program s vyšší mycí teplotou.
	Silně předmyté nádobí, sensorika se proto rozhodla pro slabý běh programu. Pevně ulpívající nečistoty nelze částečně odstranit.	Nádobí nepředmývejte. Odstraňte pouze velké zbytky jídel. Doporučení programu Eco 50°
Odstranitelné šmouhy na sklenicích, sklenicích s kovovým vzhledem a příborech.	Příliš mnoho leštidla.	Nastavte množství leštidla na nižší stupeň.
	Není naplněno leštidlo nebo příliš malé nastavení.	Naplňte leštidlo a zkontrolujte dávkování (doporučený stupeň 4-5).
	Zbytky mycího prostředku v části programu leštění. Víko komory pro mycí prostředek je zablokováno kusy nádobí, (víko se úplně neotevře).	Víko komory pro mycí prostředek nesmí být omezováno kusy nádobí. Do zachytné misky na tablety neumísťujte žádné kusy nádobí nebo osvěžovač vzduchu.
	Silně předmyté nádobí, sensorika se proto rozhodla pro slabý běh programu. Pevně ulpívající nečistoty nelze částečně odstranit.	Nádobí nepředmývejte. Odstraňte pouze velké zbytky jídel. Doporučení programu Eco 50°
Začínající nebo již existující, ireverzibilní (trvalé) zakalení skla.	Sklenice nejsou odolné vůči mytí v myčce nádobí, pouze vhodné pro mytí v myčce.	Používejte sklenice vhodné pro mytí v myčce nádobí. Zabraňte dlouhé fázi parního sušení (doba po ukončení mycího cyklu). Použijte mycí cyklus s nižší teplotou. Nastavte změkčovací zařízení podle tvrdosti vody (příp. o jeden stupeň nižší). Použijte mycí prostředek s komponenty pro ochranu skla.

Porucha	Příčina	Odstranění
Stopy rzi na přiborech.	Přibory nejsou dostatečně odolné proti rezavění. Ostří nožů jsou často postižena silněji.	Používejte nerezavějící přibory.
	Přibory také zreziví, pokud se myjí společně s rezavějícími díly (rukojeti hrnců, poškozené koše na nádobí atd.).	Nemyjte žádné rezavějící kusy.
	Příliš vysoký obsah soli v mycí vodě, protože není pevně zašroubován uzávěr nádržky pro sůl nebo se při doplňování soli rozsykala sůl.	Uzávěr zásobníku pro sůl pevně zavřete nebo rozsypanou sůl odstraňte.
Myčka nádobí se neuvede do provozu.	Není v pořádku domovní pojistka.	Zkontrolujte pojistku.
	Není zastrčen síťový kabel.	Zajistěte, že je síťový kabel úplně zastrčen na zadní straně spotřebiče a do síťové zásuvky. Zkontrolujte funkčnost síťové zásuvky.
	Nejsou správně zavřená dvířka myčky nádobí.	Zavřete dvířka.
Program se spustí samostatně.	Nečekali jste na ukončení programu.	Proveďte Reset. (Viz Přerušení programu).
Nastavení spotřebiče (tvrdost, leštění, ...) není možné.	Spotřebič je v programu. Nastavení je možné pouze na začátku programu.	Proveďte Reset (viz Přerušení programu) a proveďte nastavení podle návodu k obsluze.
Dveře se dají jen obtížně otevřít.	Dětská pojistka je aktivována.	Deaktivujte dětskou pojistku. (viz návod k obsluze za obálkou)
Dveře se nedají zavřít.	Zámek dveří je přestaven.	Zavřete dveře s větším vynaložením síly.
	Zavření dvířek je zamezeno v souvislosti s instalací.	Kontrola vestavění spotřebiče: Dvířka nebo nastavbové díly nesmí při zavření na sebe narážet.
Víko komory mycího prostředku se nedá uzavřít.	Komora pro mycí prostředek nebo vedení víka je zablokováno splenými zbytky mycího prostředku	Odstraňte zbytky mycího prostředku.
Zbytky mycího prostředku v komoře pro mycí prostředek nebo v záchytné misce na tablety.	Ostříkovací ramena jsou zablokována kusy nádobí, mycí prostředek se proto nevypláchne.	Zajistěte, že se ostříkovací ramena volně otáčejí.
	Komora pro mycí prostředek byla při plnění vlhká.	Plňte mycí prostředek pouze do suché komory.

cs Porucha, co je nutno udělat?

Porucha	Příčina	Odstranění
Spotřebič se v programu zastaví nebo se program přeruší.	Dveře nejsou úplně zavřené.	Zavřete dvířka.
	Do záchytné misky na tablety neumístujete žádné kusy nádobí nebo osvěžovač vzduchu. Horní koš tlačí proti vnitřním dveřím a brání spolehlivému zavření dveří.	Zkontrolujte, není-li zadní stěna promáčknutá např. zásuvkou nebo nedemontovaným držákem hadice.
	Je přerušen přívod elektr. proudu a/nebo vody.	Obnovte přívod elektr. proudu a/nebo vody.
Tlukoucí zvuk plnicího ventilu.	Závislé na domovní instalaci, proto žádná chyba spotřebiče. Žádný vliv na funkci spotřebiče.	Není možné odstranění.
Nárazový nebo klepající hluk.	Ostříkovací rameno naráží do nádobí, nádobí není správně uloženo.	Uložte nádobí tak, aby ostříkovací ramena nenarážela do nádobí.
	Při malé náplni narážejí vodní paprsky přímo na vanu myčky.	Spotřebič více naplňte nebo nádobí v myčce rovnoměrně rozdělte.
	Lehké kusy nádobí se při mytí pohybují.	Lehké nádobí stabilně uložte.
Tvoří se příliš mnoho pěny.	V zásobníku leštidla je prostředek na ruční mytí.	Zásobník na leštidlo okamžitě naplňte leštidlem.
	Rozlité leštidlo.	Odstraňte leštidlo hadrem.

Zákaznický servis

Kdyby se Vám nepodařilo poruchu odstranit, obraťte se prosím na Váš zákaznický servis. Najdeme vždy vhodné řešení, také aby se zabránilo zbytečným návštěvám techniků. Kontaktní údaje nejbližšího zákaznického servisu najdete na zadní straně tohoto návodu k obsluze nebo v přiloženém seznamu zákaznických servisů. Při zavolání uveďte prosím číslo spotřebiče (E-Nr. = 1) a výrobní číslo (FD = 2), které najdete na typovém štítku  na dveřích spotřebiče.

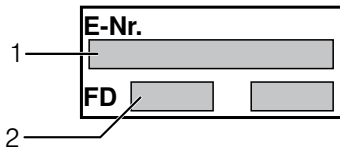

Spolehněte se na kompetenci výrobce.

Obraťte se na nás. Tím si zajistíte, že oprava bude provedena vyškolenými servisními techniky, kteří jsou vybaveni originálními náhradními díly pro Vaše domácí spotřebiče.

Instalace a připojení

K řádnému provozu musí být myčka nádobí odborně připojena. Údaje pro přívod a odtok, jakož i elektrické přípojné hodnoty musí odpovídat požadovaným kritériím, jak jsou stanovena v následujících odstavcích, popř. v montážním návodu.

Při montáži dodržujte pořadí pracovních kroků:

1. Kontrola při dodání
2. Instalace
3. Přípojka odpadní vody
4. Přípojka čerstvé vody
5. Elektrické připojení

Rozsah dodávky

Při reklamaci se obraťte na prodejce, u kterého jste spotřebič zakoupili nebo na náš zákaznický servis.

- Myčka nádobí
- Návod k obsluze
- Montážní návod
- Garantie*
- Montážní materiál
- Tlumič plechový kryt*
- Gumová zástěrka*
- Síťový kabel

* podle modelu

Bezpečnostní pokyny

Dodržujte prosím bezpečnostní pokyny pod bodem "Při instalaci".

Dodání

Vaše myčka nádobí byla v závodě důkladně přezkoušena z hlediska její bezvadné funkce. Zůstaly při tom malé vodní skvrny. Zmizí po prvním mycím cyklu.

Technické údaje

Hmotnost:

max. 60 kg

Napětí:

220–240 V, 50 Hz nebo 60 Hz

Přípojná hodnota:

2,0–2,4 kW

Jištění:

10/16 A (UK 13A)

Příkon:

vypnuto 0,1 W

nevyknuto 0,1 W

Tlak vody:

minimálně 0,05 MPa (0,5 bar),
maximálně 1 MPa (10 bar). Při vyšším tlaku vody musíte namontovat redukční tlakový ventil.

Přítokové množství:

minimálně 10 litrů/minutu.

Teplota vody:

studená voda, u teplé vody max.
teplota 60 °C.

Postavení

Potřebné rozměry pro vestavení si převezměte z montážního návodu. Spotřebič nastavte s pomocí výškově nastavitelných nožiček do vodorovné polohy. Dbejte přitom na bezpečnou stabilitu myčky nádobí.

- Vestavné a integrované spotřebiče, které se dodatečně instalovaly jako volně stojící spotřebič, se musí zajistit proti převrnutí, např. přišroubováním na zeď nebo vestavením pod průchozí pracovní desku, která je sešroubována se sousedními skříňkami.
- Spotřebič lze beze všeho zabudovat mezi dřevěné nebo umělohmotné stěny do kuchyňské buňky.

Přípojka odpadní vody

1. Potřebné pracovní kroky si převezměte z montážního návodu, eventuálně namontujte sifón s odtokovým hrdlem.
2. Připojte hadici odpadní vody pomocí přiložených součástí na odtokové hrdlo sifónu.
Dbejte na to, aby odtoková hadice nebyla přelomená, zmáčknutá nebo zamotaná do sebe a žádné uzavírací víčko v odtoku neomezovalo odtékání odpadní vody.

Přípojka čerstvé vody

1. Přípojku čerstvé vody připojte podle montážního návodu pomocí přiložených součástí na vodovodní kohout.
Dbejte na to, aby přípojka čerstvé vody nebyla přelomená, přimáčknutá nebo zamotaná.
2. Při výměně spotřebiče se musí vždy použít nová přívodní hadice vody.

Tlak vody:

minimálně 0,05 MPa (0,5 bar),
maximálně 1 MPa (10 bar). Při vyšším
tlaku vody musíte namontovat redukční
tlakový ventil.

Přítokové množství:

Minimálně 10 litrů/minutu.

Teplota vody:

studená voda, u teplé vody max.
teplota 60 °C.

Elektrické připojení

- Připojte spotřebič pouze na střídavé napětí v rozsahu 220 V až 240 V a 50 Hz nebo 60 Hz do předpisově nainstalované zásuvky s ochranným vodičem. Potřebné jištění viz typový štítek [32].
- Síťová zásuvka musí být v blízkosti spotřebiče a také po vestavění volně přístupná.
Není-li po vestavění síťová zástrčka volně přístupná, musí být pro splnění příslušných bezpečnostních předpisů na straně instalace k dispozici všepólový odpojovač se vzdáleností kontaktů minimálně 3 mm.
- Změny na přípojce smějí provádět pouze odborníci.
- Prodloužení síťového napájecího kabelu se smí zakoupit pouze v zákaznickém servisu.
- Při použití chrániče s chybovým proudem se smí používat pouze typ se značkou . Pouze tento zaručuje splnění současně platných předpisů.
- Spotřebič je vybaven bezpečnostním systémem proti úniku vody. Dbejte na to, že tento systém funguje **pouze** při připojeném napájení proudem.

Demontáž

Také zde dodržujte pořadí pracovních kroků.

1. Odpojte spotřebič od elektrické sítě.
2. Zavřete přívod vody.
3. Odšroubujte přípojku odpadní a čerstvé vody.
4. Povolte upevňovací šrouby k nábytkovým dílům.
5. Demontujte, je-li k dispozici, soklové prkno.
6. Myčku nádobí vytáhněte, přitom opatrně vytahujte hadici.

Přeprava

Vypusťte myčku nádobí a zajistěte volné díly.

Myčka nádobí se musí vyprázdnit pomocí následujících kroků:

1. Otevřete vodovodní kohout.
2. Zavřete dvířka.
3. Zapněte vypínač ZAP./VYP. 1.
4. Zvolte program s nejvyšší teplotou.
Na číslicovém ukazateli 10 se zobrazí předpokládaná doba trvání programu.
5. Stiskněte tlačítko Start 6.
Spustí se běh programu.
6. Po cca 4 minutách stiskněte tlačítko START 6 tak dlouho, až se zobrazí číslicová indikace 0:01.
Po cca 1 min. se na číslicové indikaci zobrazí 0:00.
7. Vypněte vypínač ZAP./VYP. 1.
8. Uzavřete vodovodní kohoutek, odšroubujte přívodní hadici a nechejte vodu vytéct.

Přepravujte spotřebič pouze ve svislé poloze.

(Tím se do řízení stroje nedostane žádná zbytková voda a nezpůsobí chybný běh programu).

Zabezpečení Proti Zamrznutí

Stojí-li Spotřebič V Místnosti Ohrožené Mrazem (Např. Rekreační Chata), Musí Se Spotřebič Úplně Vypustit (Viz Přeprava).

Změny vyhrazeny.

Dětská pojistka (zablokování dvířek)

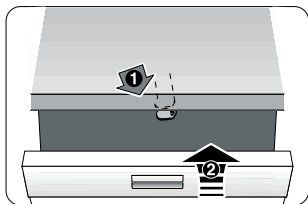

40

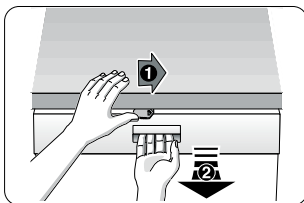

41

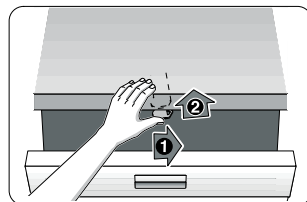

42

⚠ Varování

- 40 Aktivování dětské pojistky.
- 41 Otevření dvířek s aktivovanou dětskou pojistkou.
- 42 Deaktivování dětské pojistky.

Při opuštění spotřebiče vždy úplně zavřete jeho dveře. Protože jen tak můžete chránit Vaše děti před možným nebezpečím.

Rozstříkovací hlava na plechy na pečení *

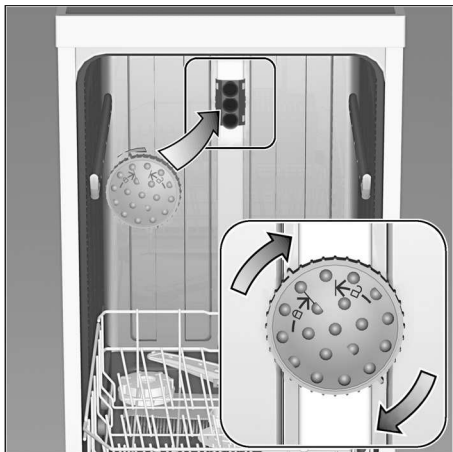

Pomocí této ostříkovací hlavy můžete mýt velké plechy nebo mřížky a rovněž talíře s průměrem větším než 30 cm (talíře pro labužníky, talíře na těstoviny, servírovací talíře). K tomu účelu vyndejte horní koš a nasadte ostříkovací hlavu tak, jak je vyobrazeno na nákrese.

Aby ostříkovací paprsek mohl zasahovat na všechny části, uspořádejte prosím plechy podle vyobrazení (max. 4 plechy na pečení a 2 mřížky).

Provozujte mýčku nádobí vždy s horním košem nebo rozstříkovací hlavou na plechy na pečení!

* není součástí tohoto modelu, možno doobjednat jako zvláštní příslušenství

Záruka AQUA-STOP

(odpadá u spotřebičů bez systému Aqua-Stop)

Navíc k nárokům na záruku vůči prodávajícímu vyplývajícím z kupní smlouvy a navíc k naší záruce na spotřebič poskytujeme náhradu za následujících podmínek:

1. Pokud dojde vlivem chyby našeho systému Aqua-Stop ke škodě způsobené vodou, uhradíme škody soukromým uživatelům. Aby bylo dosaženo bezpečnosti proti úniku vody, **musí** být spotřebič připojen k elektrické síti.
2. Tato záruka platí po celou dobu životnosti spotřebiče.
3. Předpokladem nároku na záruku je odborné nainstalování a připojení spotřebiče se systémem Aqua-Stop podle našeho návodu. Toto zahrnuje také odborně namontované prodloužení systému Aqua-Stop (originální příslušenství). Naše záruka se nevztahuje na vadná přírodní potrubí nebo vadné armatury až k přípojce systému Aqua-Stop na vodovodním kohoutku.
4. Na spotřebiče se systémem Aqua-Stop není v zásadě nutné dohlížet během provozu, popř. je poté zajistit uzavřením vodovodního kohoutku. Pouze v případě delší nepřítomnosti ve Vašem bytě, např. při několikátýdenní dovolené, Vám doporučujeme uzavřít vodovodní kohoutek.

Objednávka opravy a poradenství v případě závady

Kontaktní údaje všech zemí naleznete v příloženém seznamu zákaznických středisek.

Internet: www.bosch-home.com/cz

Obchodní značka BSH:



Značka	BOSCH
Prodejní označení	SMS 53L18EU
Počet standardních sad nádobí	12
Třída energetické účinnosti (A+++.. nejnižší spotřeba až D ...nejvyšší spotřeba)	A++
Spotřeba energie ¹⁾ v kWh	258
Spotřeba energie standardního mycího cyklu v kWh	0,9
Spotřeba energie ve vypnutém stavu a v pohotovostním stavu ve W	0,1/0,1
Spotřeba vody ²⁾ v l	2800
Třída účinnosti sušení (A...nejvyšší účinnost až G nejnižší účinnost)	A
Standardní program ³⁾	Eco 50°C
Doba trvání standardního programu v min	195
Trvání režimu ponechání v zapnutém stavu v min.	0
Hlučnost ⁴⁾ v dB (A) re 1 pW	46
Vestavný spotřebič, určený k montáži	ne

- 1) Spotřeba energie v kWh za rok na základě 280 standardních mycích cyklů, u kterých se napouští studená voda, a na spotřebě v režimech s nízkou spotřebou energie. Skutečná spotřeba energie bude záviset na tom, jak je spotřebič používán.
- 2) Spotřeba vody v litrech za rok na základě 280 standardních mycích cyklů. Skutečná spotřeba vody bude záviset na tom, jak je spotřebič používán.
- 3) „Standardní program“ je standardní mycí cyklus, na který se vztahují informace uvedené na štítku a v informačním listu. Tento program je vhodný pro mytí běžně znečištěného stolního nádobí a jedná se o neúčinnější program z hlediska kombinované spotřeby vody a energie.
- 4) Hlučnost podle Evropské normy EN 60704-3. Deklarovaná hodnota emise hluku tohoto spotřebiče je 46 dB (A), což představuje váženou hladinu akustického výkonu L_{wa} vzhledem k referenčnímu akustickému výkonu 1pW.

Případné technické změny, tiskové chyby a odlišnosti ve vyobrazení jsou vyhrazeny bez upozornění. Aktuální návod najdete na webových stránkách www.bosch-home.com/cz

Ujištění dovozce o vydání prohlášení o shodě

Vážený zákazníku,

dle § 13, odst.5 zákona č.22/97 Sb. Vás ujišťujeme, že na všechny výrobky distribuované společností BSH domácí spotřebiče s.r.o. našim obchodním partnerům bylo vydáno prohlášení o shodě ve smyslu zákona č. 22/97 Sb a nařízení vlády č.168/1997 Sb., 169/1997 Sb. a 177/1997 Sb. a příslušných nařízení vlády.

Toto ujištění dovozce o vydání prohlášení o shodě se vztahuje na všechny výrobky včetně plynových spotřebičů, které jsou obsaženy v aktuálním ceníku firmy BSH domácí spotřebiče s.r.o.

Prohlášení o hygienické nezávadnosti výrobků

Všechny výrobky distribuované společností BSH domácí spotřebiče s.r.o. a přicházející do styku s potravinami splňují požadavky o hygienické nezávadnosti dle zákona č.258/2000 Sb., vyhlášky 38/2001 Sb. Toto prohlášení se vztahuje na všechny výrobky přicházející do styku s potravinami uvedené v aktuálním ceníku firmy BSH domácí spotřebiče s.r.o.

Záruční podmínky

Na tento uvedený výrobek je poskytována záruční lhůta 24 měsíců (ode dne prodeje).

Základním průkazem práv spotřebitele ve smyslu Občanského zákoníku je pořizovací doklad (paragon, faktura, leasingová smlouva ap.). Pokud byl při prodeji vydán záruční list, je tento součástí výrobku s výrobním číslem uvedeným na přední straně tohoto záručního listu. Zejména v případech delší než zákonné záruční lhůty je proto záruční list jediným průkazným dokladem práv uživatele pro uznání prodloužené záruky. Ve vlastním zájmu ho proto uschovejte. Nedílnou součástí záručního listu je doklad o pořízení (paragon, faktura, leasingová smlouva apod.) Pro případ prodloužené záruční lhůty z důvodu dříve provedených oprav je nutno předložit i opravní listy z těchto oprav.

Bezplatný záruční servis je možno poskytnout jen v případě předložení pořizovacího dokladu nebo v případě prodloužené záruky i vyplněného záručního listu (musí obsahovat druh spotřebiče, typové označení, výrobní číslo, datum prodeje a označení prodávajícího v souladu s § 620 odst. 3 Občanského zákoníku). Záruční list vyplňuje prodejce a je v zájmu spotřebitele zkontrolovat správnost a úplnost uvedených údajů. Záruční list je platný pouze v originálu, na kopie nebude brán zřetel.

Záruční oprava se vztahuje výhradně na závady, které vzniknou průkazně v době platné záruční lhůty, a to vadou materiálu nebo výrobní vadou. Takto vzniklé závady je oprávněn odstranit pouze autorizovaný servis. Uplatnit záruku může spotřebitel u autorizovaného servisu nebo v prodejně, kde byl spotřebič zakoupen. Zvolí-li spotřebitel jiný, než nejbližší autorizovaný servis, bude na něm, aby nesl v souvislosti s tím zvýšené náklady.

Ze záručních oprav jsou vyloučeny zejména tyto případy:

- výrobek byl instalován nebo používán v rozporu s návodem k obsluze, příp. s návodem na montáž
- údaje na záručním listu nebo dokladu o zakoupení se liší od údajů na výrobním štítku spotřebiče
- při chybějícím nebo poškozeném výrobním štítku spotřebiče
- je-li výrobek používán k jinému než výrobcem stanovenému účelu - spotřebič je určen k používání v domácnosti.
- záruka neplatí, je-li výrobek používán k profesionálním nebo komerčním účelům
- mechanické poškození (závady vzniklé při přepravě)
- poškození vzniklá nepozorností, živelnou pohromou nebo jinými vnějšími vlivy (např. vyšším napětím v elektrorozvodné síti, extrémně tvrdou vodou apod.)
- neodborným zásahem, nepovolenými konstrukčními změnami nebo opravou provedenou neoprávněnou osobou
- běžná údržba nebo čištění, instalace, programování, kontrola parametrů výrobku
- opotřebením vzniklé používáním spotřebiče

Rozšířená záruka nad rámec zákona

U spotřebičů (pračky, myčky) sériově vybavených systémem Aqua-Stop (patent fy BSH) je výrobcem poskytnuta záruka na škody způsobené chybou tohoto systému. Na tyto škody poskytneme náhradu soukromému spotřebiteli a to po celou dobu životnosti spotřebiče.

Upozornění pro prodejce

Prodejce je povinen dát zákazníkovi platný prodejní doklad, kde bude uvedeno datum prodeje a označení spotřebiče a na požádání zákazníka je povinen vystavit správně a úplně vyplněný záruční list v den prodeje výrobku. Při případné předprodejní reklamaci je třeba předložit řádně vyplněný reklamační protokol.

„Spotřebič není určený pro používání osobami (včetně dětí) se sníženými fyzickými, smyslovými a nebo mentálními schopnostmi, a nebo s nedostatkem zkušeností a vědomostí, pokud jim osoba zodpovědná za jejich bezpečnost neposkytne dohled a nebo je nepoučila o používání spotřebiče.“

Kontakt na servis domácích spotřebičů BOSCH

BSH domácí spotřebiče, s.r.o.

Pekařská 695/10b

155 00 Praha 5

tel.: +420 251 095 546

email: opravy@bshg.com

Objednávky příslušenství a náhradních dílů

email: dily@bshg.com

Aktuální informace o servisu naleznete na internetových stránkách
www.bosch-home.com/cz.

Zde máte také možnost sjednat opravu pomocí online formuláře.

Návod na obsluhu

SMS 53L18EU

Q4ACZM2423

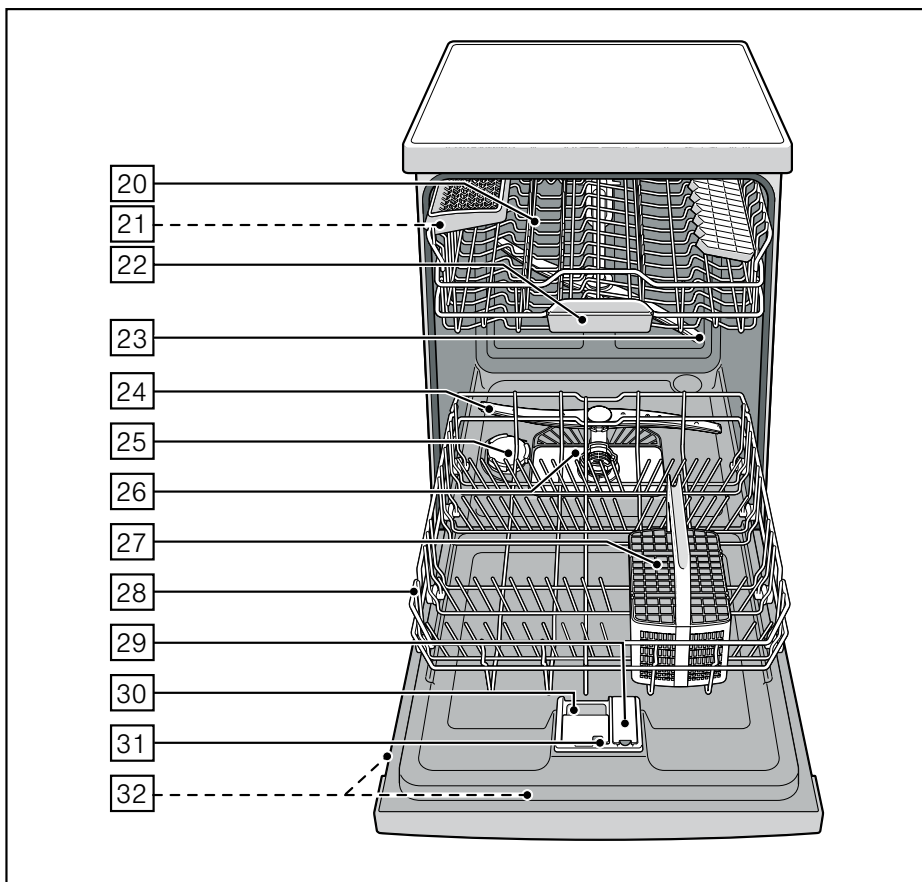
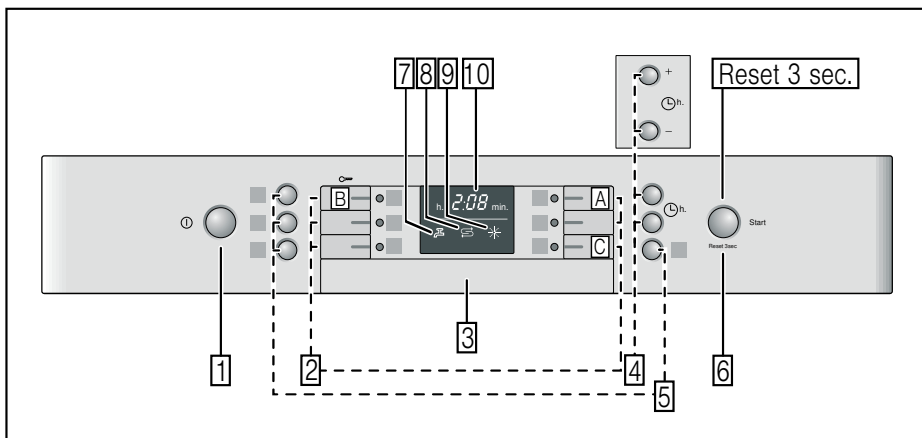

Na obrázku je zobrazený maximálny počet čistiacich programov a špeciálnych funkcií. Príslušné programy a špeciálne funkcie si prosím zistíte na paneli vášho spotrebiča.

Obsah

	Použitie podľa určenia5	
	Bezpečnostné pokyny5	
	Pred uvedením spotrebiča do prevádzky..... 5	
	Pri dodaní..... 5	
	Pri inštalácii..... 5	
	V dennej prevádzke..... 6	
	Blokovanie dvierok spotrebiča..... 6	
	Zablokovanie tlačidiel..... 6	
	Pri vzniknutých škodách..... 6	
	Pri likvidácii..... 6	
	Ochrana životného prostredia8	
	Obal..... 8	
	Staré spotrebiče..... 8	
	Zoznámenie so spotrebičom8	
	Ovládací panel..... 8	
	Vnútrotný priestor spotrebiča..... 8	
	Zariadenie na zmäkčovanie vody/ Špeciálna soľ9	
	Nastavenie..... 9	
	Tabuľka tvrdosti vody..... 9	
	Použitie špeciálnej soli..... 10	
	Použitie umývacích prostriedkov s obsahom soli..... 10	
	Vypnutie ukazovateľa doplnenia soli/ zmäkčovania vody..... 10	
	Leštidlo11	
	Nastavenie množstva leštidla.....11	
	Vypnutie ukazovateľa doplnenia leštidla..... 12	
	Riad12	
	Nevhodný riad..... 12	
	Poškodenie skla a riadu..... 12	
	Uloženie riadu..... 13	
	Vyberanie riadu..... 13	
	Šálky a poháre..... 13	
	Hrnce..... 14	
	Príborový kôš..... 14	
	Etažer..... 14	
	Sklopné trne..... 15	
	Prestavenie výšky koša..... 15	
	Horný kôš s bočnými páčkami..... 16	
	Horný kôš na riad s hornými a dolnými párami koliesok..... 16	
	Čistiaci prostriedok17	
	Plnenie čistiaceho prostriedku..... 17	
	Kombinovaný čistiaci prostriedok..... 18	
	P Prehľad programov20	
	Výber programu..... 21	
	Pokyny pre testovacie inštitúty..... 21	
	P+ Prídavné funkcie21	
	Úspora času (VarioSpeed)..... 21	
	Intenzívna zóna..... 21	
	Obsluha spotrebiča22	
	Programové údaje..... 22	
	Aquasenzor..... 22	
	Zapnutie spotrebiča..... 22	
	Ukazovateľ zostávajúceho času trvania programu..... 22	
	Predvoľba času..... 22	
	Koniec programu..... 23	
	Automatické vypnutie po ukončení programu..... 23	
	Vypnutie spotrebiča..... 23	
	Zrušenie programu (Reset)..... 23	
	Zmena programu..... 24	
	Intenzívne sušenie..... 24	
	Čistenie a údržba24	
	Celkový stav spotrebiča..... 24	
	Špeciálna soľ a leštidlo..... 24	
	Sitká..... 25	
	Ostrekovacie ramená..... 25	
	Porucha, čo je potrebné urobiť?... 26	
	Čerpadlo odpadovej vody..... 26	
	Tabuľka porúch..... 27	
	Zákaznícky servis36	

Obsah



Inštalácia a pripojenie	36
Rozsah dodávky	36
Bezpečnostné pokyny	36
Balenie	37
Technické špecifikácie	37
Umiestnenie	37
Prípojka k odvodu odpadovej vody	37
Prípojka čerstvej vody	38
Elektrické pripojenie	38
Demontáž	39
Preprava	39
Zaistenie proti mrazu	39
Detská poistka	40
Ostrekovacia hlava plechov na pečenie * ...	40

Prípadné technické zmeny, tlačové chyby a odlišnosti
vo vyobrazení sú vyhradené bez upozornenia.



Použitie podľa určenia

- Tento spotrebič je určený pre použitie v domácnosti.
- Umývačku riadu používajte len v domácnosti a len na uvedený účel: umývanie riadu v domácnosti.



Bezpečnostné pokyny

Deti od 8 rokov alebo osoby, ktoré z dôvodu svojich fyzických, senzorických alebo duševných schopností alebo svojej neskúsenosti alebo nevedomosti nie sú schopné spotrebič ovládať, nesmú tento spotrebič bez dozoru alebo pokynov zodpovednej osoby používať.

Pred uvedením spotrebiča do prevádzky

Prečítajte si pozorne návod na obsluhu a montáž! Obsahujú dôležité informácie o inštalácii, použití a údržbe spotrebiča.

Dokumenty uschovajte pre neskoršie použitie alebo pre ďalšieho majiteľa.

Pri dodaní

1. Ihneď skontrolujte obal a umývačku riadu z hľadiska poškodenia počas prepravy. Poškodený spotrebič neuvádzajte do prevádzky a kontaktujte dodávateľa.
2. Zlikvidujte, prosím, predpisovo obalový materiál.

3. Obal a jeho časti neprenehávejte hrajúcim sa deťom. Hrozí nebezpečenstvo zadusenía skladacím kartónom a fóliami.

Pri inštalácii

- Dbajte na to, že zadná strana umývačky riadu nie je po inštalácii voľne prístupná (ochrana proti dotyku kvôli horúcemu povrchu).
- Vykonajte inštaláciu a pripojenie podľa návodu na obsluhu a podľa montážneho návodu.
- Pri inštalácii musí byť umývačka odpojená od elektrickej siete.
- Uistite sa, že systém uzemnenia elektrickej domovej inštalácie je nainštalovaný podľa predpisov.
- Podmienky pripojenia k elektrickej sieti sa musia zhodovať s údajmi, uvedenými na typovom štítku  umývačky riadu.
- Ak dôjde k poškodeniu sieťového kábla tohto spotrebiča, musí byť nahradený špeciálnym káblom. Aby sa zabránilo rôznym poraneniam, mal by výmenu kábla vykonávať len technik zákazníckeho servisu.
- V prípade zabudovania do vysokej skrine musí byť spotrebič poriadne pripevnený.
- Keď namontujete nad spotrebič mikrovlnnú rúru, môže dôjsť k jej poškodeniu.
- Zabudované a integrované spotrebiče inštalujte len pod súvislé pracovné dosky, ktoré sú zoskrutkované so susednými skrinkami, aby bola zaistená ich stabilita.

- Nikdy neinštalujte spotrebič do blízkosti tepelných zdrojov (ohrievačov, zásobníkov teplej vody, pecí alebo iných spotrebičov, ktoré produkujú teplo) ani pod varný panel.
- Po umiestnení spotrebiča musí byť zásuvka voľne prístupná. (pozri Elektrické pripojenie)
- Pri niektorých modeloch: Plastové puzdro na prípojke vody obsahuje elektrický ventil, v prítokovej hadici sa nachádzajú prípojné vedenia. Túto hadicu neprerezávajte, plastové puzdro neponárajte do vody.

V dennej prevádzke

Rešpektujte bezpečnostné pokyny alebo pokyny na obsluhu, ktoré sú uvedené na obale čistiacich prostriedkov a leštiacich produktov.

Detská poistka (Blokovanie dvierok spotrebiča)

Popis detskej poistky sa nachádza na zadnej strane.

Detská poistka (Zablokovanie tlačidiel)

Váš spotrebič môžete zablokovať proti nechcenému spusteniu programu (napr. chybná manipulácia detí).

Aktivácia blokovania tlačidiel:

1. Spustíte požadovaný program.
2. Držte tlačidlo **B** asi 4 sekundy stlačené, až kým sa **CL** nezobrazí na číselnom ukazovateli.

Ak počas chodu programu stlačíte ľubovoľné tlačidlo, v číselnom ukazovateli sa zobrazí **CL**. Zrušenie programu (Reset) nie je možné.

Deaktivácia blokovania tlačidiel:

- Držte tlačidlo **B** asi 4 sekundy stlačené, až kým na ukazovateli nezhasne **CL**.

S ukončením programu (**0:00** v číselnom ukazovateli) je zrušené blokovanie tlačidiel. Pri výpadku prúdu zostane blokovanie tlačidiel zachované. Pri každom novom štarte programu musí byť blokovanie tlačidiel opäť aktivované.

Pri vzniknutých škodách

- Opravy a zásahy môže vykonávať len odborník. Na tento účel musí byť spotrebič odpojený od elektrickej siete. Vytiahnite sieťovú zástrčku alebo vypnite poistku v poistkovej skrini. Zatvorte vodovodný kohútik.
- Pri poškodení ovládacieho panela (praskliny, diery, vylomené tlačidlá), sa spotrebič už nesmie používať. Vytiahnite sieťovú zástrčku alebo vypnite poistku. Zatvorte vodovodný kohútik, zavolajte zákaznícky servis.

Pri likvidácii

1. Spotrebič okamžite znehodnoťte, tým sa vyhnete neskorším nehodám, ktoré by mohol spotrebič zapríčiniť.
2. Spotrebič správne zlikvidujte.

Varovanie Nebezpečenstvo poranenia!

- Aby ste zabránili poraneniu spôsobenému napr. zakopnutím, mali by ste umývačku riadu otvárať len krátkodobo pre jej naloženie alebo vyloženie.
- Nože a iné pomôcky s ostrými hrotmi musia byť uložené v príborovom koši hrotmi smerom dolu alebo v priehradke na nože* vo vodorovnej polohe.

- Nesadajte si, ani nestúpajte na otvorené dvierka.
- Pri voľne stojacích spotrebičoch dbajte na to, aby neboli preplnené koše.
- Ak spotrebič nie je umiestnený vo výklenku a tým je niektorá jeho bočná strana prístupná, musí byť z bezpečnostných dôvodov zakrytá oblasť závesu dvierok (nebezpečenstvo poranenia). Kryt obdržíte ako špeciálne príslušenstvo v zákazníckom servise alebo v špecializovanej predajni.
- Zabráňte prístupu detí k otvorenej umývačke riadu. Voda v umývacom priestore nie je pitná, môže obsahovať zvyšky čistiacich prostriedkov.
- Dajte pozor na to, aby deti nesiahali do záchytnej priehradky pre tabletu [22]. Malé detské prstíky by v štrbinách mohli ľahko uviaznuť.
- V prípade vysoko zabudovaných spotrebičov, dajte pozor pri zatváraní a otváraní, aby sa deti nezasekli medzi dvierka spotrebiča a skrinku, ktorá sa nachádza pod spotrebičom.

Varovanie **Nebezpečenstvo výbuchu!**

Do priestoru na umývanie nedávajte žiadne rozpúšťadlá. Hrozí nebezpečenstvo explózie.

Varovanie **Nebezpečenstvo oparenia!**

V priebehu programu otvárajte dvierka spotrebiča len veľmi opatrne. Hrozí nebezpečenstvo, že zo spotrebiča vystrekne horúca voda.

Varovanie **Nebezpečenstvo pre deti!**

- Používajte detskú poistku, ak je k dispozícii. Presný popis nájdete na zadnej strane návodu.
- Nedovoľte deťom hrať sa so spotrebičom alebo ho obsluhovať.
- Deti držte z dosahu čistiacich prostriedkov a leštidiel. Tieto môžu viesť k poleptaniu úst, hrtanu a očí alebo k zaduseniu.

- Počas otvárania a zatvárania dvierok pri výškovo zabudovaného spotrebiča dbajte na to, aby deti neboli zovreté alebo pritlačené medzi dvierkami spotrebiča a pod nimi ležiacimi dvierkami skrine.
- Deti by sa mohli v spotrebiči zatvoriť (nebezpečenstvo zadusenia) alebo sa dostať do iných nebezpečných situácií. Pri starých spotrebičoch preto: Vytiahnite sieťovú zástrčku, odrežte a odstráňte sieťový kábel. Zámok dvierok a detskú poistku zničte tak, aby sa už dvierka nedali zatvoriť.



Ochrana životného prostredia

Obal nových spotrebičov a staré spotrebiče obsahujú cenné suroviny a recyklovateľné materiály.

Zlikvidujte prosím jednotlivé časti oddelene podľa druhov.

O aktuálnych možnostiach likvidácie sa informujte u vášho odborného predajcu alebo na vašich obecných alebo mestských úradoch.

Obal

Všetky umelohmotné diely spotrebiča sú označené medzinárodne stanovenými symbolmi (napr. >PS< polystyrén). To umožňuje pri likvidácii spotrebiča ich rozdelenie podľa čistých druhov plastových odpadov.

Dbajte prosím na bezpečnostné pokyny v kapitole „Pri dodaní“.

Staré spotrebiče

Dbajte prosím na bezpečnostné pokyny v kapitole „Pri likvidácii“.



Tento spotrebič je označený v súlade s európskou Smernicou 2002/96/EC týkajúcou sa vyradených elektrických a elektronických spotrebičov (waste electrical and electronic equipment – WEEE). Táto smernica upravuje spätný odber a recykláciu starých spotrebičov v rámci EÚ.



Zoznámenie so spotrebičom

Obrazky ovládacieho panela a vnútorného priestoru spotrebiča nájdete na začiatku tohto návodu.

Na jednotlivé pozície sa poukazuje v texte.

Ovládací panel

- 1 Hlavný vypínač ZAP./VYP.
- 2 Programové tlačidlá **
- 3 Otváranie dvierok spotrebiča
- 4 Predvoľba času
- 5 Prídavné funkcie **
- 6 Tlačidlo ŠTART
- 7 Ukazovateľ „Skontrolujte prívod vody“
- 8 Ukazovateľ doplnenia soli
- 9 Ukazovateľ doplnenia leštidla
- 10 Číselný ukazovateľ

** počet podľa modelu

Vnútorný priestor spotrebiča

- 20 Horný kôš na riad
- 21 Priehradka na nože *
- 22 Záchytná priehradka tablety
- 23 Horné ostrekovacie rameno
- 24 Dolné ostrekovacie rameno
- 25 Zásobník špeciálnej soli
- 26 Sítká
- 27 Príborový kôš
- 28 Dolný kôš na riad
- 29 Nádržka na leštidlo
- 30 Komora na umývací prostriedok
- 31 Uzatváracia západka komory na umývací prostriedok
- 32 Typový štítok

* nie je súčasťou tohto modelu

S Zariadenie na zmäkčovanie vody/ Špeciálna soľ

Pre dobré výsledky umývania potrebuje umývačka mäkkú vodu, tzn. vodu obsahujúcu málo vápnika, inak sa usadzujú na riade a vnútornom príslušenstve spotrebiča biele vápenité zvyšky.

Voda z vodovodu nad 7° dH (1,2 mmol/l) sa musí zmäkčiť. To sa vykonáva pomocou špeciálnej soli (regeneračná soľ) v zmäkčovacom zariadení umývačky riadu.

Nastavenie a potrebné množstvo soli závisí od stupňa tvrdosti vašej vody z vodovodu (pozri tabuľku).

Nastavenie

Pridávané množstvo soli je nastaviteľné od H:00 do H:07.

Pri nastavovacej hodnote H:00 nie je soľ potrebná.

1. Zistíte si hodnotu tvrdosti vašej vody z vodovodu. Prítom Vám pomôže vodárenský podnik.
2. Nastavovanú hodnotu si zistíte v tabuľke tvrdosti vody.
3. Zatvorte dvierka spotrebiča.
4. Zapnite hlavný vypínač ZAP./VYP. [1].
5. Stlačte a podržte programové tlačidlo [A] a tlačidlo ŠTART [6] stlačte toľkokrát, pokiaľ sa v číselnom ukazovateli nezobrazí H:0... .
6. Pušťte obidve tlačidlá. Bliká svetelný ukazovateľ tlačidla [A] a v číselnom ukazovateli [10] svieti z výroby nastavená hodnota H:04.

Zmena nastavenia:

1. Stlačte programové tlačidlo [C]. S každým stlačením tlačidla sa zvýši nastavovacia hodnota o jeden stupeň; ak je dosiahnutá hodnota H:07 skočí ukazovateľ späť na H:00 (vypnuté).
2. Stlačte tlačidlo ŠTART [6]. Nastavená hodnota je uložená.

Tabuľka tvrdosti vody

Hodnota tvrdosti vody °dH	Rozsah tvrdosti	mmol/l	Hodnota nastavená na spotrebiči
0 - 6	mäkká	0 - 1,1	H:00
7 - 8	mäkká	1,2 - 1,4	H:01
9 - 10	stredná	1,5 - 1,8	H:02
11 - 12	stredná	1,9 - 2,1	H:03
13 - 16	stredná	2,2 - 2,9	H:04
17 - 21	tvrdá	3,0 - 3,7	H:05
22 - 30	tvrdá	3,8 - 5,4	H:06
31 - 50	tvrdá	5,5 - 8,9	H:07

Použitie špeciálnej soli

Doplnenie soli musíte vykonať vždy bezprostredne pred zapnutím spotrebiča. Tým dosiahnete to, že sa pretekajúci soľný roztok okamžite spláchne a v splachovacej nádrži sa nebude vytvárať korózia.

1. Otvorte skrutkovací uzáver zásobníka .
2. Zásobník naplňte vodou (len pri prvom uvedení do prevádzky).
3. Potom doplňte špeciálnu soľ (**nepoužívajte kuchynskú soľ ani tablety**). Prítom dochádza k vytlačaniu a odtekaniu vody.

Ak sa na paneli rozsvieti ukazovateľ doplnenia soli , je potrebné soľ opäť doplniť.

Použitie umývacích prostriedkov s obsahom soli

Pri použití kombinovaných prostriedkov na umývanie s obsahom soli môžete vo všeobecnosti pri tvrdosti vody 21° dH (37° fH, 26° Clarke, 3,7 mmol/l) upustiť od použitia špeciálnej soli. Pri tvrdosti vody nad 21° dH je použitie špeciálnej soli nutné.

Vypnutie ukazovateľa doplnenia soli / zmäkčovania vody

Ak vás ukazovateľ doplnenia soli  ruší (napr. pri použití kombinovaných umývacích prostriedkov s obsahom soli), môžete ho vypnúť.

- Postupujte podľa pokynov v kapitole „Nastavenie zmäkčovacieho zariadenia“ a nastavte hodnotu na $H:00$. Tým ukazovateľ doplnenia soli a zmäkčovacie zariadenie vypnete.



Pozor

Nikdy nenapĺňajte zásobník pre špeciálnu soľ umývacím prostriedkom. Zničili by ste tak zmäkčovacie zariadenie.

Leštidlo

Ak sa na paneli rozsvieti ukazovateľ doplnenia leštidla [9], zostáva v nádržke ešte rezerva leštidla na 1-2 umývacie cykly, hneď potom by ste mali leštidlo doplniť.

Leštidlo sa používa na leštenie skla a odstraňovanie škvŕn z riadu. Používajte len leštiace prostriedky, ktoré sú určené pre umývačky riadu v domácnosti.

Kombinované umývacie prostriedky obsahujúce leštidlo môžete používať len pri tvrdosti vody do 21° dH (37° fH, 26° Clarke, 3,7 mmol/l). Pri tvrdosti vody nad 21° dH je aj tu použitie leštidla potrebné.

1. Otvorte zásobník [29] tým, že stlačíte a nadvihnete poistku na veku.

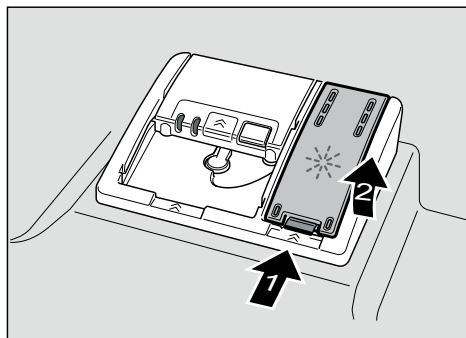

2. Nechajte opatrne natiect' leštidlo až po značku max. na plniacom otvore.

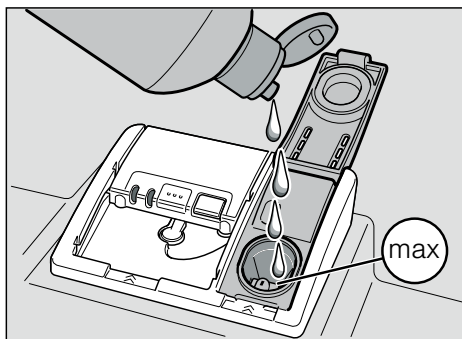

3. Zatvorte veko, tak aby počutefne zacvaklo.
4. Pretečený leštiaci prostriedok odstráňte utierkou, aby sa pri ďalšom cykle umývania netvorilo nadmerné množstvo peny.

Nastavenie množstva leštidla

Pridávané množstvo soli je nastaviteľné od r:00 do r:06. Aby ste dosiahli veľmi dobrý výsledok sušenia, prestavte pridávané množstvo leštidla na r:05. Zo závodu je už nastavený stupeň r:05.

Množstvo leštidla zmeňte len vtedy, ak na riade zostávajú šmuhy (nastavte nižší stupeň) alebo škvŕny od vody (nastavte vyšší stupeň).

1. Zatvorte dverka spotrebiča.
2. Zapnite hlavný vypínač ZAP./VYP. [1].
3. Stlačte a podržte programové tlačidlo [A] a tlačidlo ŠTART [6] stlačte toľkokrát, pokiaľ sa v číselnom ukazovateli nezobrazí H:0... .
4. Pusťte obidve tlačidlá. Bliká svetelný ukazovateľ tlačidla [A] a v číselnom ukazovateli [10] svieti z výroby nastavená hodnota H:04.
5. Programové tlačidlo [A] stlačte toľkokrát, pokiaľ sa v číselnom ukazovateli [10] nezobrazí z výroby nastavená hodnota r:05.

Zmena nastavenia:

1. Stlačte programové tlačidlo **C**. S každým stlačením tlačidla sa zvýši nastavovacia hodnota o jeden stupeň; ak je dosiahnutá hodnota $r:05$ skočí ukazovateľ späť na $r:00$ (vypnuté).
2. Stlačte tlačidlo **START** **6**. Nastavená hodnota je uložená.

Vypnutie ukazovateľa doplnenia leštidla

Ak vás ukazovateľ doplnenia leštidla **9** ruší (napr. pri použití kombinovaných umývacích prostriedkov s obsahom leštidla), môžete ho vypnúť.

- Postupujte podľa pokynov v kapitole „Nastavenie množstva leštidla“ a hodnotu nastavte na $r:00$.

Tým ukazovateľ pre doplnenie leštidla **9** vypnete.



Riad

Nevhodný riad

- Časti príborov a riadu z dreva.
- Citlivé dekoračné poháre, umelecko-priemyslový a starožitný riad. Tieto dekory nie sú odolné proti umývanie v umývačke riadu.
- Umelohmotné diely, ktoré nie sú odolné voči vysokým teplotám.
- Medené a cínové nádoby.
- Časti riadu znečistené popolom, voskom, mazacím tukom alebo farbou.

Ozdoby na skle, hliníkové a strieborné diely sa môžu počas umývania zafarbiť alebo vyblednúť. Tiež niektoré druhy skla (ako napríklad predmety z kryštálového skla) sa môžu po niekoľkých umývacích cykloch zakaliť.

Poškodenie skla a riadu

Príčiny:

- Druh skla a spôsob výroby skla.
- Chemické zloženie čistiaceho prostriedku.
- Teplota vody programu.

Odporúčania:

- Používajte len poháre a porcelán označené výrobcom ako vhodné pre umývanie v umývačke riadu.
- Používajte čistiaci prostriedok, ktorý je označený ako šetrný k riadu.
- Aby ste zabránili poškodeniu pohárov a príborov, vyberte ich z umývačky čo najskôr po ukončení programu.

Uloženie riadu

1. Odstráňte väčšie zvyšky jedla. Predumytie pod tečúcou vodou nie je potrebné.
2. Riad uložte tak, aby:
 - nádoby stáli a neprevrátili sa;
 - všetky nádoby stáli otvorom dolu;
 - vypuklý alebo zakrivený riad stál šikmo, aby voda mohla odtekať;
 - nebránil otáčaniu obidvoch ostrekovacích ramien 23 a 24.

Veľmi malé diely riadu by ste nemali umývať v umývačke riadu, pretože môžu ľahko vypadnúť z košov.

Vyberanie riadu

Aby ste zabránili kvapkaniu vody z horného koša na riad uložený v dolnom koši, odporúčame vám vyberať riad smerom zdola hore.

Horúci riad je chúlостivý na náraz! Z tohto dôvodu nechajte po ukončení programu riad v umývačke vychladnúť, pokým ho nebude možné dobre uchopiť.

Poznámka

Po ukončení programu môžu byť vo vnútornom priestore spotrebiča ešte viditeľné kvapky vody. Na sušenie riadu to však nemá žiadny vplyv.

Šálky a poháre

Horný kôš na riad 20.



Hrnce

Dolný kôš na riad **28**.

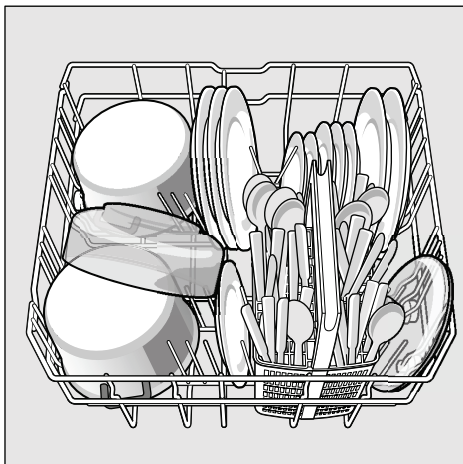

Tip

Veľmi znečistený riad (hrnce) by ste mali uložiť do dolného koša. Vďaka silnejšiemu ostrekovaciemu prúdu dosiahnete lepší výsledok umývania.

Tip

Ďalšie príklady, ako môžete optimálne zaplniť umývačku riadom, nájdete na našej domovskej stránke, kde si ich môžete bezplatne stiahnuť. Príslušná internetová adresa je uvedená na zadnej strane tohto návodu na obsluhu.

Príborový kôš

Príbory by ste mali vždy ukladať netriedené rukoväťou smerom dolu.

Aby ste zabránili poraneniu, dlhé, špicaté diely a nože uložte do priehradky na nože.

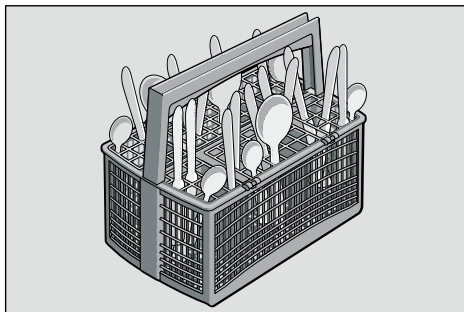

Etažér *

Etažér a priestor pod ním môžete využiť pre malé šálky a poháre alebo pre väčšie príbory ako napr. varešky alebo servirovacie príbory. Etažér môžete sklopiť hore, ak ho nebudete potrebovať.

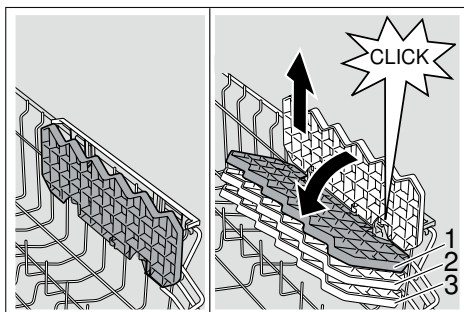

* podľa modelu je možné trojstupeňové výškové nastavenie. Najskôr etažér postavte zvisle a potiahnite hore, potom v ľahko šikmej polohe posuňte dolu na potrebnú výšku (1, 2 alebo 3) zacvaknite.

Sklopné trne

Trne sú sklopiteľné, slúžia k lepšiemu usporiadaniu hrncov, mís a pohárov.

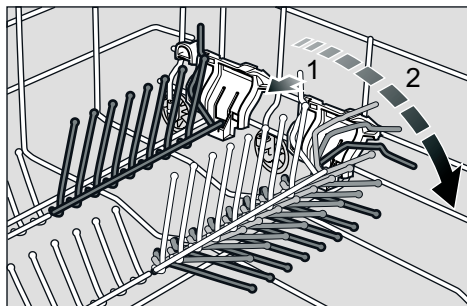

Prestavenie výšky koša

Horný kôš na riad 20 je možné podľa potreby výškovo prestaviť, tým získate viac miesta pre vyšší riad buď v hornom alebo dolnom koši.

Výška spotrebiča 81,5 cm

	Horný kôš	Dolný kôš
Stupeň 1 max. ø	22 cm	30 cm
Stupeň 2 max. ø	24,5 cm	27,5 cm
Stupeň 3 max. ø	27 cm	25 cm

Horný kôš s bočnými páčkami

1. Vytiahnite horný kôš na riad **20**.
2. Na **spustenie** zatlačte postupne obidve páčky vľavo a vpravo na vonkajších stranách koša smerom dovnútra. Držte pritom kôš pevne z boku za horný okraj, aby trhavým pohybom nespadol dolu.

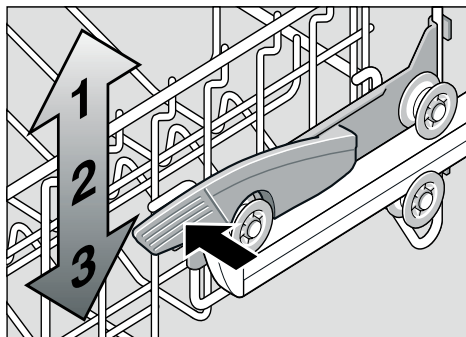

3. Na **zdvihnutie** chyťte kôš po stranách na hornom okraji a zdvihnite ho smerom hore.
4. Skôr ako kôš opäť zasuniete, uistite sa, že leží na obidvoch stranách **v rovnakej výške**. Inak nie je možné zatvoriť dvierka spotrebiča a horné ostrekovacie rameno nemá žiadne spojenie s cirkuláciou vody.

Čistiaci prostriedok





Môžete používať tablety ako aj práškové alebo tekuté umývacie prostriedky pre umývačky riadu. V žiadnom prípade nepoužívajte prostriedky pre ručné umývanie riadu. Podľa stupňa znečistenia riadu môžete práškový alebo tekutý umývacie prostriedok dávkovať individuálne. Tablety obsahujú pre všetky umývacie úlohy dostatočné množstvo účinných látok. Moderné, účinné umývacie prostriedky používajú prevažne nízkoalkalickú receptúru s fosfátmi a enzýmami. Fosfáty viažu vápno obsiahnuté vo vode. Enzýmy odbúravajú škrob a rozpúšťajú bielkoviny. Umývacie prostriedky sú zriedka bez fosfátov. Tieto umývacie prostriedky majú slabšiu schopnosť viazať vápnik a vyžadujú väčšie dávkovacie množstvo. Na odstránenie farebných škvŕn (napr. od čaju alebo kečupu) sa väčšinou používajú bielidlá na báze kyselíka.

Poznámka

Pre dobrý výsledok umývania bezpodmienečne dodržiavajte pokyny uvedené na obale umývacích prostriedkov! Ak máte ďalšie otázky, odporúčame vám kontaktovať poradenské centrá výrobcov umývacích prostriedkov.

 **Varovanie** – Dodržiavajte bezpečnostné upozornenia, prípadne pokyny na použitie na obaloch od čistiacich prípravkov a leštidiel.

Plnenie čistiaceho prostriedku

1. Ak je komora pre čistiaci prostriedok  ešte zatvorená, stlačte uzatváraciu zástrčku , aby ste komoru otvorili. Naplňte čistiaci prostriedok do suchej komory pre čistiaci prostriedok  (vložte tabletu naprieč, nie na výšku).
Dávkovanie: viď pokyny výrobcu uvedené na obale umývacieho prostriedku.
Rozdelenie dávkovania v komore pre čistiaci prostriedok  Vám pritom pomôže naplniť správne množstvo práškového alebo tekutého čistiaceho prostriedku.
Pri normálnom znečistení obvykle stačí 20 ml - 25 ml.
Ak používate tablety, postačí jedna tableta.

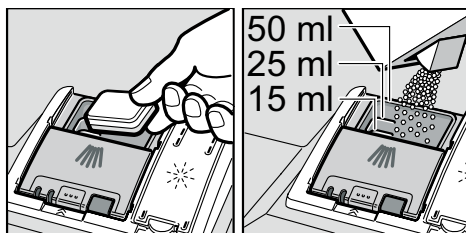

2. Veko komory pre čistiaci prostriedok zatvorte posunutím hore, pokým uzáver bez problémov nezacvakne.

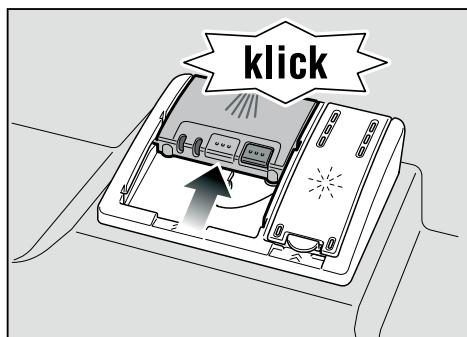

Komora pre umývací prostriedok sa otvorí v závislosti od programu automaticky v správnom okamihu. Práškový alebo tekutý umývací prostriedok sa v spotrebiči rozdelí a rozpustí, tableta spadne do záchytnej priehradky tablety, kde sa dávkovane rozpustí.

Tip

Pri menej znečistenom riade obvykle stačí menšie množstvo umývacieho prostriedku ako sa uvádza.

Vhodné umývacie prostriedky si môžete objednať on-line na našej internetovej stránke alebo v zákazníckom servise (viď zadnú stranu).

Kombinovaný čistiaci prostriedok

Okrem bežných (samostatných) umývacích prostriedkov sa ponúka mnoho produktov s prídavnými funkciami. Tieto produkty obsahujú okrem umývacieho prostriedku bežne aj leštadlo a soľ (3v1) a podľa kombinácie (4v1, 5v1 atď.) ešte prídavné zložky ako je napr. ochrana skla alebo lesk nerezového riadu. Kombinované umývacie prostriedky pôsobia len do určitého stupňa tvrdosti vody (väčšinou 21°dH). Nad túto hranicu sa musí pridávať soľ aj leštadlo.

Pri použití kombinovaných umývacích prostriedkov sa umývací program automaticky prispôbi tak, aby boli vždy dosiahnuté čo najlepšie výsledky umývania a sušenia.

⚠ Varovanie – Neukladajte **žiadne** malé diely na umývanie do záchytnej misky na tablety [22](#); zabránili by ste tak rovnomernému rozpusteniu tablety.







⚠ Varovanie – Záchytnú misku na tablety [22](#) **nepoužívajte** ako rukoväť horného koša, ak chcete po spustení programu pridať riad. Mohli by ste prísť do kontaktu s čiastočne rozpustenou tabletou, ktorá sa nachádza v záchytnej priehradke.

Poznámka

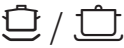
- Optimálne výsledky umývania a sušenia dosiahnete použitím samostatných čistiacich prostriedkov v spojení s oddeleným použitím soli a leštidla.
- Pri krátkych programoch nemôžu tablety vplyvom rozdielneho chovania pri rozpúšťaní dosiahnuť plné čistiace schopnosti a môžu tak zostávať nerozpustené zvyšky čistiaceho prostriedku. Pre tieto programy sú vhodnejšie umývacie prostriedky v práškovom prevedení.
- Pri programe „Intenzívny“ (pri niektorých modeloch) je dostačujúce dávkovanie jednej tablety. Pri použití práškových umývacích prostriedkov môžete navyše rozsypať trochu umývacieho prostriedku na dvierka spotrebiča.
- Aj keď svieti ukazovateľ doplnenia leštidla a/alebo soli, funguje program pri použití kombinovaných čistiacich prostriedkov bezchybne.
- Pri použití čistiacich prostriedkov s ochranným obalom rozpustným vo vode: Uchopte obal len suchými rukami a naplňte prostriedok na umývanie len do absolútne suchej komory pre umývacie prostriedok, inak môže dôjsť k zlepeniu.
- Ak chcete prejsť z kombinovaných čistiacich prostriedkov na samostatné čistiace prostriedky, dbajte na to, aby bolo zmäkčovacie zariadenie a množstvo leštidla nastavené na správnu hodnotu.

Prehľad programov

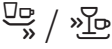
V tomto prehľade je zobrazený max. možný počet programov. Zodpovedajúce programy a ich usporiadanie nájdete na vašom ovládacom paneli.

Druh riadu	Druh znečistenia	Program	Možné prídavné funkcie	Priebeh programu
hrnce, panvice nechúlostivé riady a príbory	veľmi pripečené alebo zaschnuté zvyšky jedla obsahujúce škrob alebo bielkoviny	 Intenzívny 70°	všetky	Predumytie Umývanie 70° Medziumpytie Leštenie 65° Sušenie
		intensive smart * Intensive Smart 45°	všetky	Predumytie Umývanie 45° Medziumpytie Leštenie 69° Sušenie
		 Auto 45° - 65°	všetky	Je podľa stupňa znečistenia pomocou senzorky optimalizovaný.
zmiešaný riad a príbory	ľahko zaschnuté zvyšky bežného jedla	 Auto 45° - 65°	všetky	Je podľa stupňa znečistenia pomocou senzorky optimalizovaný.
		 Eco 50°	všetky	Predumytie Umývanie 50° Medziumpytie Leštenie 65° Sušenie
citlivý riad, príbory s tepelne citlivými plastmi a poháre	málo zaschnuté čerstvé zvyšky jedla	 Rýchly 45°	Extra sušenie	Umývanie 45° Medziumpytie Leštenie 55°
všetky druhy riadu	studené oplachovanie, medziumpytie	 Predumytie	žiadne	Predumytie

* Program Intensive Smart 45° ponúka skvelé výsledky umývania aj pri veľmi znečistenom riade. A to s úsporou energie až do 25% oproti programu Intenzívny 70°.

Pre využitie týchto výhod používajte prosím moderné umývacie prostriedky, ktoré svoju plnú umývaciu silu rozvíjajú už od 45°C. Tieto umývacie prostriedky sú výrobcami zodpovedne označené.

Výber programu

Podľa druhu riadu a stupňa znečistenia si môžete vyhľadať vhodný program.

Pokyny pre testovacie inštitúty

Skúšobné ústavy získajú pokyny pre porovnávacie testy (napr. podľa EN60436).

Jedná sa pritom o podmienky na vykonávanie testov, avšak nie o výsledky alebo hodnoty spotreby.

Otázky e-mailom na:
dishwasher@test-appliances.com

Je potrebné číslo spotrebiča (E-Nr.) a výrobné číslo (FD), ktoré nájdete na typovom štítku [32](#) na dvierkach spotrebiča.



Intenzívna zóna

Je perfektná pre zmiešanú náplň. Môžete umývať viac znečistené hrnce a panvice v dolnom koši spolu s bežne znečisteným riadom v hornom koši. Ostrekovací tlak v dolnom koši bude zosilnený, teplota umývania bude o niečo vyššia.

P+ Prídavné funkcie

Prídavné funkcie je možné nastaviť pomocou tlačidiel prídavných funkcií [5](#).

Úspora času (VarioSpeed)

Pomocou funkcie >>Úspora času << môžete podľa zvoleného programu umývania skrátiť dobu trvania programu o cca 20% do 50%. Aktuálna zmena trvania programu sa zobrazí v číselnom ukazovateli [10](#). Aby sa pri skrátenej dobe trvania programu dosiahol optimálny umývací výsledok, zvýši sa spotreba vody a energie.



Obsluha spotrebiča

Programové údaje

Programové údaje (hodnoty spotreby) nájdete v stručnom návode. Vzťahujú sa na normálne podmienky a nastavenú hodnotu tvrdosti vody $H: 0^4$. Rôzne ovplyvňujúce faktory ako napr. teplota vody alebo tlak v potrubí môžu viesť k odchýlkam.

Aquasenzor

Aquasenzor je optické meracie zariadenie (svetelná závera), ktorým sa meria zakalenie umývacej vody.

Aktivácia Aquasenzora prebieha špecificky podľa programu. Ak je Aquasenzor aktívny, môže sa „čistiť“ umývacia voda prevziať do nasledujúcej umývacej fázy a spotreba vody sa tak zníži o 3 - 6 litrov. Ak je stupeň znečistenia vyšší, voda sa odčerpá a nahradí čistou vodou. V automatických programoch sa teplota a čas trvania programu prispôsobí stupňu znečistenia.

Zapnutie spotrebiča

1. Úplne otvorte vodovodný kohútik.
2. Zapnite hlavný vypínač ZAP./VYP. [1]. Ukazovateľ programu Eco 50° bliká. Program zostane zvolený tak dlho, pokým nestlačíte iné programové tlačidlo [2]. V číselnom ukazovateli [10] bliká predpokladaný čas trvania programu.
3. Stlačte tlačidlo ŠTART [6]. Spustí sa program.

Poznámka

Z ekologických dôvodov bude pri každom spustení spotrebiča prednastavený program Eco 50°. Šetrí to prírodné zdroje a v neposlednej rade Vašu peňaženku.

Ukazovateľ zostávajúceho času trvania programu

Pri voľbe programu sa v číselnom ukazovateli [10] zobrazí zostávajúci čas trvania programu.

Čas trvania sa určí počas programu v závislosti od teploty vody, množstva riadu a aj stupňa znečistenia a môže sa (v závislosti od zvoleného programu) meniť.

Predvoľba času

Spustenie programu môžete posúvať v hodinových krokoch až o 24 hodín.

1. Zatvorte dverka spotrebiča.
2. Zapnite hlavný vypínač ZAP./VYP. [1].
3. Stlačte tlačidlo predvoľby času [4] +, až kým sa v číselnom ukazovateli [10] nezobrazí $h:00$.
4. Stlačte tlačidlo predvoľby času [4] + alebo - toľkokrát, pokiaľ nebude zobrazený čas zodpovedať Vaším požiadavkám.
5. Stlačte tlačidlo ŠTART [6], predvoľba času je aktivovaná.
6. Na vymazanie stlačte tlačidlo predvoľby času [4] + alebo - toľkokrát, pokiaľ sa v číselnom ukazovateli [10] nezobrazí $h:00$. Až do štartu môžete váš výber programu ľubovoľne meniť.

Koniec programu

Akonáhle sa v číselnom ukazovateli **10** nezobrazí hodnota **0:00**, program je ukončený.

Automatické vypnutie po ukončení programu

Z dôvodu úspory energie sa minútu po ukončení programu umývačka vypne (výrobné nastavenie).

Automatické vypnutie je možné nastaviť od **P:00** do **P:02**.

P:00 - Spotrebič sa nevypne automaticky

P:01 - vypne sa za 1 minútu

P:02 - vypne sa za 120 minút

1. Zatvorte dvierka spotrebiča.
2. Zapnite hlavný vypínač ZAP./VYP. **1**.
3. Stlačte a podržte programové tlačidlo **A** a tlačidlo ŠTART **6** stlačte toľkokrát, pokiaľ sa v číselnom ukazovateli nezobrazí **H:0...**
4. Pušťte obidve tlačidlá. Bliká svetelný ukazovateľ tlačidla **A** a v číselnom ukazovateli **10** svieti z výroby nastavená hodnota **H:04**.
5. Programové tlačidlo **A** stlačte toľkokrát, pokiaľ sa v číselnom ukazovateli **10** nezobrazí z výroby nastavená hodnota **P:01**.

Zmena nastavenia:

1. Stlačte programové tlačidlo **C**. S každým stlačením tlačidla sa zvýši nastavovacia hodnota o jeden stupeň; ak je dosiahnutá hodnota **P:02** skočí ukazovateľ späť na **P:00** (vypnuté).
2. Stlačte tlačidlo ŠTART **6**. Nastavená hodnota je uložená.

Vypnutie spotrebiča

Krátko po ukončení programu:

1. Vypnite hlavný vypínač ZAP./VYP. **1**.
2. Zatvorte vodovodný kohútik (odpadá pri funkcii Aqua-Stop).
3. Riad po vychladnutí vyberte.

Poznámka

Po ukončení programu nechajte spotrebič ešte trochu vychladnúť, kým ho otvoríte. Zabráňte tým úniku pary, ktorá dlhodobo spôsobuje poškodenie Vášho nábytku.

Prerušenie programu

1. Vypnite hlavný vypínač ZAP./VYP. **1**. Svetelné ukazovatele zhasnú. Program zostane uložený. Ak boli pri prípojke teplej vody alebo ohriatej umývačke riadu otvorené dvierka spotrebiča, nechajte ich najskôr niekoľko minút privreté a až potom ich zatvorte. V opačnom prípade môže dôjsť k vyrazeniu dvierok vplyvom expanzie (pretlaku) alebo k úniku vody zo spotrebiča.
2. Na dokončenie programu opäť stlačte vypínač ZAP./VYP. **1**.

Zrušenie programu (Reset)

1. Asi na 3 sekundy stlačte tlačidlo ŠTART **6**. V číselnom ukazovateli **10** sa zobrazí **0:01**.
2. Program potrvá cca 1 minútu. V číselnom ukazovateli **10** sa zobrazí **0:00**.
3. Vypnite hlavný vypínač ZAP./VYP. **1**.

Zmena programu

Po stlačení tlačidla ŠTART [6] nie je možná žiadna zmena programu.

Zmena programu je možná len prostredníctvom funkcie zrušenia programu (Reset).

Intenzívne sušenie

Počas leštenia spotrebič pracuje s vyššou teplotou a tým dosiahne lepšie výsledky sušenia. Čas trvania programu sa môže nepatrne zvýšiť. (Dajte pozor pri krehkom riade!)

1. Zatvorte dvierka spotrebiča.
2. Zapnite hlavný vypínač ZAP./VYP. [1].
3. Stlačte a podržte programové tlačidlo [A] a tlačidlo ŠTART [6] stlačte toľkokrát, pokiaľ sa v číselnom ukazovateli [10] nezobrazí H:0... .
4. Pušt'te obidve tlačidlá. Bliká svetelný ukazovateľ tlačidla [A] a v číselnom ukazovateli [10] svieti z výroby nastavená hodnota H:04.
5. Programové tlačidlo [A] stlačte toľkokrát, pokiaľ sa v číselnom ukazovateli [10] nezobrazí z výroby nastavená hodnota d:00.

Zmena nastavenia:

1. Stlačením tlačidla [C] môžete zapnúť d:0 l alebo vypnúť d:00 intenzívne sušenie.
2. Stlačte tlačidlo ŠTART [6]. Nastavená hodnota je uložená.



Čistenie a údržba

Pravidelná kontrola a údržba spotrebiča napomáha zabrániť poruchám. Ušetríte si tak čas a predídete mrzutostiam.

Celkový stav spotrebiča

- Skontrolujte priestor na umývanie či v ňom nie sú usadeniny mastnoty a vodného kameňa.

Ak nájdete tieto usadeniny, postupujte následovne:

- Naplňte komoru čistiacim prostriedkom. Spust'ite spotrebič bez riadu v programe s najvyššou teplotou umývania.

Na čistenie spotrebiča používajte len prostriedky vhodné pre umývačky riadu.

- Aby tesnenie dvierok zostalo vždy čisté a hygienické, utierajte ho pravidelne vlhkou utierkou s trochou čistiaceho prostriedku.
- Pri dlhšom odstavení nechajte dvierka trochu pootvorené, aby sa nemohol tvoriť nepríjemný zápach.

Na čistenie umývačky nikdy nepoužívajte parné čističe. Výrobca neručí za eventuálne škody.

Pravidelne utierajte čelo spotrebiča a ovládací panel vlhkou utierkou; postačí voda s trochou prostriedku na umývanie riadu. Nepoužívajte špongie s hrubým povrchom a abrazívne čistiace prostriedky, mohlo by to viesť k poškriabaniu povrchu.

Nerezové spotrebiče: Nepoužívajte penové utierky, prípadne ich pred prvým použitím niekoľkokrát poriadne vyperte, aby ste predišli korózii.

Varovanie – Ohrozenie zdravia

Nikdy nepoužívajte umývacie prostriedky pre domácnosť s obsahom chlóru!

Špeciálna soľ a leštido

- Skontrolujte ukazovatele doplnenia [8] a [9]. Prípadne doplňte soľ alebo leštido.

Sitká

Sitká **26** chránia čerpadlo pred hrubšími nečistotami v umývacej vode. Tieto nečistoty môžu spôsobiť upchatie sietiek.

Systém sietiek sa skladá z hrubého sitka, plochého jemného sitka a mikrositka.

1. Po každom umývaní skontrolujte sitká, a ak je potrebné, odstráňte zachytené nečistoty.
2. Vyskrutkujte sitový valec, ako to je zobrazené na obrázku a vyberte sitká.

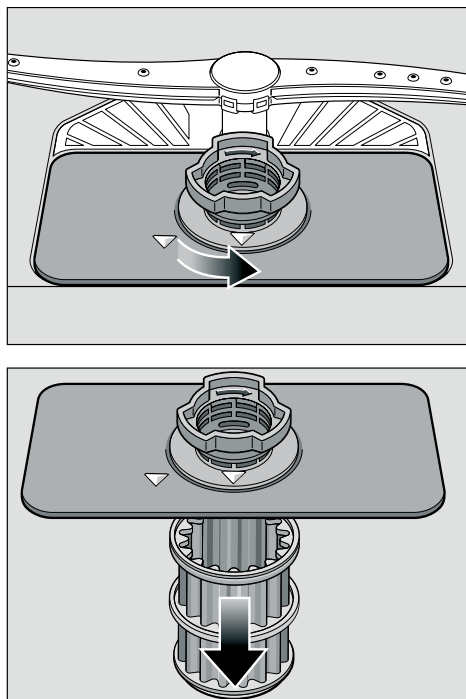

3. Odstráňte prípadné zvyšky a sitko opláchnite pod tečúcou vodou.
4. Systém sietiek opäť naložte ale v opačnom poradí a dbajte na to, aby sa šípky po zatvorení nachádzali oproti sebe.

Ostrekovacie ramená

Vodný kameň a nečistoty z vody môžu zablokovať trysky a uloženie ostrekovacích ramien **23** a **24**.

1. Skontrolujte trysky ostrekovacích ramien, či nie sú upchaté.
2. Vyskrutkujte horné ostrekovacie rameno **23**.
3. Dolné ostrekovacie rameno **24** vytiahnite smerom hore.

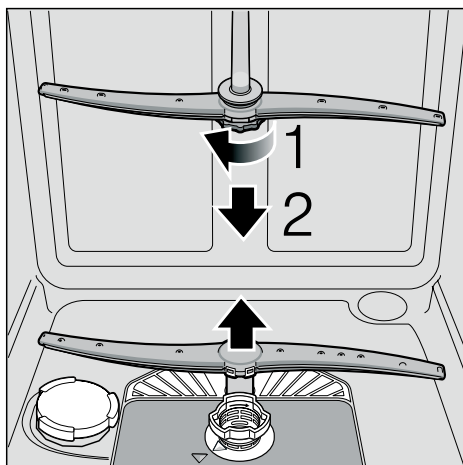

4. Ostrekovacie ramená opláchnite pod tečúcou vodou.
5. Ostrekovacie ramená opäť naložte, prípadne dotiahnite.

? Porucha, čo je potrebné urobiť?

Zo skúsenosti vieme, že väčšinu drobných porúch, ktoré sa počas používania umývačky riadu vyskytnú, ste schopní odstrániť sami, bez toho aby ste museli volať zákaznícky servis. To umožní rýchle uvedenie spotrebiča do prevádzky. Nasledujúci prehľad vám pomôže nájsť možné príčiny vyskytujúcich sa porúch a poradí vám, ako tieto poruchy odstrániť.

Poznámka

Ak by sa umývačka počas umývania riadu z neznámych dôvodov zastavila alebo by nebolo možné umývačku spustiť, najskôr vykonajte funkciu zrušenia programu (Reset). (pozri kapitola Obsluha spotrebiča)

⚠ Varovanie – Myslite na to: Opravy môže vykonávať len odborník. Ak je nutná výmena niektorej súčiastky, dbajte na to, aby boli použité len originálne náhradné diely. Neodbornými opravami alebo použitím náhradných dielov od iného výrobcu môžu užívateľovi vzniknúť značné škody a riziká.

Čerpadlo odpadovej vody

Veľké zvyšky jedál z vody, ktoré neboli sitkami zadržané, môžu zablokovať čerpadlo odpadovej vody. Voda potom nebude odčerpaná a zostane stať nad sitkom.

V tomto prípade:

1. Najskôr odpojte spotrebič od elektrickej siete.
2. Vyberte horný [20] a [28] dolný koš.
3. Vyberte sitká [26].
4. Odčerpajte vodu, prípadne použite špongiu.
5. Kryt čerpadla (pozri obrázok) vypäčte pomocou lyžice, potom uchopte kryt za okraj a ťahajte najskôr hore a následne ho smerom dopredu vytiahnite.

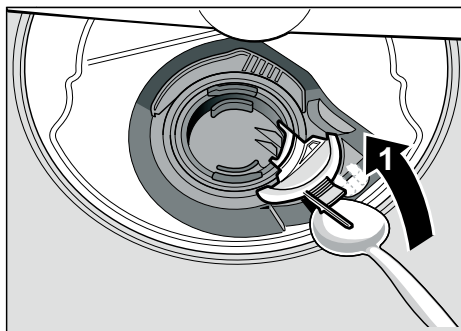

6. Skontrolujte vnútorný priestor a prípadne odstráňte cudzie predmety.
7. Dajte kryt do pôvodnej polohy, zatlačte smerom dole a zaistite.

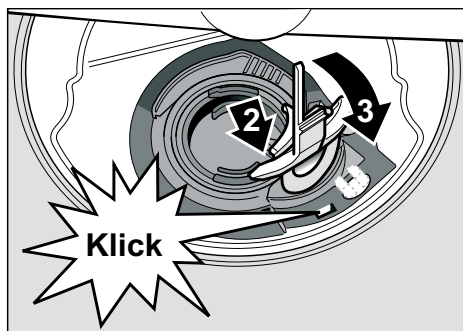

8. Nasadíte sitká.
9. Nasadíte späť koše.

Tabuľka porúch

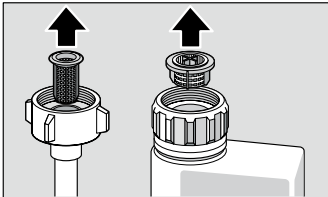
Porucha	Príčina	Odstránenie
Svieti ukazovateľ „Skontrolujte prívod vody“ [7].	Prívodná hadice je zlomená.	Položte prívodnú hadicu bez prelomenia.
	Je zatvorený vodovodný kohútik.	Otvorte vodovodný kohútik.
	Vodovodný kohútik je zaseknutý alebo zanesený vápnikom.	Otvorte vodovodný kohútik. Pri otvorení prívodu vody musí byť prietok min. 10 l/min.
	Sítka na prívode vody je upchaté.	Vypnite spotrebič a vytiahnite sieťovú zástrčku. Zatvorte vodovodný kohútik. Odskrutkujte prípojku vody.
		
		<p>Vyčistite sítka v prívodnej hadici. Naskrutkujte opäť prípojku vody. Skontrolujte tesnosť. Zaisťte elektrické napájanie. Zapnite spotrebič.</p>
Svieti kód chyby E:22.	Sítka [26] sú zanesené alebo upchaté.	Vyčistite sítka. (pozri Čistenie a údržba)
Svieti kód chyby E:24.	Hadica odpadovej vody je upchatá alebo zlomená.	Položte hadicu bez prelomenia, prípadne odstráňte zvyšky.
	Prípojka sifónu je ešte zatvorená.	Skontrolujte prípojku na sifóne a prípadne ju otvorte.
	Kryt vodného čerpadla je voľný.	Zaisťte kryt zaskočením. (pozri Čerpadlo odpadovej vody)
Svieti kód chyby E:25.	Zablokované čerpadlo odpadovej vody, nie je zaskočený kryt čerpadla odpadovej vody.	Vyčistite čerpadlo a kryt správne zaisťte zaskočením. (pozri Čerpadlo odpadovej vody)
Svieti kód chyby E:27.	Veľmi nízke sieťové napätie.	Žiadna chyba spotrebiča, nechajte skontrolovať sieťové napätie a elektrickú inštaláciu.

Porucha	Príčina	Odstránenie
V číselnom ukazovateli sa zobrazí iný kód chyby. (E:0 1 až E:30)	Pravdepodobne došlo k technickej poruche.	Vypnite hlavný vypínač ZAP./VYP. [1]. Po krátkom čase spotrebič opätovne spustíte. Ak problém vznikne opäť, potom zatvorte vodovodný kohútik, vytiahnite sieťovú zástrčku. Zavolajte zákaznícky servis a uveďte kód chyby.
Bliká displej.	Dvierka nie sú úplne zatvorené.	Zatvorte dvierka. Dbajte na to, aby z koša nevyčnievali žiadne predmety (nádoby, osviežovač vzduchu) a neobmedzovali tým zatvorenie dvierok.
Svieti ukazovateľ doplnenia soli [8] a/ alebo leštidla [9].	Chýba leštidlo.	Doplňte leštidlo.
	Chýba soľ.	Doplňte špeciálnu soľ.
	Senzor nerozpoznal tablety s obsahom soli.	Použite inú špeciálnu soľ.
Nesvieti ukazovateľ doplnenia pre soľ [8] a/ alebo leštidlo [9].	Je vypnutý ukazovateľ doplnenia.	Aktivovanie/deaktivovanie (pozri kapitola Zmäkčovacie zariadenie/Špeciálna soľ alebo leštidlo).
	K dispozícii je ešte dostatok špeciálnej soli/leštidla.	Ukazovateľ doplnenia, skontrolujte stav naplnenia.
Po ukončení programu zostane v spotrebiči stáť voda.	Systém síťek alebo oblasť pod sítkami [26] je upchatá.	Vyčistite sítká a oblasť pod sítkami (pozri Čerpadlo odpadovej vody).
	Program ešte nie je ukončený.	Počkajte na koniec programu alebo vykonajte Reset (pozri Prerušenie programu).

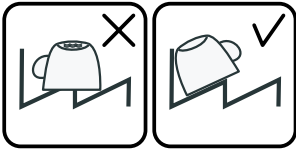
Porucha	Príčina	Odstránenie
Riad nie je suchý.	Žiadne alebo veľmi málo leštidla v zásobníku.	Doplňte leštadlo.
	Bol zvolený program bez sušenia.	Zvoľte program so sušením (pozri Prehľad programov, Priebeh programu).
	Nahromadenie vody v priehlbínach riadu a príboroch.	Pri uložení dbajte na šikmú polohu, príslušné kusy riadu ukladajte ak je to možné šikmo.
		
	Použitý kombinovaný čistiaci prostriedok nemá dobrý výsledok sušenia.	Použite iné kombinované čistiace prostriedky s lepším výkonom sušenia. Dodatočné použitie leštidla zvyšuje výkon sušenia.
	Intenzívne sušenie na zvýšenie účinku sušenia nie je aktivované.	Aktivujte intenzívne sušenie (pozri Obsluha spotrebiča).
	Riad bol vyložený veľmi skoro alebo proces sušenia ešte nebol ukončený.	Počkajte na koniec programu, prípadne vyberte riad až po 30 minútach po ukončení programu.
	Použitie Eko leštidla má zlý výkon sušenia.	Použite značkové leštadlo. Eko produkty majú výrazne horšiu účinnosť.
Plastový riad nie je suchý.	Špeciálne vlastnosti plastu.	Plasty majú nižšiu tepelnú kapacitu a horšie sa preto sušia.
Príbory nie sú suché.	Príbory sú v košíku na príbory nevýhodne roztriedené.	Príbory ak je to možné roztriedte oddelene, zabráňte miestam dotyku.
	Príbory sú v príborovom šuplíku nevýhodne roztriedené.	Príbory správne roztriedte a podľa možnosti oddelte od seba.

Porucha	Príčina	Odstránenie
Vnútorne strany spotrebiča sú po cykle umývania mokré.	Žiadna chyba spotrebiča.	Na základe princípu sušenia "kondenzačné sušenie", sú kvapky vody v zásobníku fyzikálne podmienené a žiadané. Vlhkosť vo vzduchu kondenzuje na vnútorných stenách umývačky riadu, steká dole a odčerpáva sa.
Zvyšky jedla na riade.	Veľmi tesne usporiadaný riad, preplnený kôš na riad.	Uložte riad tak, aby bol k dispozícii dostatočný voľný priestor a ostrekovacie lúče mohli dosiahnuť povrchy riadu. Zabráňte miestam dotyku.
	Ostrekovacie rameno narazilo na prekážku.	Uložte riad tak, aby nebránil otáčaniu ostrekovacieho ramena.
	Ostrekovacie trysky sú upchaté.	Vyčistite trysky ostrekovacieho ramena, (pozri Čistenie a údržba).
	Sitká [26] sú znečistené.	Vyčistite sitká (pozri Čistenie a údržba).
	Nesprávne nasadené a/alebo nezaskočené sitká [26] .	Nasadte správne sitká a zaistite ich zaskočením.
	Zvolili ste veľmi slabý program.	Zvoľte silnejší program.
	Veľmi predumytý riad; senzor sa preto rozhodol pre slabý priebeh programu. Veľmi prischnuté nečistoty nie je možné čiastočne odstrániť.	Riad neumývajte. Odstráňte väčšie zvyšky jedla. Odporúčanie programu Eco 50° alebo Intenzívne.
	Vysoké, úzke nádoby nebudú v rohovej oblasti dostatočne vypláchnuté.	Vysoké, úzke nádoby neukladajte šikmo a do rohovej oblasti.
	Horný kôš [20] nie je vpravo a vľavo nastavený na rovnakú výšku.	Nastavte horný kôš postrannými páčkami na rovnakú výšku.

Porucha	Príčina	Odstránenie	
Zvyšky čistiaceho prostriedku.	Veko komory pre čistiaci prostriedok je zablokované kusmi riadu, veko sa preto úplne neotvorí.	Veko komory pre čistiaci prostriedok nesmie byť obmedzované kusmi riadu. Do záchytnej misky na tablety neumiestňujte žiadne kusy riadu alebo osviežovač vzduchu.	
	Veko komory pre čistiaci prostriedok je blokované tabletou.	Tableta sa musí vložiť naplocho a nie nastojato.	
	V rýchlom alebo krátkom programe boli použité tablety.	Čas rozpustnosti tablety je pre rýchly alebo krátky program veľmi dlhý.	
	Vo zvolenom krátkom programe nebude dosiahnutý čas rozpustnosti čistiaceho prostriedku.	Použite práškový čistiaci prostriedok alebo silnejší program.	
	Čistiaci účinok a chovanie pri rozpúšťaní sa znižuje pri dlhšom čase uloženia alebo ak je čistiaci prostriedok veľmi hrudkovitý.	Vymeňte čistiaci prostriedok.	
Vodné škvry na plastových kusoch.	Tvoreniu kvapiek na plastovom povrchu sa z fyzikálneho hľadiska nie je možné vyhnúť. Po uschnutí sú jemné vodné škvry.	Použite silnejší program (viac výmeny vody). Pri uložení dbajte na šikmú polohu. Použite leštidlo. Prípadne zvýšte nastavenie zmäkčovania vody.	
	Stierateľné alebo vodou rozpustné povlaky v zásobníku alebo na dvierkach.	Usadzujú sa látky obsiahnuté v umývacom prostriedku. Tieto povlaky sa väčšinou nedajú chemicky (čistič pre domáce spotrebiče, ...) odstrániť.	Zmeňte značku čistiaceho prostriedku. Spotrebič mechanicky vyčistite.
		Pri „bielom povlaku“ na dne umývačky je zmäkčovacie zariadenie nastavené na medznú hodnotu tvorby povlaku.	Zvýšte nastavenie zmäkčovacieho zariadenia, prípadne vymeňte čistiaci prostriedok.
Veko zásobníka na soľ  nie je dotiahnuté.		Veko zásobníka na soľ správne dotiahnite.	
	Len pri pohároch: Začínajúcu koróziu skla môžete len zdanlivo utrieť.	Pozri Poškodenie pohárov a riadu.	

Porucha	Príčina	Odstránenie
Biele, ťažko odstrániteľné povlaky na riade, zásobníku alebo dvierkach.	Usadzujú sa látky obsiahnuté v čistiacom prostriedku. Tieto povlaky sa väčšinou nedajú chemicky (čistič pre domáce spotrebiče, ...) odstrániť.	Zmeňte značku čistiaceho prostriedku. Spotrebič mechanicky vyčistite.
	Nesprávne nastavený rozsah tvrdosti vody alebo je tvrdosť vody väčšia ako 50°dH (8,9 mmol/l).	Zmäkčovacie zariadenie nastavte podľa návodu na obsluhu alebo doplňte soľ.
	Čistiaci prostriedok 3in1 (3v1) alebo Bio/eko čistiace prostriedky nie sú dostatočne účinné.	Nastavte zmäkčovacie zariadenie podľa návodu na obsluhu alebo použite oddelené prostriedky (značkové umývacie prostriedky, soľ, leštidlo).
	Poddávkovanie čistiaceho prostriedku. Zvolili ste veľmi slabý program.	Zvýšte dávkovanie čistiaceho prostriedku alebo ho vymeňte. Zvoľte silnejší program.
Zvyšky čaju alebo rúž na riade.	Veľmi nízka teplota umývania.	Zvoľte program s vyššou teplotou umývania.
	Veľmi málo alebo nevhodný čistiaci prostriedok.	Naplňte vhodný čistiaci prostriedok so správnym dávkovaním.
	Veľmi predumytý riad, senzorika sa preto rozhodla pre slabý program. Veľmi prischnuté nečistoty nie je možné čiastočne odstrániť.	Riad neumývajte. Odstráňte väčšie zvyšky jedla. Odporúčanie programu Eco 50°.
Farebné (modré, žlté, hnedé), ťažko odstrániteľné povlaky v spotrebiči alebo na nerezovom riade.	Tvorba povlaku z látok obsiahnutých v zelenine (napríklad z kapusty, zeleru, zemiakov, knedlí, ...) alebo vody z vodovodu (napríklad mangán).	Čiastočne odstrániteľné čističom pre umývačky riadu alebo mechanickým čistením. Povlaky sú zdravotne nezávadné.
	Tvorba povlaku vplyvom metalických zložiek na striebornom alebo hliníkovom riade.	Čiastočne odstrániteľné čističom pre umývačky riadu alebo mechanickým čistením.
Farebné (žlté, oranžové, hnedé) ľahko odstrániteľné usadeniny vo vnútornom priestore (v oblasti dna).	Tvorba povlaku z látok obsiahnutých vo zvyškoch jedla a vody z vodovodu (vápnik), „mydlový“.	Skontrolujte funkciu zmäkčovacieho zariadenia (doplňte špeciálnu soľ), prípadne pri použití kombinovaných čistiacich prostriedkov (tablety) aktivujte zmäkčovanie (pozri časť „Zmäkčovacie zariadenie/ špeciálna soľ“).

Porucha	Príčina	Odstránenie
Zafarbenie na plastových kusoch.	Veľmi nízka teplota umývania.	Zvoľte program s vyššou teplotou umývania.
	Veľmi predumytý riad, senzorika sa preto rozhodla pre slabý program. Veľmi prischnuté nečistoty nie je možné čiastočne odstrániť.	Riad neumývajte. Odstráňte väčšie zvyšky jedla. Odporúčanie programu Eco 50°.
Odstrániteľné šmuhy na pohároch, pohároch s kovovým vzhľadom a príboroch.	Veľmi veľa leštidla.	Nastavte množstvo leštidla na nižší stupeň.
	Nie je naplnené leštidlo alebo príliš malé nastavenie.	Naplňte leštidlo a skontrolujte dávkovanie (odporúčaný stupeň 4 - 5)
	Zvyšky čistiaceho prostriedku v časti programu leštenia. Veko komory pre čistiaci prostriedok je zablokovaný riadom, (kryt sa úplne neotvorí).	Veko komory pre čistiaci prostriedok nesmie byť obmedzované kusmi riadu. Do záchytnej misky na tablety neumiestňujte žiadne kusy riadu alebo osviežovač vzduchu.
	Veľmi predumytý riad, senzorika sa preto rozhodla pre slabý program. Veľmi prischnuté nečistoty nie je možné čiastočne odstrániť.	Riad neumývajte. Odstráňte väčšie zvyšky jedla. Odporúčanie programu Eco 50°.
Začínajúci alebo už existujúce (trvané) zakalenie skla.	Poháre nie sú odolné voči umývaniu v umývačke riadu, len vhodné na umývanie v umývačke.	Používajte poháre vhodné na umývanie v umývačke riadu. Zabráňte dlhej fáze parného sušenia (čas po ukončení cyklu). Použite cyklus s nižšou teplotou. Zmäkčovacie zariadenie nastavte podľa tvrdosti vody (prípadne o jeden stupeň nižšie). Použite čistiaci prostriedok s časťami na ochranu skla.

Porucha	Príčina	Odstránenie
Stopy korózie na príbore.	Príbory nie sú dostatočne odolné proti hrdzaveniu. Ostré noža sú často postihnuté viac.	Používajte nehrdzavejúce príbory.
	Príbory tiež hrdzavejú, ak sa umývajú spoločne s hrdzavým riadom (rukoväť hrncov), poškodené koše na riad atď.).	Neumývajte žiadne hrdzavejúce kusy.
	Veľmi vysoký obsah soli vo vode. Skrutkovací uzáver zásobníka soli nie je správne uzatvorený alebo ste rozsykali veľmi veľa soli počas dopĺňania.	Kryt zásobníka na soľ pevne zatvorte alebo odstráňte rozsypanú soľ.
Spotrebič sa neuvedie do prevádzky.	Nie je v poriadku poistka.	Skontrolujte poistku.
	Nie je pripojený napájací kábel.	Zaistite, aby bol napájací kábel úplne zasunutý na zadnej strane spotrebiča a pripojený k elektrickej zásuvke. Skontrolujte funkčnosť elektrickej zásuvky.
	Dvierka spotrebiča nie sú správne zatvorené.	Zatvorte dvierka.
Program sa spustí samostatne.	Nepočkali ste na koniec programu.	Vykonajte Reset. (pozri Prerušenie programu).
Nastavenie spotrebiča (tvrdosť, leštenie, ...) nie je možné.	Spotrebič je v programe. Nastavenie je možné len na začiatku programu.	Vykonajte Reset (pozri „Prerušenie programu“) a vykonajte nastavenie podľa návodu na obsluhu.
Dvierka je možné otvoriť len veľmi ťažko.	Je aktívna detská poistka.	Deaktivujte detskú poistku. (pozri Návod na obsluhu).
Dvierka spotrebiča nie je možné zatvoriť.	Zámok dvierok preskočil.	Zatvorte dvere s väčším vynaložením sily.
	Zatvorenie dverí je zamedzené v súvislosti s inštaláciou.	Kontrola zabudovania spotrebiča: Dvierka alebo nastavbové diely nesmú pri zatvorení na seba narážať.

Porucha	Príčina	Odstránenie
Veko komory pre umývací prostriedok nie je možné zatvoriť.	Komora pre čistiaci prostriedok alebo vedenie krytu je zablokované zlepenými zvyškami čistiaceho prostriedku.	Odstráňte zvyšky čistiaceho prostriedku.
Zvyšky čistiaceho prostriedku v zásobníku pre čistiaci prostriedok alebo v záchytnej miske pre tablety.	Ostrekovacie ramená sú zablokované riadom, čistiaci prostriedok sa preto nevypláchol. Zásobník pre čistiaci prostriedok bol pri plnení vlhký.	Zaistíte, aby sa ostrekovacie ramená voľne otáčali. Čistiaci prostriedok plňte len do suchého zásobníka.
Spotrebič sa v programe zastaví alebo sa program preruší.	Dvierka nie sú úplne zatvorené. Do záchytnej misky na tablety neumiestňujte žiadne kusy riadu alebo osviežovač vzduchu. Horný kôš tlačí proti vnútorným dvierkam a bráni spoľahlivému zatvoreniu dvierok. Prerušené napájanie alebo prívod vody.	Zatvorte dvierka. Skontrolujte, či nie je preborená zadná stena napríklad zásuvkou alebo nedemontovateľným držiakom hadice. Obnovte napájanie alebo prívod vody.
Tlčúci zvuk plniaceho ventilu.	Závislé na domovej inštalácii, preto žiadna chyba spotrebiča. Žiadny vplyv na funkciu spotrebiča.	Odstránenie nie je možné.
Nárazový alebo klepúci hluk.	Ostrekovacie rameno naráža do riadu, riad nie je správne uložený. Pri malej náplni naráža prúd vody priamo na vaňu umývačky. Ľahký riad sa pri umývaní pohybuje.	Riad uložte tak, aby ostrekovacie ramená nenarážali do riadu. Spotrebič viac naplňte, alebo riad rovnomerne rozdeľte. Ľahký riad uložte stabilne.
Tvorí sa nadmerné množstvo peny.	V zásobníku leštidla je prostriedok pre ručné umývanie. Rozliate leštidlo.	Zásobník na leštidlo okamžite naplňte leštidlom. Odstráňte leštidlo utierkou.

Zákaznícky servis

Ak sa vám nepodari odstrániť poruchu, obráťte sa na zákaznícky servis. Nájdeť vždy vhodné riešenie, taktiež aby sa zabránilo zbytočným návštevám technikov. Kontakt na najbližšie servisné stredisko nájdete na zadnej strane tohto návodu na obsluhu alebo v priloženom zozname servisných stredísk. Pri telefonovaní uveďte číslo spotrebiča (E-Nr. = 1) a výrobné číslo (FD = 2), ktoré nájdete na typovom štítku  na dvierkach spotrebiča.

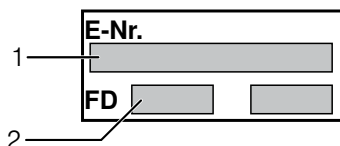

Spoľahnite sa na spôsobilosť výrobcu. Kontaktujte nás. Tým zaistíte, že bude oprava vykonaná zaškoleným servisným technikom, ktorý je vybavený originálnymi náhradnými dielmi pre váš domáci spotrebič.

Inštalácia a pripojenie

Aby umývačka pracovala správne, musí byť odborne pripojená. Údaje pre prívod a odtok a hodnoty elektrického pripojenia musia zodpovedať požadovaným kritériám tak, ako sú stanovené v nasledujúcich kapitolách, prípadne v montážnom návode.

Pri montáži dodržiavajte poradie pracovných krokov:

1. Kontrola pri dodaní
2. Umiestnenie
3. Prípojka k odvodu odpadovej vody
4. Prípojka čerstvej vody
5. Elektrické pripojenie.

Rozsah dodávky

Pri reklamáciách sa obráťte na predajcu, u ktorého ste spotrebič zakúpili alebo na náš zákaznícky servis.

- Umývačka riadu
- Návod na obsluhu
- Montážny návod
- Záručný list *
- Montážny materiál
- Tlmiaci plechový kryt *
- Gumová zástrčka *
- Sieťový kábel

* podľa modelu

Bezpečnostné pokyny

Dbajte prosím na bezpečnostné pokyny v kapitole „Pri likvidácii“.

Balenie

Vaša umývačka bola vo výrobnom podniku dôkladne preskúšaná a bezchybne pracuje. Pritom v vnútornom priestore zostali malé škvrny od vody, ktoré však po prvom umývacom cykle zmiznú.

Technické špecifikácie

Hmotnosť:

max. 60 kg

Napätie:

220 - 240 V, 50 Hz alebo 60 Hz

Príkon:

2,0 - 2,4 kW

Istenie:

10/16 A (UK 13A)

Príkon:

vypnuté 0,1 W

nevypnuté 0,1 W

Tlak vody:

minimálne 0,05 MPa (0,5 bar), maximálne 1 MPa (10 bar). Pri vyššom tlaku vody: Zapojte redukčný ventil.

Prítokové množstvo:

minimálne 10 litrov/minútu

Teplota vody:

Studená voda; pri teplej vode max. teplota 60 °C.

Umiestnenie

Potrebné rozmery pre zabudovanie nájdete v návode na montáž. Spotrebič postavte pomocou výškovo nastaviteľných nožičiek do vodorovnej polohy. Pritom dbajte na stabilitu spotrebiča.

- Zabudované a integrované umývačky, ktoré sú dodatočne umiestnené ako voľne stojace spotrebiče, musia byť zaistené proti prevrhnutiu, napr. priskrutkovaním na stenu alebo zabudovaním pod súvislú pracovnú dosku, ktorá je so susednými skriňami pevne zoskrutkovaná.
- Spotrebič je možné zabudovať do kuchynskej linky bez ďalších drevených alebo umelohmotných medzistien.

Prípojka k odvodu odpadovej vody

1. Potrebné pracovné kroky nájdete v montážnom návode, prípadne namontujte sifón s odtokovým hrdlom.
2. Hadicu odpadovej vody pripojte pomocou priložených súčiastok k odtokovému hrdlu sifónu. Dbajte na to, aby hadica odpadovej vody nebola prelomená, stlačená alebo zapletená. Uistite sa, že uzatváracie veko nebráni odtokaniu odpadovej vody!

Prípojka čerstvej vody

1. Prípojku čerstvej vody pripojte podľa návodu na montáž pomocou priložených súčiastok k vodovodnému kohútiku. Dbajte na to, aby prípojka čerstvej vody nebola prelomená, stlačená alebo zapletená.
2. Pri výmene spotrebiča musí byť vždy použitá nová prívodná hadica vody.

Tlak vody:

minimálne 0,05 MPa (0,5 bar), maximálne 1 MPa (10 bar). Pri vyššom tlaku vody: Zapojte redukčný ventil.

Prítokové množstvo:

minimálne 10 litrov/minútu

Teplota vody:

Studená voda; pri teplej vode max. teplota 60 °C.

Elektrické pripojenie

- Spotrebič môžete pripojiť len na striedavé napätie v rozmedzí od 220 do 240 V a 50 Hz alebo 60 Hz cez predpisovo nainštalovanú zásuvku s ochranným vodičom. Potrebné istenie vid' typový štítok .

- Zásuvka musí byť umiestnená v blízkosti spotrebiča a musí byť aj po montáži voľne prístupná. Ak nie je po zabudovaní sieťová zástrčka voľne prístupná, musí byť pre splnenie príslušných bezpečnostných predpisov k dispozícii na strane inštalácie deliace zariadenie pre všetky póly s rozstupom kontaktov minimálne aspoň 3 mm.
- Zmeny na pripojení môže vykonávať len odborník.
- Predĺženie kábla môže vykonať len odborník zo zákazníckeho servisu.
- Pri použití chrániča s chybovým prúdom sa môže používať len typ so značkou . Len tento typ ochranného spínača zaručuje splnenie predpisov platných v súčasnosti.
- Spotrebič je vybavený bezpečnostným systémom proti úniku vody. Dbajte na to, že tento systém funguje **len** vtedy, ak je spotrebič pripojený k elektrickej sieti.

Demontáž







Dodržiavajte aj tu poradie pracovných krokov.

1. Odpojte spotrebič od elektrickej siete.
2. Zatvorte prívod vody.
3. Odskrutkujte prípojku odpadovej a čerstvej vody.
4. Vyskrutkujte upevňovacie skrutky pod pracovnou doskou.
5. Demontujte prednú dosku, ak je k dispozícii.
6. Spotrebič vyťahnite, pritom opatrne ťahajte hadicu.

Preprava

Vyprázdnite umývačku a zaistite voľné časti.

Spotrebič vyprázdnite podľa nasledujúcich krokov:

1. Otvorte vodovodný kohútik.
2. Zatvorte dverka spotrebiča.
3. Zapnite hlavný vypínač ZAP./VYP. .
4. Zvoľte program s najvyššou teplotou. V číselnom ukazovateli  sa zobrazí predpokladaný čas trvania programu.
5. Stlačte tlačidlo ŠTART . Spustí sa program.
6. Asi za 4 minúty stlačte tlačidlo ŠTART  toľkokrát, pokiaľ sa nezobrazí číselný ukazovateľ . Asi za 1 minútu sa v číselnom ukazovateli zobrazí .
7. Vypnite hlavný vypínač ZAP./VYP. .
8. Zatvorte vodovodný kohútik, vyberte prítokovú hadicu a nechajte vytečť vodu.

Spotrebič prepravujte len postojacky (inak by zvyšková voda mohla preniknúť do riadenia umývačky a spôsobiť nesprávny priebeh programu).

Zaistenie proti mrazu

Ak sa spotrebič nachádza v miestnosti ohrozenej mrazom (napr. rekreačná chata), musí byť úplne vyprázdnený (viď kapitolu „Preprava“).

Zmeny sú vyhradené..

Detská poistka (Blokovanie dvierok spotrebiča)

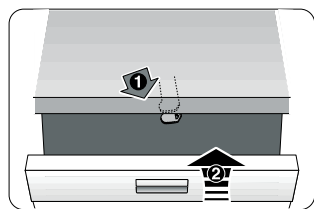

40

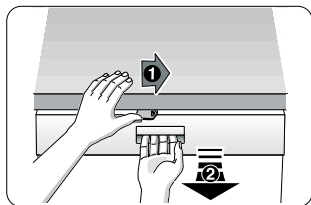

41

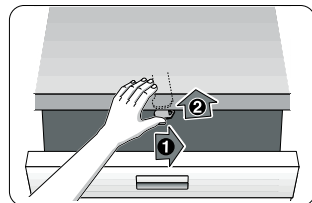

42

Varovanie

Ak sa vzdialite od spotrebiča, vždy poriadne zatvorte dvierka spotrebiča.

Len tak môžete ochrániť vaše deti pred možným nebezpečenstvom.

- 40 Aktivovanie detskej poistky.
- 41 Otvorenie dvierok s aktivovanou detskou poistkou.
- 42 Deaktivujte detskú poistku.

Ostrekovacia hlava plechov na pečenie *

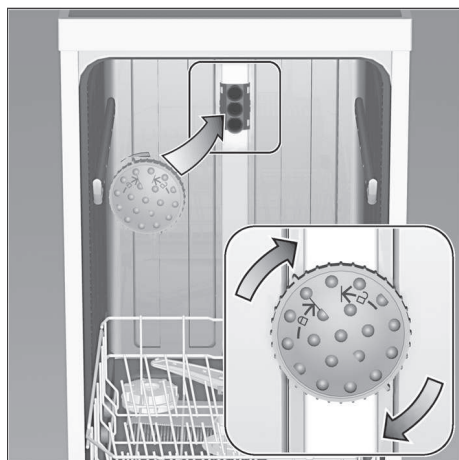

Pomocou tejto ostrekovacej hlavy môžete umyť veľké plechy alebo mriežky s priemerom väčším ako 30 cm (taniere pre labužníkov, taniere na cestoviny, servírovacie taniere). Na tento účel vyberte horný koš a naložte ostrekovaciu hlavu tak, ako to je vyobrazené na obrázku.

Aby ostrekovací prúd mohol zasiahnuť všetky časti, usporiadajte plechy podľa obrázka (max. 4 plechy na pečenie a 2 mriežky).

Umývačku riadu prevádzkujte vždy s horným košom alebo ostrekovacou hlavou plechov na pečenie!

* nie je súčasťou tohto modelu, možné doobjednať ako špeciálne príslušenstvo

Záruka AQUA-STOP

(odpadá pri spotrebičoch bez systému Aqua-Stop)

Naviac k nárokom na záruku voči predávajúcemu vyplývajúcim z kúpnej zmluvy a navyiac k našej záruke na spotrebič poskytujeme náhradu za nasledujúcich podmienok:

1. Pokiaľ dôjde vplyvom chyby nášho systému Aqua-Stop ku škode spôsobenej vodou, uhradíme škody súkromným užívateľom. Aby bola dosiahnutá bezpečnosť proti úniku vody, **musí** byť spotrebič pripojený k elektrickej sieti.
2. Táto záruka platí počas celej životnosti spotrebiča.
3. Predpokladom nároku na záruku je odborné nainštalovanie a pripojenie spotrebiča so systémom Aqua-Stop podľa nášho návodu. Toto zahŕňa taktiež odborne namontované predĺženie systému Aqua-Stop (originálne príslušenstvo).
Naša záruka sa nevzťahuje na poškodené prívodné potrubie alebo poškodené armatúry až k prípojke systému Aqua-Stop na vodovodnom ventilu.
4. Na spotrebiče so systémom Aqua-Stop nie je v zásade potrebné dohliadať počas prevádzky, popr. ich potom zaistiť uzatvorením vodovodného ventilu. Iba v prípade dlhšej neprítomnosti vo Vašom byte, napr. počas dlhodobej dovolenky, Vám odporúčame zatvoriť vodovodný ventil.

Objednávka opravy a poradenstvo v prípade poruchy

Kontaktné údaje všetkých krajín nájdete v priloženom zozname zákazníckych stredísk.

Internet: www.bosch-home.com/sk

Obchodná značka BSH:



Značka	BOSCH
Predajné označenie	SMS 53L18EU
Počet štandardných sád riadu	12
Trieda energetickej účinnosti (A+++.. najnižšia spotreba až D ... najvyššia spotreba)	A++
Spotreba energie ¹⁾ v kWh	258
Spotreba energie štandardného umývacieho cyklu v kWh	0,9
Spotreba energie vo vypnutom stave a v pohotovostnom stave vo W	0,1/0,1
Spotreba vody ²⁾ v l	2800
Trieda účinnosti sušenia (A....najvyššia účinnosť až G najnižšia účinnosť)	A
Štandardný program ³⁾	Eco 50°C
Čas trvania štandardného programu v min	195
Trvanie režimu ponechania v zapnutom stave v min.	0
Hlučnosť ⁴⁾ v dB (A) re 1 pW	46
Vstavaný spotrebič, určený na montáž	nie

- 1) Spotreba energie v kWh za rok na základe 280 štandardných umývacích cyklov, pri ktorých sa napúšťa studená voda, a na spotrebe v režimoch s nízkou spotrebou energie. Skutočná spotreba energie bude závisieť od toho, ako sa spotrebič používa.
- 2) Spotreba vody v litroch za rok na základe 280 štandardných umývacích cyklov. Skutočná spotreba vody bude závisieť od toho, ako sa spotrebič používa.
- 3) „Štandardný program“ je štandardný umývací cyklus, na ktorý sa vzťahujú informácie uvedené na štítku a v informačnom liste. Tento program je vhodný pre umývanie bežne znečisteného stolného riadu a ide o najúčinnjší program z hľadiska kombinovanej spotreby vody a energie.
- 4) Hlučnosť podľa Európskej normy EN 60704-3. Deklarovaná hodnota emisie hluku tohto spotrebiča je 46 dB (A), čo predstavuje hladinu A akustického výkonu vzhľadom na referenčný akustický výkon 1pW.

Prípadné technické zmeny, tlačové chyby a odlišnosti vo vyobrazení sú vyhradené bez upozornení. Aktuálny návod nájdete na webových stránkach www.bosch-home.com/sk

Uistenie dovozcu o vydaní prehlásenia o zhode

Vážený zákazník,

Podľa § 13, odst.5 zákona č. 22/97 Zb. Vás uisťujeme, že na všetky výrobky distribuované spoločnosťou BSH domáci spotrebiče s. r. o. našim obchodným partnerom, bolo vydané prehlásenie o zhode v zmysle zákona č. 22/97 Zb a príslušných nariadení vlády.

Toto uistenie dovozcu o vydaní prehlásenia o zhode sa vzťahuje na všetky výrobky vrátane plynových spotrebičov, ktoré sú obsiahnuté v aktuálnom cenníku firmy BSH domáci spotrebiče s. r. o.

Odporúča sa, aby výrobky montoval a uviedol do prevádzky autorizovaný servis, ktorý poskytuje záruku odbornej montáže, predvedenie a preskúšanie výrobku. Montáž a inštalácia spotrebiča, musí byť vykonaná v súlade s vyhláškou ÚBP SR č.508/2009 Z. z. súvisiacich predpisov a noriem v platnom znení. Pred montážou výrobku je nutné, aby boli splnené všetky podmienky pre pripojenie na inžinierske siete podľa platných noriem a podľa návodu na použitie.

Záručné podmienky

- na výrobok sa poskytuje záručná doba 24 mesiacov odo dňa zakúpenia výrobku kupujúcim
- pri reklamácií je podmienkou predložiť platný daňový doklad o kúpe výrobku (napr. pokladničný blok, faktúru a pod.)
- ak je výrobok používaný k inému než výrobcom stanovenému účelu, alebo je výrobok používaný v rámci predmetu obchodnej činnosti, poskytuje sa záručná doba 6 mesiacov odo dňa zakúpenia, nakoľko spotrebiče sú určené výhradne pre použitie v domácnosti
- za vadu výrobku sa nepovažuje jeho nadmerné opotrebovanie a z toho vyplývajúce absencie niektorých pôvodných vlastností, ktoré boli spôsobené napr. zanedbaním bežnej údržby, čistenia, nadmerným používaním výrobku
- záručná doba neplynie po dobu, po ktorú kupujúci nemôže užívať tovar pre jeho vady, za ktoré zodpovedá predávajúci
- ak nebude zistená žiadna závada, na ktorú sa vzťahuje bezplatná záručná oprava alebo bude zistená závada nezavinená výrobcom, hradí náklady spojené s vyslaním servisného technika osoba, ktorá uplatnila nárok na túto opravu
- záručné opravy vykonávajú autorizované servisné strediská podľa zoznamu uvedeného v tomto záručnom liste

Právo na bezplatnú opravu výrobku na náklady BSH domáci spotrebiče, s.r.o. organizačná zložka Bratislava zaniká, ak:

- je nečitateľný výrobný štítok, alebo na výrobku chýba
- údaje na záručnom liste, prípadne na doklade o predaji sa líšia od údajov uvedených na výrobnom štítku spotrebiča
- výrobok bol namontovaný v rozpore s návodom na montáž, prípadne nebol dodržaný súlad s platnými STN, alebo s návodom na obsluhu
- výrobok bol neodborne namontovaný, alebo nebol uvedený do prevádzky organizáciou oprávnenou v zmysle vyhlášky ÚBP SR č.718/2002 Z. z., platí pre plynové spotrebiče a spotrebiče s elektrickým napájaním 400 V, ako i na spotrebiče dodávané bez elektrického kábla, prípadne bez elektrickej koncovky
- bola vykonaná konštrukčná zmena alebo zásah do výrobku neoprávnenou osobou
- závada na výrobku vznikla použitím neoriginálnych náhradných dielov, alebo príslušenstva
- sa jedná o poškodenie: mechanické, nadmernou záťažou, v dôsledku vodného kameňa, neodborného zapojenia, živelnou pohromou, vonkajšími vplyvmi a pod.



Rozšířená záruka nad rámec zákona

Pri spotrebičoch (práčky, umývačky riadu) sériovo vybavených systémom „**AquaStop**“, je výrobcom poskytnutá záruka na škody vzniknuté nesprávnou funkciou tohto systému a to po celú dobu životnosti spotrebiča (toto sa nevzťahuje na vlastný aqua-stop). Ak vzniknú škody vodou spôsobené chybou systému „**Aqua Stop**“, poskytneme náhradu týchto škôd.

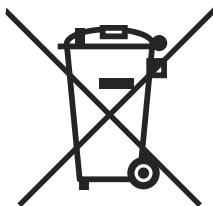

Symbol uvedený na výrobku alebo jeho obale upozorňuje na to, že výrobok po skončení jeho životnosti nepatrí k bežnému domácejmu odpadu, ale ho treba odovzdať do špeciálnej zberne odpadu na recyklovanie elektrických alebo elektronických spotrebičov.

Vašou podporou správnej likvidácie pomáhate získať opäť cenné suroviny a chrániť tak životné prostredie. Ďalšie informácie o recyklovaní tohto výrobku získate na miestnom úrade, v zberni odpadu alebo v združení Envidom, ktoré zabezpečuje zber, prepravu, spracovanie, recykláciu a ekologické zneškodňovanie elektroodpadu v zmysle zákona.

Prehlásenie o hygienickej nezávadnosti výrobkov

Všetky výrobky distribuované spoločnosťou BSH domácí spotřebiče s.r.o. a prichádzajúce do styku s potravinami spĺňajú požiadavky o hygienickej nezávadnosti podľa zákona č. 258/2000 Zb., vyhlášky 38/2001 Zb. Toto prehlásenie sa vzťahuje na všetky výrobky prichádzajúce do styku s potravinami uvedené v aktuálnom cenníku firmy BSH domácí spotřebiče s.r.o.

„Spotřebič nie je určený pre použitie osobami (vrátane detí) so zníženými fyzickými, zmyslovými alebo mentálnymi schopnosťami, alebo s nedostatkom skúseností a vedomostí, ak im osoba zodpovedná za ich bezpečnosť neposkytne dohľad a alebo ich nepoučila o používaní spotrebiča.“

ZOZNAM SERVISNÝCH STREDISK

085 01	Bardejov	Partizánska 14	Peter Špiš	www.splikelektro.sk	spikservis@gates.sk	054/4748227	0903 527102
821 07	Bratislava	Kazanská 56	Martin Ščasný servis domácich spotrebičov		gaggenau@orange.sk	02/38103355	0918996988
811 07	Bratislava	Mýtna 17	Viva elektro servis, s. r.o.	www.vivaservis.sk	servis@vivaservis.sk	02/45958855	0905722111
945 01	Komárno	Messátná 20	LASER Komárno spol. s r.o.	www.laser-ko.sk	servis@laser-ko.sk	035/7702688	0915222454
040 01	Košice	Komenského 14	Ing. Ľubor Kolesár Kúdis		kudisservis@mail-t-com.sk	059/6214177	0905894769
071 01	Michalovce	Ul.Obrancov mieru 9	ELEKTROSERVIS VALTIM		valtska@domitl@stoline.sk	056/6423290	0903855309
949 01	Nitra	Spojovacia 7	EXPRES servis Anna Elmanová		expreservis@naex.sk	037/6524597	0903524108
920 01	Priešťany	Žilinská 47	Domoss Technika a.s.	www.domoss.sk	servis@domoss.sk	033/7744810	033/7742417
088 01	Poprad	Továrenská ul.č.3	TATRACHLAD POPRAD s.r.o.	www.tatrachlad.sk	tatrachlad@tatrachlad.sk	052/7722023	0903906828
080 06	Prešov	Svátska 6695/57A	BARAN servis - Baran Ľuboš	www.baranservis.sk	baranservis@baranservis.sk	051/7721439	0903904572
971 01	Previdza	V.Clementisa 6	ELEKTROSERVIS Pavlíček Peter	www.peterpavlicek-elektroservis.sk	pavlicek_elektroservis@stoline.sk	046/5485778	0905264822
979 01	Rimavská Sobota	B. Bartoka 24	N.B.ELEKTROCENTRUM		nbelektrocentrum@stoline.sk	047/5811877	0905664258
034 72	Ružomberok	Liptovská Lužná 496	Elpra spol. s r.o.		elpra@speednet.sk	044/43396413	0905577817
038 52	Sučany	Hlavná ul. č. 5	BSC - servis centrum spol. s r.o.	www.bsc-serviscentrum.eu	bsc@bsc-serviscentrum.eu	043/4003424	090227217
911 08	Trenčín	Mateja Bela 37	Jožef Rožník	www.dshservis.sk	roznik@dshservis.sk		0903702458
960 01	Zvolen	Hviezdoslavova 34	STAFEXPRESS-ELEKTROSERVIS		stafexpress.zvservis@mail-t-com.sk	045/6400798	0905259983
010 01	Žilina	Komenského 38	M-SERVIS Mareš Jaroslav	www.m-servis.sk	mservis@zoznam.sk	041/5640627	

