

Česky

**LTF 8B019 C EU**

### **Obsah**

#### **Opatření a rady, 3**

Základní bezpečnostní pokyny  
Likvidace  
Jak ušetřit a brát ohled na životní prostředí

#### **Instalace, 4**

Umístění a vyrovnání  
Připojení napájením vodou a elektřinou  
Rady ohledně prvního mycího cyklu  
Technické údaje

#### **Popis zařízení, 6**

Celkový přehled  
Ovládací panel

#### **Plnění košů, 7**

Dolní mřížka  
Koš na příbory  
Horní mřížka  
Dodatečná mřížka

#### **Spuštění a používání, 9**

Spuštění myčky nádobí  
Odměření detergentu  
Volby mytí

#### **Mycí cykly, 10**

Tabulka mycích cyklů

#### **Speciální programy/volitelné funkce, 11**

#### **Leštidlo a regenerační sůl, 12**

Odměření přípravku k oplachování  
Odměření rafinované soli

#### **Péče a údržba, 13**

Odpojení vody a elektrického napájení  
Čištění myčky nádobí  
Zabránění nepříjemnému zápachu  
Čištění ostřikovacích ramínek  
Čištění vstupního filtru vody  
Čištění filtrů  
Ponechání stroje mimo provoz po dlouhou dobu

#### **Poruchy a způsob jejich odstranění, 14**

#### **Servisní služba, 15**

<b>Produktový list</b>	
<b>Značka</b>	<b>Hotpoint Ariston</b>
<b>Model</b>	<b>LTF 8B019 C EU</b>
<b>Kapacita v litrech<sup>1)</sup></b>	<b>13</b>
<b>Energetická třída</b>	<b>A+</b>
<b>Spotřeba el. energie za rok v kWh<sup>2)</sup></b>	<b>295</b>
<b>Spotřeba el. energie za standardní mycí cyklus v kWh</b>	<b>1,04</b>
<b>Spotřeba v off-mode (W)</b>	<b>0,5</b>
<b>Spotřeba v on-mode (W)</b>	<b>5,0</b>
<b>Spotřeba vody za rok v litrech<sup>3)</sup></b>	<b>3080.0</b>
<b>Stupnice schnutí (G-nízká až A-vysoká)</b>	<b>A</b>
<b>Standardní cyklus mytí v min.</b>	<b>190´</b>
<b>Hlučnost</b>	<b>49</b>
<b>Vestavný model</b>	<b>Ano</b>

1) Informace uvedené na štítku a v informačním listu se vztahují na standardní mycí cyklus. Tento program je vhodný pro mytí běžně znečištěného nádobí. Jedná se o nejúčinnější program z hlediska kombinované spotřeby energie a vody. Standardní mycí cyklus koresponduje s cyklem Eco.

2) Na základě 280 standardních mycích cyklů při použití studené vody a spotřeby v režimu nízké spotřeby energie. Skutečná spotřeba energie závisí na

tom, jak je spotřebič používán.

3) Na základě 280 standardních mycích cyklů. Skutečná spotřeba vody závisí na tom, jak je spotřebič používán.

# Opatření a rady

---

 Toto zařízení bylo zkonstruováno a vyrobeno v souladu se současnými mezinárodními bezpečnostními normami. Následující informace se poskytují z bezpečnostních důvodů a měly by se tudíž pečlivě přečíst.

## Obecná bezpečnost

- Zařízení bylo určeno k domácímu použití uvnitř domova a není určeno ke komerčnímu nebo průmyslovému využití.
- Zařízení musí používat pouze dospělí k mytí domácího nádobí v souladu s instrukcemi v manuálu.
- Zařízení se nesmí instalovat ven ani v zastřešených prostorech. Je extrémně nebezpečné ponechávat stroj vystavený dešti a bouřkám.
- Nedotýkejte se zařízení bosí.
- Při odpojování zástrčky zařízení vytahujte vždy zástrčku ze zásuvky, netahejte za kabel.
- Před čištěním zařízení nebo prováděním údržbářských prací se musí uzavřít kohoutek napájecí vody a vytáhnout zástrčka z elektrické zásuvky.
- Když se zařízení porouchá, nedotýkejte se za žádných okolností vnitřních částí v zařízení ve snaze provést sami opravu.
- Nikdy se nedotýkejte topného tělesa.
- Neopírejte se nebo nesedejte na otevřená dvířka zařízení: to může způsobit převrnutí zařízení.
- Dvířka by se neměla ponechávat, jelikož to může nebezpečně překážky.
- Detergent a přípravek k oplachování držte mimo dosah dětí.
- Balící materiál by se neměl používat jako hračka.

## Likvidace

- Při odstranění balících materiálů dbejte místní legislativy tak, aby bylo možno balení znovu využít.
- Evropská směrnice 2012/19/EU ohledně Odpadu z elektrických a elektronických zařízení (WEEE) uvádí, že domácí spotřebiče by se neměly odstraňovat za využití normálního cyklu tuhého komunálního odpadu. Opatřené zařízení by se měla sbírat odděleně, aby se optimalizovaly náklady na znovupoužití a recyklaci materiálů ve stroji při zabránění potenciálních škod na atmosféře a veřejném zdraví. Přeskrtnutá popelnice je vyznačená na všech výrobcích, aby vlastníkové připomněla jeho závazek ohledně odděleného sběru odpadu.

Ohledně dalších informací vztahujících se ke správnému odstranění zařízení by vlastníci měli kontaktovat odpovídající veřejné úřady nebo místního prodejce zařízení.

## Úspora energie a ohledy k životnímu prostředí

### Úspora vody a energie

- Mycí cyklus zahajte pouze, když je myčka plná. Během čekání, než se myčka naplní, zabraňte nepříjemným zápachům pomocí Namáčecího cyklu (*viz Prací cykly*).
- Zvolte mycí cyklus, který je vhodný k typu nádobí a stupni zašpinění nádobí pomocí *Tabulky mycích cyklů*.
- U nádobí s normální úrovní zašpinění použijte mycí cyklus Eko, který zaručí nízkou úroveň spotřeby energie a vody.
- Je-li vsázka menší než běžná, aktivujte volbu Poloviční vsázka \* (*viz Spuštění a používání*).
- Když vám smlouva o dodávkách elektřiny uvádí detaily o dobách úsporného odběru proudu, spusťte mycí cykly během dob, kdy platí nižší tarif. K načasování mycích cyklů podle toho vám pomůže tlačítko Zpožděné spuštění\* (*viz Spuštění a použití*).

### Bezfosfátové a bezchlorové detergenty obsahující enzymy

- Důrazně vám doporučujeme používat detergentů, které neobsahují fosfáty nebo chlór, jelikož tyto výrobky jsou škodlivé pro životní prostředí.
- Enzymy poskytují zvláště účinné působení při teplotách kolem 50°C a výsledek detergentů využívajících enzymů lze využít v součinnosti s nízkoteplotním mycím cyklem, aby se dosáhlo stejného výsledku jako při normálním 65°C mycím cyklu.
- Abyste zamezili plýtvání detergenty, použijte vhodných množství přípravku podle doporučení výrobce, tvrdosti vody a úrovně znečištění a množství nádobí k mytí. I když podléhají biologickému rozkladu, obsahují detergenty látky, které mohou pozměnit přírodní rovnováhu.

# Instalace

**⚠** Tento návod k používání uložte na bezpečném místě k pozdějšímu nahlížení. Pokud se zařízení prodá, daruje nebo přestěhuje, zajistěte prosím, aby se návod přesunul se strojem tak, aby nový vlastník mohl mít z rad obsažených v návodu prospěch.

**⚠** Přečte si prosím tento návod používání pečlivě: obsahuje důležité informace ohledně bezpečné instalace, používání a údržbě zařízení.

**⚠** Pokud je kdykoliv zapotřebí zařízení přemístit, udržujte jej ve vztyčené poloze; je-li to absolutně nevyhnutelné, lze jej naklonit dozadu.

## Umístění a vyrovnání

1. Zařízení vyjměte ze všech obalů a zkontrolujte, že se během přepravy nepoškodilo. Pokud se poškodilo, kontaktuje prodejce a nepokračujte dále s procesem instalace.

2. Zkontrolujte myčku tak, že ji umístíte jejím bočním nebo zadním panelem k připojeným skříním nebo i ke stěně. Toto zařízení lze též zapustit pod jednoduchou pracovní plochu\* (viz list *Montážních instrukcí*).

3. Myčku umístěte na vyrovnanou a tuhou podlahu. Je-li podlaha nevyrovnaná, lze seřízovat přední nožku zařízení, dokud se nedosáhne vodorovné polohy. Když je zařízení správně vyrovnané, bude stabilnější a je mnohem menší pravděpodobnost, že se za provozu bude hýbat nebo způsobovat vibrace a hluk.

4. \* Seříďte výšku zadní nožky od předku zařízení\* ke střední dolní části myčky, otáčením šestihřanným utahovacím klíčem (červená barva) s velikostí 8 mm ve směru hodinových ručiček, abyste tak zvedli výšku nebo proti směru hodinových ručiček, abyste snížili výšku.

## Připojení napájení vodou a elektřinou

**⚠** Připojení k napájení vodou a elektřinou by měl provádět jedině kvalifikovaný technik.

**⚠** Myčka by neměla stát na vodní hadici nebo kabelu elektrického napájení.

**⚠** Zařízení se musí připojit k vodovodní síti pomocí nových hadic. Nepoužívejte staré hadice.

Přívodní hadice a vypouštěcí hadice vody a kabel elektrického napájení musí být nasměrovány směrem doprava nebo doleva s cílem umožnit co nejlepší instalaci.

## Připojení přívodní hadice vody

K rozvodu studené vody: Řádně zašroubujte přívodní hadici ke kohoutku s hrdlem se závitem 3/4 plyn; před zašroubováním nechte vodu odtékat, dokud nebude průzračná, aby případné nečistoty neucpaly zařízení.

• K rozvodu teplé vody: V případě centrálního topení může být myčka připojena k rozvodu teplé vody za předpokladu, že teplota vody nepřesahuje 60°C.

Zašroubujte hadici ke kohoutku způsobem popsaným pro přívod studené vody.

V případě, že délka přívodní hadice nebude dostatečná, se obraťte na specializovanou prodejnu nebo na autorizovaný technický personál (viz Servisní služba). Tlak v rozvodu vody se musí pohybovat v rozmezí hodnot uvedených v tabulce Technických údajů (viz vedle).

## Připojení hadice vypouštění vody

Připojte vypouštěcí hadici do odpadového potrubí s minimálním průměrem 4 cm, aniž byste ji ohýbali.

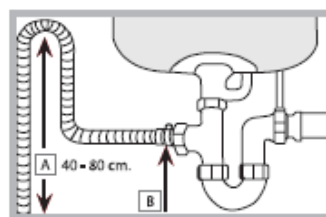

Vypouštěcí hadice se musí nacházet ve výšce od 40 do 80 cm od podlahy nebo od plochy, na které je uložena myčka (A). Před připojením vypouštěcí hadice k sifonu umývadla odstraňte plastový uzávěr (B).

## Bezpečnostní opatření proti vytopení

Aby bylo zaručeno, že nedojde k vytopení, je myčka:

- Vybavena systémem, který přeruší přívod vody v případě poruch nebo jejího úniku dovnitř myčky. Některé modely jsou vybaveny přídatným bezpečnostním zařízením **New Acqua Stop\***, které zaručuje ochranu proti vytopení i v případě přetržení přívodní hadice.

**⚠** Není-li vstupní hadice dostatečně dlouhá, kontaktuje specializovaný obchod nebo autorizovaného technika (viz *Podpora*).

**⚠** Tlak vody musí být v rozsahu hodnot uvedených v Tabulce technických údajů (viz *příložené informace*).

**⚠** Hadice by neměla být ohnutá nebo skřípnutá.



## VAROVÁNÍ: NEBEZPEČNÉ NAPĚTÍ!

Za žádných okolností by se přívodní hadice vody neměla řezat, pokud obsahuje elektrické součásti.

\* Je k dispozici jen u zvolených modelů.

## Elektrické připojení

Než zasunete zástrčku do elektrické zásuvky, ověřte, že:

- Zásuvka je uzemněná a v souladu s elektrickými předpisy.
- Zásuvka snese maximální příkon zařízení, které je uvedeno štítku s údaji umístěným uvnitř dvířek (viz kapitola *nadepsanou Popis zařízení*).
- Napětí elektrického napájení spadá do rozsahu hodnot uvedeného na štítku údajů uvnitř dvířek.
- Zásuvka odpovídá zástrčce zařízení. Pokud tomu tak není, požádejte o výměnu zástrčky autorizovaného technika (viz *Podpora*): nepoužívejte prodlužovacích kabelů ani mnohočetných zásuvek.

 Když je zařízení instalováno, měly by být elektrický napájecí kabel a elektrická zásuvka snadno přístupné.

 Kabel by se neměl ohýbat nebo být skřípnutý.

 Poškodí-li se elektrický napájecí kabel, musí jej vyměnit výrobce nebo Servis technické podpory, aby se zabránilo potenciálnímu nebezpečí (viz *Podpora*).

 Společnost nebude moci být brána k odpovědnosti za žádnou nehodu, ke které dojde při nedodržení těchto předpisů.

### Proti-kondenzační proužek \*

Po instalaci myčky otevřete dvířka a přilepte přílnavý průhledný proužek pod dřevěnou polici, aby se chránila před kondenzací, která se může vytvářet.

### Rady ohledně prvního mycího cyklu

Po instalaci zařízení těsně před tím, než spustíte první mycí cyklus, naplňte úplně dávkovač soli vodou a přidejte přibližně jen 1 kg soli (viz kapitola *nadepsaná Oplachovací přípravek a rafinovaná sůl*). Voda může přetéct, toto je normální a není to důvod k obavám. Zvolte hodnotu tvrdosti vody (viz kapitola *nadepsaná Oplachovací přípravek a rafinovaná sůl*).  
– Po vsypání soli do stroje se vypne kontrolka \* nedostatku soli LOW SALT.

 Když se nádoba na sůl nenaplní, mohou se v důsledku toho poškodit změkčovač vody a topné těleso.

Technické údaje	
Rozměry	Šířka 59,5 cm Výška 82 cm Hloubka 57 cm
Kapacita	13 standardních sad
Tlak přiváděné vody	0,05 – 1 MPa (0,5 – 10 bar) 7,25 – 145 psi
Napájecí napětí	Viz štítek údajů zařízení
Celkový přijatelný příkon	Viz štítek údajů zařízení
Pojistky	Viz štítek údajů zařízení
	Myčka vyhovuje následujícím Směrnicím Evropského společenství: -2006/95/EC (Nízké napětí) -2004/108/EC (Elektromagnetická slučitelnost) -2009/125/EC ( v platném znění 1016/2010) Ecodesign -97/17/EC (Štítkování) -2002/95/EC (Odpad z elektrických a elektronických zařízení WEEE)
	

\* Je k dispozici jen u zvolených modelů.

**Zařízení je vybaveno akustickými signály/tóny (v závislosti na modelu myčky ), které avizují realizovaný ovládací příkaz: zapnutí, konec cyklu apod.**

**Symbole/kontrolky/LED přítomné na ovládacím panelu/ displeji se mohou měnit z hlediska barvy a mohou buď blikat, nebo svítit stálým světlem (v závislosti na modelu myčky) .**

**Na displeji jsou zobrazovány užitečné informace, které se týkají druhu nastaveného cyklu, fáze mytí/sušení, zbývající doby, teploty apod.**

# Popis zařízení

## Celkový přehled

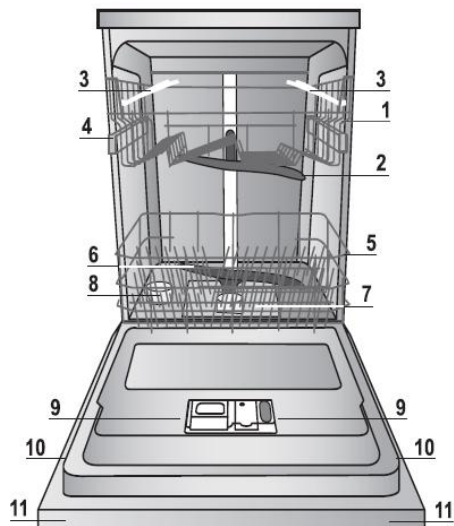

1. Horní mřížka
2. Horní ostřikovací ramínko
3. Sklopný oddíl
4. Seřizovač výšky mřížky
5. Dolní mřížka
6. Dolní ostřikovací ramínko
7. Mycí filtr
8. Dávkač soli
9. Dávkače detergentů a splachovacích přípravků
10. Štítek s údaji
11. Ovládací panel\*\*\*

## Ovládací panel

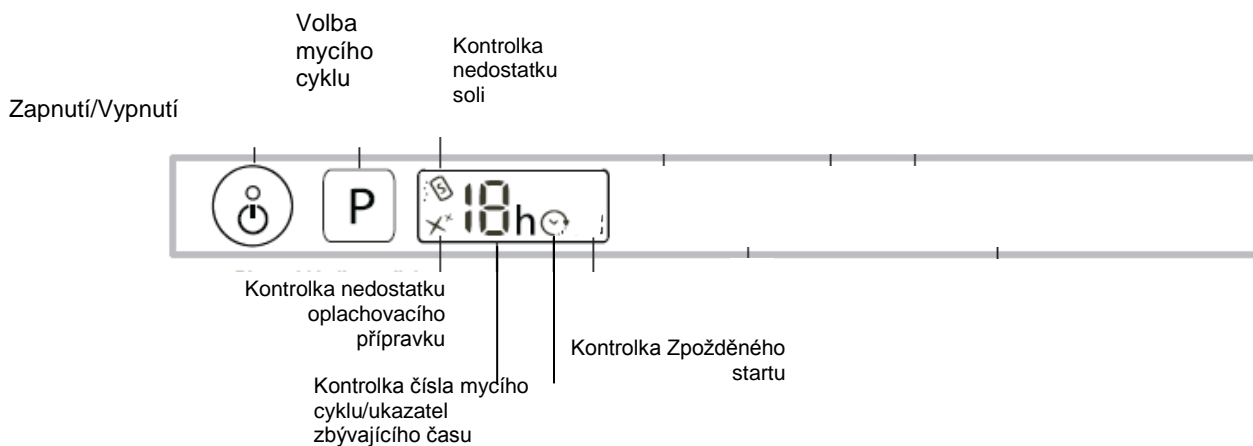

\*\*\* Pouze u plně vybavených modelů.

\* Je k dispozici jen u některých modelů.

Počet a typ cyklů mytí a volby se mohou lišit v závislosti na modelu myčky.

# Plnění košů

Před plněním košů odstraňte z nádobí zbytky jídla a vylijte ze sklenic a pohárů tekutiny, které v nich zůstaly. Není třeba provádět předběžné oplachování pod tekoucí vodou.

Umístěte nádobí tak, aby zůstalo bez pohybu a nepřevrátilo se, aby nádoby zůstaly obráceny otvorem dolů a aby se vypouklé a vyduuté části nacházely v šikmé poloze, což umožní vodě dostat se ke všem povrchům i odtékat.

Dávejte pozor, aby víka, rukojeti, pánve a tácy nebránily otáčení ostříkovacích ramen. Malé předměty umístěte do košíku na příbory. Plastový příbor a pánve z antiadhezivního materiálu mají tendenci více zachytávat kapky vody, a proto jejich schopnost sušení bude menší než u keramického nebo ocelového nádobí. Lehké předměty (jako např. plastové nádoby) musí být dle možností umístěny do horního koše a tak, aby se nemohly pohybovat. Po naplnění zkontrolujte, zda se ostříkovací ramena mohou volně otáčet.

## Spodní koš

Do spodního košíku lze ukládat hrnce, víka, talíře, salátové mísy, příbory apod. Talíře a velká víka je třeba dle možnosti umístit po krajích koše.

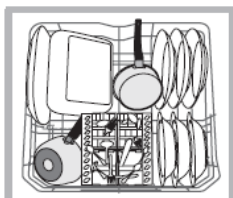
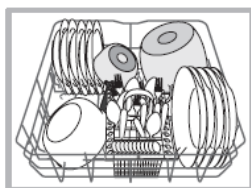

Doporučuje se umístit značně znečištěné nádobí do spodního koše, protože v této části myčky jsou proudy vody nejsilnější a umožňují dosáhnout nejlepších výsledků mytí.

Některé modely myček nádobí disponují naklonitelnými částmi\*, které lze použít ve svislé poloze k uložení talířů nebo ve vodorovné poloze (spuštěné dolů) k uložení hrnců a salátových mís.

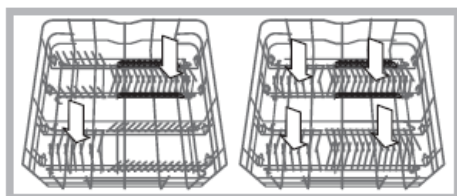

## Koš na příbory

Košík na příbory je vybaven horními mřížkami pro lepší uspořádání příborů. Musí být umístěn **výhradně** v horní přední části spodního koše.



 Nože a další pomůcky s ostrými břity se musí umístit do příborového koše se špičkami mířícími dolů nebo se musí umístit vodorovně do naklápěcího oddílu na horní mřížce.

## Horní koš

Naložte do něj choulolistivé a lehké nádobí: sklenice, šálky, talířky, nízké salátové mísy..

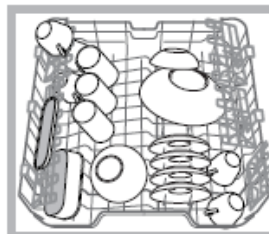

Některé modely myček nádobí disponují naklonitelnými částmi\*, které lze použít ve svislé poloze k uložení talířů nebo ve vodorovné poloze (spuštěné dolů) k uložení hrnců a salátových mís. Horní koš je výškově nastavitelný dle potřeby: do horní polohy kvůli umístění neskladného nádobí; do spodní polohy kvůli využití prostorů sklopných nebo naklonitelných držáků a vytvoření většího prostoru směrem nahoru.

## Nastavení výšky horního koše

Horní koš může být nastaven do spodní nebo do horní polohy s cílem usnadnit ukládání nádobí.

**Je lépe nastavit výšku horního koše při PRÁZDNÉM KOŠI.**

**NIKDY nezvedejte nebo nespouštějte koš pouze z jedné strany.**

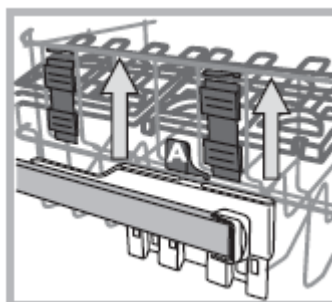

Když je koš vybaven systémem **Lift-Up\*** (viz obrázek) , zvedněte koš po jeho uchopení na bocích a pohněte jím směrem nahoru. Pro návrat do spodní polohy stiskněte páky (**A**) na bocích koše a doprovodte jej při sestupu směrem dolů.

#### **Sklopné držáky s proměnlivou polohou**

Boční sklopné držáky lze umístit do tří odlišných výšek kvůli optimalizaci umístění nádobí v prostoru koše. Poháry lze umístit stabilně na sklopné držáky zasunutím stopky poháru do příslušných podélných otvorů.

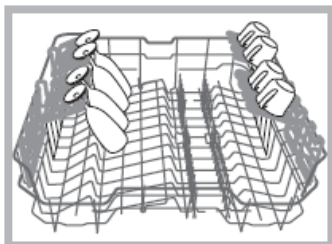

..

#### **Tác na příbor\***

Některé modely myček jsou vybaveny posuvným tácem, který lze použít pro uložení servírovacího příboru nebo šálek malých rozměrů. Za účelem dosažení co nejlepších vlastností mytí nepokládejte na uvedený tác neskladné nádobí.

.

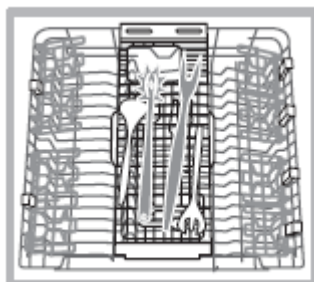

#### **Nevhodné nádobí**

- Dřevěný příbor a nádobí.
- Choulostivé dekorované sklenice, umělecké řemeslné nádobí a antikvární prvky. Jejich dekorace nejsou odolné.
- Části syntetického materiálu, které nejsou odolné vůči teplotě.
- Měděné a cínové nádobí.
- Nádobí znečištěné od popela, vosku, maziva nebo inkoustu.

Dekorace na skle, hliníkové a stříbrné kusy mohou mít během mytí tendenci změnit barvu a vyblednout. Také některé druhy skla (např. křišťálové předměty) se mohou po mnoha mytích stát matnými.

#### **Poškození skla a nádobí**

Příčiny:

- Druh skla a postup výroby skla.
- Chemické složení mycího prostředku.
- Teplota vody oplachovacího programu.

Rada:

- Používejte pouze sklenice a porcelán, které jsou výrobcem zaručeny jako vhodné pro mytí v myčce nádobí.
- Používejte jemný mycí prostředek, vhodný pro tento druh nádobí.
- Po ukončení programu vyjměte sklenice a příbory co nejdříve.

.



# Spuštění a používání

## Spuštění myčky

1. Otočte vodovodním kohoutkem na otevřeno.
2. Stiskněte tlačítko zapnout/vypnout – ON/OFF , všechny kontrolky na ovládacím panelu se na několik sekund rozsvítí.
3. Otevřete dvířka a vsypte vhodné množství detergentu (viz níže).
4. Naložte mřížku (viz *Ložné mřížky*) a zavřete dvířka.
5. Zvolte cyklus mytí podle typu nádobí a úrovně jeho znečištění (viz *Tabulka pracích cyklů*) tisknutím tlačítka P.
6. Vyberte volbu mytí \* (viz *připojené informace*).
7. Stiskem tlačítka START zahájte cyklus; dlouhé pípnutí signalizuje spuštění mycího cyklu; jméno zvoleného cyklu se zobrazí spolu se zbývajícím časem do konce cyklu.
8. Dvě krátká pípnutí a jedno dlouhé oznámí konec mycího cyklu a na displeji se objeví text cyklus ukončen „CYCLE END“. Vypněte zařízení stiskem tlačítka zapnutí / vypnutí ON/OFF, uzavřete ventil vody a vytáhněte zástrčku zařízení z elektrické zásuvky.
9. Počkejte několik minut, a pak teprve odeberte nádobí, abyste tak zabránili popáleninám. Vyložte vsázku z mřížek počínaje nižšími úrovněmi.

**▲ Automatický mycí cyklus \***: tento model pračky je vybaven speciálním senzorem, který lze použít k vyhodnocení úrovně znečištění a automaticky podle toho volit nejúčinnější a nejúspornější mycí cyklus.

Trvání automatického mycího cyklu se může kvůli činnosti tohoto senzoru tedy lišit.

**▲** Je-li nádobí pouze mírně znečištěné, nebo když bylo před umístěním do myčky opláchnuto, snižte podle toho množství detergentu.

## Úprava mycího cyklu, který už běží

Pokud dojde při úkonech volby mycího cyklu k chybě, je možné, pokud cyklus teprve začal, cyklus změnit, vypněte stroj stiskem a podržením tlačítka ON/OFF/Reset (zapnout/vypnout/reset). Opět jej zapněte pomocí stejného tlačítka a zvolte žádoucí cyklus mytí a příslušné volby.

## Přidání dalšího nádobí

Stiskněte tlačítko Start/Pauza (odpovídají kontrolky se rozblíkají). Otevřete dvířka a dbejte, abyste se vyhnuli unikající páře, a umístěte nádobí dovnitř zařízení. Stiskněte tlačítko Start/Pauza (trvalé rozsvícení kontrolky): cyklus se spustí od bodu, v němž byl přerušen.

## Náhodné přerušení

Jsou-li během mycího cyklu otevřena dvířka nebo dojde-li k výpadku proudu, cyklus se zastaví. Opět se spustí od bodu, v němž byl přerušen, jakmile se dvířka zavřou nebo jakmile se obnoví dodávka proudu.

## Dávkování mycího prostředku

Dobrý výsledek mytí závisí také na správném dávkování mycího prostředku, přičemž platí, že při překročení doporučeného množství nedojde ke zvýšení účinnosti mytí, ale pouze k vyššímu znečištění životního prostředí.

V závislosti na stupni znečištění lze dávkování přizpůsobit konkrétnímu případu použitím práškového nebo tekutého mycího prostředku.

V případě běžného znečištění se obvykle používá přibližně 35 g práškového mycího prostředku nebo 35 ml tekutého mycího prostředku. V případě použití tablet stačí jedna.

Když je nádobí málo znečištěné nebo když bylo předem opláchnuto pod vodou, výrazně snižte množství mycího prostředku.

Pro dosažení dobrých výsledků mytí dodržujte pokyny uvedené na obalu mycího prostředku.

V případě dalších otázek vám doporučujeme obrátit se na konzultační kanceláře výrobců mycích prostředků.

Pro otevření nádobky na mycí prostředek aktivujte otevírací mechanismus „A“.

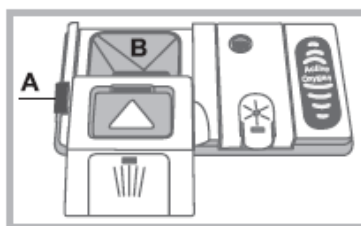

## Množství mycího prostředku určené pro předběžné mytí musí být aplikováno přímo do mycího prostoru.

1. Dávkování mycího prostředku provádějte podle Tabulky programů, aby bylo zajištěno použití jeho správného množství. Ve vaničce **B** je vyznačena úroveň odpovídající maximálnímu množství tekutého nebo práškového mycího prostředku, které lze použít pro každý cyklus.

2. Odstraňte zbytky mycího prostředku z okrajů nádobky a zavřete kryt až po zacvaknutí.

3. Zavřete víko nádobky na mycí prostředek jeho zatlačením nahoru, až po správné zasunutí do zavíracího mechanismu. Nádobka na mycí prostředek se otevře automaticky ve vhodném okamžiku v závislosti na zvoleném programu. Při použití kombinovaných mycích prostředků se doporučuje použít volitelnou funkci TABS, která přizpůsobí mycí program tak, aby bylo vždy dosaženo nejlepšího výsledku mytí a co nejlepšího možného sušení.

**Používejte výhradně mycí prostředky pro myčky nádobí.**

**NEPOUŽÍVEJTE mycí prostředky pro mytí v rukou.**

**Nadměrné použití mycích prostředků může způsobit přítomnost pěny na konci cyklu.**







**Použití tablet se doporučuje pouze u modelů, které mají k dispozici volitelnou funkci MULTIFUNKČNÍ TABLETY.**

**Účinnějšího mytí a sušení je možné dosáhnout s použitím mycího prášku, tekutého leštidla a soli.**

# Mycí cykly

Data byla měřena v laboratorních podmínkách podle evropského standardu EN 50242.

 Počet a typ mycích cyklů a jejich volba se může měnit podle modelu myčky.

Mycí cyklus	Sušení	Možnosti	Odhadovaná doba mytí	Spotřeba vody (l/mycí cyklus)	Spotřeba energie (KWh/mycí cyklus)
1. Eko mytí	Ano	Odložený start - Tablety	03:10	11	1,04
2. Intenzivní mytí aut. 	Ano	Odložený start- Tablety – Extra sušení – Zkrácený čas – Zone Wash	02:30	16,5	1,65
3. Běžné mytí aut. 	Ano	Odložený start- Tablety – Extra sušení – Zkrácený čas – Zone Wash	02:00	16,0	1,35
4. Automatické mytí Fast 	Ne	Odložený start - Tablety	01:00	11,5	1,10
5. Jemné mytí 	Ano	Odložený start – Tablety – Extra sušení	01:30	12	1,15
6. Express 	Ne	Odložený start - Tablety	00:40	9	0,95
7. Máčení 	Ne	Odložený start	00:10	4,0	0,01
8. Poloviční náplň 	Ne	Odložený start	01:20	12	1,10

## Doporučení

- ECO Prací cyklus je standardní cyklus, ke kterému se vztahují údaje na energetickém štítku. Může být použit k mytí nádobí s normálním stupeň znečištění a je nejefektivnější cyklus z hlediska spotřeby energie a vody pro tento typ nádobí. 29 g / ml + 6 g / ml \*\* - 1 Tableta (\*\* Množství pre-pracího prostředku)
- Silně znečištěné nádobí a pánve (nelze použít pro citlivé materiály). 35 g / ml - 1 Tableta
- Normálně zašpiněné pánve a nádobí. 29 g / ml + 6 g / ml \*\* - 1 Tableta
- Omezené množství běžného nádobí (ideální pro 4 sady nádobí) 25 g / ml - 1 Tableta
- Cyklus pro materiály citlivé na vysokou teplotu 35 g / ml - 1 Tableta
- Rychlý cyklus má být použit pro lehce špinavé nádobí (ideální pro 2 sady nádobí) 25 g / ml - 1 Tableta
- Předběžné mytí, kdy se očekává doplnění náplně po dalším jídle. Bez mycího prostředku.
- Ideální pro menší množství nádobí s normálním stupněm znečištění. 25 g / ml - 1 Tableta

Spotřeba v pohotovostním režimu: ponechání v zapnutém stavu spotřeba:5 W Spotřeba v režimu Vypnuto: 0,5 W.

# Speciální programy a volitelné funkce

---

## Poznámky:

Nejlépeších výsledků s programy „Rychlé mytí“ a „Express 30“ je možné dosáhnout, když bude dle možností dodržen počet uvedených souprav.

\* Program Eko mytí pracuje za dodržení normy EN-50242, vyznačuje se delší dobou trvání vzhledem k ostatním programům, představuje však nejnižší spotřebu energie a nejvyšší ohled na životní prostředí. Poznámka pro zkušební laboratoře: Pro informace o zkušebních podmínkách srovnávací zkoušky EN napište na adresu:

[ASSISTENZA\\_EN\\_LVS@indesitcompany.com](mailto:ASSISTENZA_EN_LVS@indesitcompany.com)

## Možnosti mytí

Když některá možnost není kompatibilní se zvoleným programem (viz tabulka programů), příslušná LED třikrát rychle zabliká a bude slyšet akustické signály.



## Odložený start

Zahájení programu může být odloženo o 1 až 12 hodin:

1. Stiskněte tlačítko ODLOŽENÝ START: na displeji se zobrazí příslušný symbol; při každém dalším stisknutí bude zvýšena zvolená doba (1h, 2h apod. až po max. 12h) odložení startu.

2. Zvolte program a zavřete dvířka; dojde k zahájení odečítání.

3. Po uplynutí uvedené doby dojde k zhasnutí kontrolky a k zahájení programu.

Za účelem změny odložení a volby kratší doby stiskněte tlačítko ODLOŽENÝ START. Je možné jej zrušit opakovaným stisknutím tlačítka, dokud nezhasne kontrolka zvoleného odložení. Program bude zahájen po zavření dvířek.

# Leštidlo a regenerační sůl

Používejte pouze specifické mycí prostředky pro myčky nádobí.

Nepoužívejte kuchyňskou ani průmyslovou sůl ani mycí prostředky pro mytí v rukou. Dodržujte pokyny uvedené na obalu.

Používáte-li multifunkční produkt, není třeba přidávat leštidlo, avšak doporučuje se přidat sůl, zejména v případě, že je voda tvrdá nebo velmi tvrdá (dodržujte pokyny uvedené na obalu).

Když se nepřidá sůl ani leštidlo, je zcela zřejmé, že kontrolky CHYBĚJÍCÍ SŮL\* a CHYBĚJÍCÍ LEŠTIDLO\* zůstanou i nadále rozsvícené.

## Dávkování leštidla

Leštidlo usnadňuje sušení nádobí tím, že voda klouže z povrchu, a proto na nádobí nezůstávají zbytky ani skvrny. Nádržka na leštidlo se plní:

• Když se na panelu rozsvítí kontrolka CHYBĚJÍCÍ LEŠTIDLO\*, je k dispozici ještě rezerva leštidla pro 1-2 cykly;

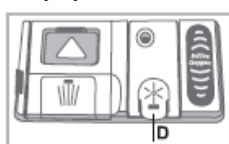

Otevřete nádobku „D“ stisknutím a nadzvednutím jazyčku na víku;

2. Opatrně naplňte nádržku na leštidlo až po označení maximálního otevření a zabraňte přitom jeho úniku. Dojde-li k tomu, očistěte jej suchým hadrem.

3. Zavřete víko až po cvaknutí.

**NIKDY neaplikujte leštidlo přímo dovnitř mycího prostoru. Nastavte dávku leštidla**

V případě, že nejste spokojeni s výsledkem sušení, je možné provést nastavení množství leštidla. Zapněte a vypněte myčku tlačítkem ZAPNOUT/VYPNOUT. Třikrát stiskněte tlačítko P. Zapněte zařízení tlačítkem ZAPNOUT/VYPNOUT; na displeji se zobrazí nastavená úroveň (nastavení leštidla z výrobního závodu odpovídá úrovni 2).

Zvolte úroveň dávkování leštidla prostřednictvím tlačítka programu P.

**Uložte provedené nastavení stisknutím tlačítka ZAPNOUT/ VYPNOUT.**

Úroveň leštidla může být nastavena na NULU; v takovém případě dávkování leštidla nebude prováděno a v případě použití veškerého leštidla nedojde ani k rozsvícení kontrolky chybějícího leštidla.

Je možné nastavit až do max. 4 základních úrovní v závislosti na modelu myčky.

• Pokud jsou na nádobí bílé zbytky, nastavte nízké hodnoty (1-2).

• Pokud jsou na nádobí kapky vody nebo skvrny vodního kamene, nastavte vysoké hodnoty (3-4).

## Nastavení dekalifikátoru podle tvrdosti vody

Každá myčka je vybavena zařízením na změkčení vody, které s použitím regenerační soli, specifické pro myčky, dodává vodu pro mytí nádobí, která je zbařena vodního kamene.

Tato myčka umožňuje regulaci, která snižuje znečišťování a

optimalizuje výkon mytí v závislosti na tvrdosti vody. Údaje lze zjistit u organizace zabývající se dodávkou pitné vody. Zapněte a vypněte myčku tlačítkem ZAPNOUT/VYPNOUT. Držte stisknuto tlačítko P na několik sekund, až do akustického signálu. Zapněte myčku tlačítkem ZAPNOUT/VYPNOUT; na displeji se zobrazí nastavená úroveň (dekalifikátor je výrobního závodu nastaven na úroveň 3).

Nastavte dekalifikátor podle tvrdosti vody prostřednictvím tlačítka P, (1-2-3-4-5\* viz tabulka tvrdosti vody), až do max. 5 úrovní.

**Uložte provedené nastavení stisknutím tlačítka ZAPNOUT/ VYPNOUT.** Při použití multifunkčních tablet v každém případě naplňte nádobku na sůl.

Tabulka tvrdosti vody				Průměrná autonomie** nádržky na sůl
úroveň	°dH	°fH	mmol/l	měsíce
1	0 - 6	0 - 10	0 - 1	7 měsíce
2	6 - 11	11 - 20	1,1 - 2	5 měsíce
3	12 - 17	21 - 30	2,1 - 3	3 měsíce
4	17 - 34	31 - 60	3,1 - 6	2 měsíce
5*	34 - 50	61 - 90	6,1 - 9	2/3 týdnů

Od 0°f do 10°f se doporučuje nepoužívat sůl. \* při nastavení 5 může dojít k prodloužení doby. \*\* při 1 mycím cyklu denně

(°dH = tvrdost vody v německých stupních - °fH = tvrdost vody ve francouzských stupních - mmol/l = milimol/litr)

## Dávkování regenerační soli

K dosažení dobrých výsledků mytí je nezbytné kontrolovat stav soli v nádržce tak, aby nádržka nikdy nezůstala prázdná. Regenerační sůl odstraňuje vodní kámen z vody a tím zabraňuje vytváření nánosů na nádobí.

Zásobník soli se nachází ve spodní části myčky nádobí (viz Popis) a je třeba jej naplnit:

- Když při kontrole uzávěru nádržky na sůl není vidět zelený plovák\*;
- když na ovládacím panelu bliká kontrolka CHYBĚJÍCÍ SŮL\*;

1. Vytahněte spodní koš a odšroubujte uzávěr nádržky jeho otáčením proti směru hodinových ručiček.

2. Pouze při prvním použití: naplňte nádržku vodou až po



okraj. 3. Umístěte trychtýř\* (viz obrázek) a naplňte nádržku na sůl až po okraj (přibližně 1 kg); vytečení malého množství vody je zcela běžným jevem.

4. Odložte trychtýř\*, odstraňte zbytky soli z hrda; před zašroubováním uzávěru jej opláchněte pod tekoucí vodou, umístěte jej přitom hlavou dolů a nechte odtéci vodu ze čtyř zářezů umístěných do hvězdy, nacházejících se ve spodní části uzávěru. (uzávěr se zeleným plovákem\*)

**Doporučuje se provést tento úkon při každém doplňování soli.**

Dobře dotáhněte uzávěr, aby se do nádobky na sůl během mytí nedostal mycí prostředek (mohlo by tak dojít k trvalému poškození dekalifikátoru).

V případě potřeby naplňte sůl ještě před mycím cyklem, aby došlo k odstranění solného roztoku, který vytekl z nádržky na sůl.

# Péče a údržba

## Odpojení vody a elektrického napájení

- Po každém mycím cyklu zavřete vodovodní kohoutek, abyste zabránili únikům.
- Zařízení vždy odpojte ze zásuvky, když jej čistíte a provádíte údržbařské práce.

## Čištění myčky

- Vnější povrch stroje a ovládací panel lze čistit pomocí neabrazivního hadru nasáklého vodou. Nepoužívejte rozpouštědel nebo abrazivních přípravků.
- Jakékoliv skvrny uvnitř zařízení lze odstranit do vody s trochou octa namočeným hadrem

## Zabránění nepříjemnému zápachu

- Dvířka zařízení vždy nechávejte pootevřená, abyste zabránili zachycování tvořící se vlhkosti uvnitř zařízení.
- Čistěte pravidelně těsnění kolem dvířek a dávkovačů detergentu pomocí mokré houby. To zabrání, aby se na těsněních chytalo jídlo, které by za tím mohly způsobit tvorbu nepříjemných pachů.

## Čištění ostříkovacích ramínek

Zbytky jídla mohou zatvrdnout na ostříkovacích ramíncích a ucpat díry používané k ostříku vodou. Doporučuje se proto ramínka čas od času kontrolovat a čistit malým nikoliv kovovým kartáčkem.

Obě ostříkovací ramínka lze odmontovat.

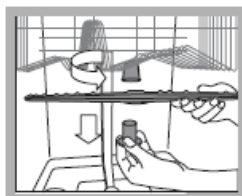

K odmontování horního ostříkovacího ramínka otáčejte úchytným kroužkem proti směru hodinek. Horní ostříkovací ramínko by se mělo vyměnit otvory směřujícími nahoru.



Dolní ostříkovací ramínko lze odmontovat zatlačením na postranní destičky a vytažením nahoru.

## Čištění vstupního filtru vody\*

Pokud jsou hadice vody nové nebo nebyly ještě používány po dlouhou dobu, nechte vodu natéct, abyste ověřili, že je čistá a bez nečistot, než provedete potřebná propojení. Nepřístupí-li se k tomuto opatření, může se vstup vody ucpat a poškodit myčku.

 Pravidelně čistěte filtr vstupu vody na výstupu z kohoutku.

- Zavřete vodovodní kohoutek.
- Odšroubujte koncovku vstupní hadice vody, odeberte filtr a pečlivě jej vyčistěte pod tekoucí vodou.
- Vraťte filtr a našroubujte hadici zpět na místo.

## Čištění filtrů

Sestava filtrů sestává ze tří filtrů, které odstraňují zbytky jídla z mycí vody a pak vodu necirkulují. Měly by se čistit, pokud chcete při každém mytí dosahovat nejlepších výsledků.

 Filtry čistěte pravidelně.

 Myčka by se neměla používat bez filtrů a nebo když filtry propouští.

- Po několika mytích zkontrolujte sestavu filtrů a je-li to nezbytné, důkladně je pročistěte pod tekoucí vodou za použití nikoliv kovového kartáčku a postupujte podle instrukcí níže:
  1. Otočte válcovým filtrem C proti směru hodinových ručiček a vytáhněte jej (obr. 1).
  2. Odeberte nádobku filtru B vyvinutím lehkého tlaku na postranní klapky (obr. 2).
  3. Vysuňte nerezový talíř filtru (obr. 3).
  4. Prohlédněte zachycené a odstraňte zbytky jídla. NIKDY NEODSTRAŇUJTE ochranný kryt mycího čerpadla (černý detail) (obr. 4).

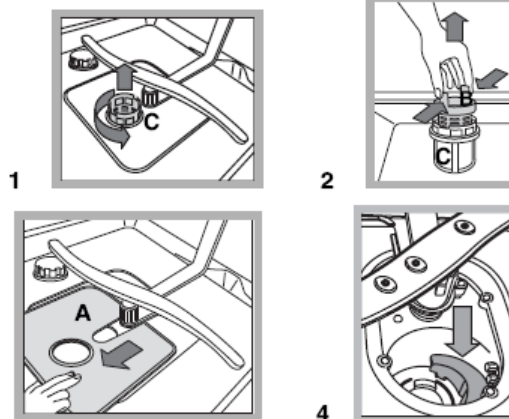

Po vyčištění filtrů vezměte sestavu filtrů a správně ji upevněte na původní místo; to je nezbytné, aby se udržel účinný provoz myčky.

## Ponechání stroje mimo provoz po dlouhou dobu

- Odpojte zařízení od elektrického napájení a uzavřete vodovodní kohoutek.
- Ponechte dvířka zařízení pootevřená.
- Když se vrátíte, proveďte mycí cyklus s prázdnou myčkou.

\* Je k dispozici jen u zvolených modelů.

# Poruchy a způsob jejich odstranění

Kdykoliv zařízení přestane pracovat, zkontrolujte možné řešení z následujícího seznamu, než zavoláte Podporu.

Problém:	Možná příčina / Řešení
<b>Myčka se nespouští.</b>	<ul style="list-style-type: none"> <li>• Zástrčka nebyla řádně zastrčena do elektrické zásuvky nebo v domě nejde proud.</li> <li>• Dvířka myčky nejsou řádně zavřená.</li> <li>• Byl naprogramován opožděný start (<i>viz Spuštění a používání</i>).</li> </ul>
<b>Není možné zavřít dvířka</b>	<ul style="list-style-type: none"> <li>• Došlo k zamknutí zámku, energeticky zatlačte dvířka, dokud neuslyšíte cvaknutí.</li> </ul>
<b>Z myčky nevytéká žádná voda.</b>	<ul style="list-style-type: none"> <li>• Mycí cyklus ještě nebyl dokončen.</li> <li>• Vstupní hadice vody se zahnila (<i>viz Instalace</i>).</li> <li>• Je ucpaný odtokový kanál.</li> <li>• Filtr je zanesený zbytky jídla.</li> </ul>
<b>Myčka vydává přílišný hluk.</b>	<ul style="list-style-type: none"> <li>• Nádobí klepe jedno o druhé nebo o ostříkovací ramínka.</li> <li>• Vytvořilo se nadměrné množství pěny: detergent nebyl správně odměřen nebo není vhodný k použití v myčce (<i>viz Spuštění a používání</i>).</li> </ul>
<b>Nádobí a sklenice jsou pokryté bílým filmem či vápenitými usazeninami.</b>	<ul style="list-style-type: none"> <li>• Hladina rafinované soli je nízká nebo nastavené dávkování není vhodné k tvrdosti vody (<i>viz Přípravek k oplachování a sůl</i>).</li> <li>• Kryt dávkovače soli není řádně uzavřen.</li> <li>• Přípravek k oplachování se už spotřeboval nebo je dávkování příliš nízké.</li> <li>• Nádobí je zhotoveno z nepřilnavého materiálu.</li> </ul>
<b>Nádobí a sklenice jsou čmouhaté nebo mají modravý nádech.</b>	<ul style="list-style-type: none"> <li>• Dávkování přípravku k oplachování je příliš vysoké.</li> </ul>
<b>Keramické nádobí nebylo řádně osušeno.</b>	<ul style="list-style-type: none"> <li>• Byl zvolen program mycího cyklu bez sušení.</li> <li>• Přípravek k oplachování už byl spotřebován nebo je dávkování příliš nízké (<i>viz Přípravek k oplachování a sůl</i>).</li> <li>• Nastavení dávkování přípravku k oplachování není dostatečně vysoké.</li> </ul>
<b>Nádobí není čisté</b>	<ul style="list-style-type: none"> <li>• Mřížky jsou příliš naloženy (<i>viz Ložné mřížky</i>).</li> <li>• Nádobí nebylo dobře rozmístěno.</li> <li>• Ostříkovací ramínka se nemohou volně pohybovat.</li> <li>• Mycí cyklus je příliš jemný (<i>viz Mycí cykly</i>).</li> <li>• Vytvořilo se nadměrné množství pěny: detergent nebyl správně odměřen nebo není vhodný k použití v myčce (<i>viz Spuštění a používání</i>).</li> <li>• Víko na oddíl přípravku k oplachování nebylo správně zavřeno.</li> <li>• Filtr je špinavý nebo ucpaný (<i>viz Péče a údržba</i>).</li> <li>• Hladina rafinované soli je nízká (<i>viz Přípravek k oplachování a sůl</i>).</li> </ul>
<b>Myčka nedostává žádnou vodu / Alarm uzavření kohoutku.</b> (vydalo to několik krátkých pípnutí)  (Kontrolka ON/OFF bliká a na displeji se objeví číslo 6).	<ul style="list-style-type: none"> <li>• Ve vodovodním řadu není voda.</li> <li>• Přívodní hadice vody je ohnutá (<i>viz Instalace</i>).</li> <li>• Otevřete kohoutek a zařízení po několika minutách začne pracovat.</li> <li>• Vypněte stroj pomocí tlačítka ON/OFF, otevřete kohoutek a stroj opět zapněte po několika sekundách stiskem stejného tlačítka. Stroj znovu naprogramujte a spusťte mycí cyklus.</li> </ul>
<b>Alarm závady solenoidového ventilu napuštění vody</b> (Bliká kontrolka ON/OFF a na displeji se objeví číslo 2).	<ul style="list-style-type: none"> <li>• Vypněte zařízení stiskem tlačítka ON/OFF a opět jej zapněte po asi jedné minutě. Pokud alarm přetrvává, zavřete vodovodní kohoutek, abyste se vyhnuli nebezpečí vytopení, vytáhněte zástrčku ze zásuvky a kontaktujte Podporu.</li> </ul>
<b>Alarm vstupní hadice vody / Zacpaný vstupní filtr vody.</b> (Bliká kontrolka ON/OFF a na displeji se objeví číslo 7).	<ul style="list-style-type: none"> <li>• Vypněte zařízení stiskem tlačítka ON/OFF. Zavřete vodovodní kohoutek k odstranění rizika vytopení a vytáhněte zástrčku z elektrické zásuvky. Ověřte, že vstupní filtr vody není ucpaný různými nečistotami. (<i>viz kapitola „Péče a údržba“</i>).</li> </ul>

# Servisní služba

---

## **Před přivoláním servisní služby:**

- Zkontrolujte, zda nejste schopni poruchu odstranit sami (viz Poruchy a způsob jejich odstranění).
- Znovu uveďte do chodu mycí program s cílem ověřit, zda byla porucha odstraněna.
- V případě negativního výsledku se obraťte na Autorizovanou servisní službu.

**Nikdy se neobracejte s žádostí o pomoc na neautorizované techniky.**

## **Při hlášení poruchy uveďte:**

- druh poruchy;
- model zařízení (Mod.);
- výrobní číslo (S/N).

Tyto informace jsou uvedeny na štítku s jmenovitými údaji, umístěném na zařízení.

Modrá linka: 810 800 023