

CS Česky

Návod k použití

MYČKA NÁDOBÍ - Obsah

Návod k použití, 1
Opatření a rady, 2-3
Servisní služba, 10
Informační list výrobku, 11
Instalace, 14-15
Popis zařízení, 16
Regenerační sůl a Leštidlo, 17
Plnění košů, 18-19
Mycí prostředek a použití myčky, 20
Programy, 21
Údržba a péče, 22
Poruchy a způsob jejich odstranění, 23

HU Magyar

Használati útmutató

MOSOGATÓGÉP - Tartalom

Használati útmutató, 1
Óvintézkedések és tanácsok, 3-4
Szerviz, 10
Termékismertető adatlap, 11
Üzembe helyezés, 24-25
Készülék-leírás, 26
Regeneráló só és fényesítőszer, 27
Berámolás a kosarakba, 28-29
Mosogatószer és a mosogatógép használata, 30
Programok, 31
Karbantartás és ápolás, 32
Hibaelhárítás, 33

SK Slovensky

Návod na použitie

UMÝVAČKA RIADU - Obsah

Návod na použitie, 1
Opatrenia a rady, 4-5
Servisná služba, 10
Opis výrobku, 12
Inštalácia, 34-35
Popis zariadenia, 36
Regeneračná soľ a Leštidlo, 37
Naplníte koše, 38-39
Umývací prostriedok a použitie umývačky, 40
Programy, 41
Údržba a starostlivosť, 42
Poruchy a spôsob ich odstránenia, 43

BG Български

Инструкция за експлоатация

СЪДОМИЯЛНА МАШИНА - Съдържание

Инструкция за експлоатация, 1
Предпазни мерки и съвети, 5-6-7
Сервизно обслужване, 10
Информационна листовка на уреда, 12
Инсталиране, 44-45
Описание на уреда, 46
Регенерираща сол и гланц, 47
Зареждане на кошниците, 48-49
Миещ препарат и експлоатация на съдомиялната машина, 50
Програми, 51
Поддръжка и грижи за машината, 52
Неизправности и начини за отстраняването им, 53

RS Српски

Упутство за употребу

МАШИНА ЗА СУДОВЕ - Садржај

Упутства за употребу, 1
Упосорења и савети, 7-8
Подршка, 10
Картица производа, 13
Постављање, 54-55
Опис апарата, 56
Регенеришућа со и средство за сјај, 57
Попуњавање корпи, 58-59
Детерџент и коришћење машине, 60
Програми, 61
Одржавање и чишћење, 62
Кварови и решења, 63

HR Hrvatski

Upute za uporabu

PERILICA POSUĐA - Pregled

Upute za uporabu, 1
Mjere predostrožnosti i savjeti, 8-9
Servisiranje, 10
List proizvođača, 13
Postavljanje, 65-66
Opis aparata, 67
Regenerirajuća sol i sredstvo za sjaj, 68
Stavljanje posuđa na police, 69-70
Deterđent i uporaba perilice posuđa, 71
Programi, 72
Održavanje i čišćenje, 73
Nepravilnosti i rješenja, 74

CS Opatření a rady

⚠ Zařízení bylo navrženo a vyrobeno v souladu s platnými mezinárodními bezpečnostními předpisy. Tato upozornění jsou uváděna z bezpečnostních důvodů a je třeba si je pozorně přečíst.

Je velmi důležité tento návod uschovat, aby jej bylo možné kdykoli dle potřeby konzultovat. V případě prodeje, darování nebo přestěhování zařízení se ujistěte, že návod zůstane uložen v jeho blízkosti.

Pozorně si přečtěte uvedené pokyny: Obsahují důležité informace o instalaci, použití a bezpečnosti.

Toto zařízení bylo navrženo pro použití v domácnosti nebo pro podobné aplikace, jako například:

- hospodářská stavení;
- použití zákazníky v hotelu, motelu nebo jiných prostředích rezidenčního typu;
- penziony typu „bed and breakfast“.

Po rozbalení zařízení zkontroluje, zda během přepravy nedošlo k jeho poškození. V případě, že je poškozeno, je nezapojujte a obraťte se na prodejce.

Základní bezpečnostní pokyny

- Tento elektrospotřebič mohou používat děti ve věku od 8 let a osoby se sníženými fyzickými, senzorickými nebo duševními schopnostmi nebo osoby bez zkušeností nebo potřebné znalosti, když jsou pod dozorem odpovědné osoby, případně poté, co jim byly poskytnuty pokyny týkající se bezpečného použití zařízení a pochopení souvisejících nebezpečí.
- Děti si nesmí hrát se zařízením.
- Čištění a údržbu zařízení musí provádět uživatel. Nesmí je provádět děti bez dozoru.
- Toto zařízení bylo navrženo výhradně pro neprofesionální použití v domácnosti.
- Zařízení musí být používáno na mytí nádobí v domácnosti podle pokynů uvedených v tomto návodu.
- Zařízení nesmí být nainstalováno venku, a to ani v případě, že by se jednalo o místo chráněné před nepřízní počasí, protože je velmi nebezpečné vystavit jej působení deště a bouří.
- Nedotýkejte se myčky nádobí bosýma

nohama.

- Nevytahujte zástrčku ze zásuvky elektrického rozvodu tahem za kabel, ale uchopením za zástrčku.
- Na konci každého cyklu a před provedením operací čištění a údržby je třeba zavřít kohoutek přívodu vody a odpojit zástrčku ze zásuvky elektrického rozvodu.
- Maximální počet jídelních souprav je uveden v technickém listu výrobku.
- Při výskytu poruchy se v žádném případě nepokoušejte o opravu vnitřních částí zařízení.
- Neopírejte se o otevřená dvířka a nesedejte si na ně: zařízení by se mohlo převrátit.
- Dvířka nesmí zůstat v otevřené poloze, protože by mohla představovat nebezpečí zakopnutí.
- Udržujte mycí prostředek a leštadlo mimo dosah dětí.
- Obaly nejsou hračky pro děti!
- Nože a nástroje s ostrými hroty musí být umístěny do košíku na příbory s hroty/ostřími obrácenými směrem dolů nebo do vodorovné polohy na sklopné držáky nebo na táč/do třetího koše u modelů, jejichž je součástí.

Likvidace

- Likvidace obalových materiálů: Při jejich odstraňování postupujte v souladu s místním předpisy a dbejte na možnou recyklaci.
- Evropská směrnice 2012/19/EU o odpadu tvořeném elektrickými a elektronickými zařízeními (RAEE) předpokládá, že elektrospotřebiče nesmí být likvidovány v rámci běžného pevného městského odpadu. Vyřazená zařízení musí být sešbírána zvláště za účelem zvýšení počtu recyklovaných a znovu použitých materiálů, ze kterých jsou složena, a za účelem zabránění možným ublížením na zdraví a škodám na životním prostředí. Symbolem je přeškrtnutý koš, který je uveden na všech výrobcích s cílem připomenout povinnost spojení se separovaným sběrem. Podrobnější informace týkající se správného způsobu vyřazení elektrospotřebičů z provozu mohou jejich držitelé získat tak, že se obrátí na navrženou veřejnou instituci nebo na prodejce.

Jak ušetřit a brát ohled na životní prostředí

Šetření vodou a energií

- Uvádějte myčku nádobí do chodu pouze tehdy, když je naplněna. Během čekání na naplnění zařízení zabraňte vzniku nepříjemného zápachu použitím cyklu Namáčení (*je-li součástí - viz Programy*).
- Zvolte program vhodný pro druh nádobí a stupeň znečištění; podívejte se do Tabulky programů:
 - pro běžně znečištěné nádobí použijte program Eko, který zaručuje nízkou spotřebu energie a vody.
 - při menším množství nádobí použijte volitelnou funkci Poloviční náplň (*je-li součástí - viz Speciální programy a Volitelné funkce*).
- V případě, že vaše smlouva na dodávku elektrické energie předpokládá používání časových pásem pro šetření elektrickou energií, provádějte mytí v časových pásmech se sníženou sazbou. Volitelná funkce Odložený start může napomoci organizaci mycích cyklů uvedeným způsobem (*je-li součástí - viz Speciální programy a Volitelné funkce*).

HU Óvintézkedések és tanácsok

⚠ A készüléket a nemzetközi biztonsági szabványoknak megfelelően tervezték és gyártották. A figyelmeztetések az ön biztonságát szolgálják, ezért kérjük, figyelmesen olvassa el.

Őrizze meg a kézikönyvet, hogy bármikor használhassa. A mosogatógép értékesítése, átadása és/vagy áthelyezése esetén biztosítsa, hogy a kézikönyv a készülékkel együtt maradjon.

Olvassa el figyelmesen az útmutatót: fontos információkat talál benne az üzembe helyezésről, a használatról és a biztonságról.

Ezt a készüléket háztartási használatra, illetve ahhoz hasonló alkalmazásokra tervezték, pl.:

- vidéki házak;
- szállodai, moteli és egyéb lakókörnyezetben lakó ügyfelek által való használat;
- bed and breakfast.

Csomagolja ki a készüléket, és ellenőrizze, hogy nem sérült-e meg a szállítás során. Amennyiben megsérült, ne kösse be, hanem forduljon a viszonteladóhoz.

Általános biztonság

- Ezt a készüléket a 8 éves kort betöltött gyermekek, valamint a testileg, érzékszervileg vagy szellemileg korlátozott, nem hozzáértő, illetve a terméket nem ismerő személyek csak egy felelős személy megfelelő felügyelet mellett, vagy a készülék biztonságos használatával kapcsolatos alapvető utasítások és a kapcsolódó veszélyek ismeretében használhatják.
- Vigyázzon, hogy a gyermekek ne játsszanak a készülékkel.
- A készülék tisztítását és karbantartását a felhasználónak kell elvégeznie. A tisztítási és karbantartási műveleteket gyermekek felügyelet nélkül nem végezhetik.
- A készüléket otthoni, nem üzemszerű használatra tervezték.
- A készüléket csak edények háztartási mosogatására, kizárólag az útmutatóban leírt utasítások szerint szabad használni.
- A készülék nem állítható föl a szabadban – még akkor sem, ha a hely védett – mert nagyon veszélyes kitenni esőnek és viharoknak.
- Ne érjen a mosogatógéphez mezítláb!
- A dugót ne a tápkábelnél, hanem a csatlakozódugónál fogva húzza ki az aljzatból!
- Minden ciklus végén vagy ha a készüléken tisztítást vagy karbantartást végez, mindig zárja el a vízcsapot, és húzza ki a dugót a konnektorból!
- A terítékek maximális számát a termékismertető adatlap tartalmazza.
- Meghibásodás esetén semmiképp ne próbálja megjavítani a belső szerkezeteket!
- Ne támaszkodjon és ne üljön a nyitott ajtóra, mivel a készülék felbillenhet!
- Ne hagyja nyitva az ajtót, mert a készülék felbillenhet!
- A mosogatószert és az öblítőszert tartsa távol a gyerekektől!
- A csomagolóanyag nem gyerekjáték!
- A késeket és a vágóeszközöket élükkel lefele kell behelyezni az evőeszköztartó kosárba, vagy vízszintesen a felső kosár billenőpolcaira vagy a tálcába/harmadik kosárba az ilyennel rendelkező modellek

esetén.

Ártalmatlanítás

- A csomagolóanyagok megsemmisítése: Tartsa be a helyi előírásokat, így a csomagolóanyagok újrahasznosíthatók!
- Az Európai Parlament és Tanács elektromos és elektronikus berendezések hulladékairól (WEEE) szóló 2012/19/EU irányelve előírja, hogy ezen hulladékok nem kezelhetők háztartási hulladékként. A forgalomból kivont berendezéseket, az azokat alkotó anyagok hatékonyabb visszanyerése, illetve újrahasznosítása, valamint az emberi egészség és a környezet védelme érdekében szelektíven kell gyűjteni! Az összes terméken megtalálható áthúzott szemetes szimbólum a szelektív gyűjtési kötelezettségre emlékeztet. A tulajdonosok, háztartási készülékük forgalomból történő helyes kivonásával kapcsolatban, további információért a megfelelő közszolgálatához, illetve a forgalmazóhoz is fordulhatnak.

Környezetvédelem

Takarítson meg vizet és energiát!

- A mosogatógépet csak tele indítsa el. Amíg arra vár, hogy megteljen a mosogatógép, a kellemetlen szagok keletkezését megelőzheti az Áztatás program lefuttatásával *(ha rendelkezésre áll - lásd Programok)*.
- A Programtáblázat alapján válasszon az edényeknek és szennyezettségük mértékének megfelelő programot:
 - normál szennyezettségű edényekhez használja a Gazdaságos programot, mely alacsony energiafogyasztást és vízfogyasztást biztosít!
 - kis mennyiségű mosandó esetén kapcsolja be a Fél adag opciót *(ha rendelkezésre áll lásd Különleges programok és opciók)*.
- Amennyiben az Ön áramszolgáltatói szerződése időszávokhoz köti a fogyasztói árat, mosson az alacsony tarifájú időszakban. Ebben az esetben a Késleltetett indítás opcióval beállíthatja a mosogatás kívánt idejét *(ha rendelkezésre áll lásd Különleges programok és opciók)*.

SK Opatrenia a rady

⚠ Zariadenie bolo navrhnuté a vyrobené v súlade s medzinárodnými bezpečnostnými normami. Tieto upozornenia sú uvádzané z bezpečnostných dôvodov a je potrebné si ich pozorne prečítať.

Je dôležité tento návod uschovať, kvôli prípadnému neskoršiemu nahliadnutiu. V prípade predaja, darovania alebo presťahovania zariadenia zabezpečte, aby návod zostal vždy jeho súčasťou.

Pozorne si prečítajte uvedené pokyny: Sú zdrojom dôležitých informácií, týkajúcich sa inštalácie, použitia a bezpečnosti.

Toto zariadenie bolo navrhnuté pre použitie v domácnosti alebo pre podobné aplikácie, ako napríklad:

- hospodárske príbytky;
- použitie zákazníkmi v hoteli, moteli alebo iných rezidenčných zariadeniach;
- penzióny typu „bed and breakfast“.

Po rozbalení zariadenia skontrolujte, či počas prepravy nedošlo k jeho poškodeniu. Ak je poškodené, nezapájajte ho a obráťte sa na predajcu.

Základné bezpečnostné pokyny

- Tento elektropotrebič smú používať deti vo veku do 8 rokov a osoby so zníženými fyzickými, zmyslovými alebo duševnými schopnosťami, alebo osoby bez skúseností alebo potrebných znalostí, len ak sú pod dozorom zodpovednej osoby, alebo ak boli poučení o bezpečnom použití zariadenia a ak pochopili súvisiace nebezpečenstvá.
- Deti sa so zariadením nesmú hrať.
- Čistenie a údržbu zariadenia musí vykonávať užívateľ. Túto činnosť nesmú vykonávať deti bez dozoru.
- Toto zariadenie bolo navrhnuté pre neprofesionálne použitie vo vnútri bytu/domu.
- Zariadenie musí byť používané na umývanie riadu v domácnosti, podľa pokynov uvedených v tomto návode.

- Zariadenie nesmie byť nainštalované v exteriéri, a to ani v prípade, keď sa jedná o chránený priestor, pretože jeho vystavenie dažďu alebo búrke je mimoriadne nebezpečné.
- Nedotýkajte sa umývačky riadu bosými nohami.
- Nevyťahujte zástrčku zo zásuvky elektrickej siete ťahaním za kábel, ale uchopením za zástrčku.
- Na konci každého cyklu pred čistením a údržbou je potrebné zatvoriť kohútik prívodu vody a odpojiť zástrčku zo zásuvky elektrického rozvodu.
- Maximálny počet jedálenských súprav je uvedený v technickom liste výrobku.
- V prípade poruchy sa v žiadnom prípade nepokúšajte zasahovať do vnútorných častí, v snahe o opravu.
- Neopierajte sa o otvorené dvierka a nesadajte si na ne: zariadenie by sa mohlo prevrátiť.
- Nenechávajte dvierka otvorené, pretože by ste mohli o ne zakopnúť.
- Udržujte umývací prostriedok a leštido mimo dosahu detí.
- Obaly nie sú hračky pre deti!
- Nože a náradie s ostrými hrotmi musia byť uložené do košíka na príbory hrotmi/ ostrím obráteným smerom dolu, alebo musia byť uložené do vodorovnej polohy na sklopné držiaky alebo na podnos/do tretieho koša, ak je súčasťou daného modelu.

Likvidácia

- Likvidácia obalových materiálov: Obaly zlikvidujte v súlade s miestnymi predpismi kvôli umožneniu ich recyklácie.
- Európska smernica 2012/19/EU o odpade z elektrických a elektronických zariadení (OEEZ) predpisuje, že elektrospotrebiče nesmú byť zlikvidované v rámci bežného tuhého komunálneho odpadu. Vyraďenie zariadenia musia byť zozbierané separovane kvôli optimalizácii stupňa opätovného použitia a recyklácie materiálov, z ktorých sú vyrobené, a kvôli zamedzeniu možných škôd na zdraví a na životnom prostredí. Symbol preškrtnutého koša, uvedený na

všetkých takýchto výrobkoch, upozorňuje na povinnosti spojené so separovaným zberom.

Podrobnejšie informácie, týkajúce sa správneho spôsobu vyradenia elektrospotrebičov z prevádzky, môžu ich držitelia získať od poverenej verejnej inštitúcie alebo od predajcu.

Ako ušetriť a brať ohľad na životné prostredie

Šetrenie vodou a energiou

- Používajte umývačku riadu len vtedy, keď je naplnená. Počas čakania na naplnenie zariadenia zabráňte vzniku nepríjemného zápachu spustením cyklu Namáčania *(ak je súčasťou - vid' Programy)*.
- Zvoľte program vhodný pre druh riadu a stupeň znečistenia podľa Tabuľky programov:
 - pre bežné znečistenie riadu použite program Eko, ktorý zaručuje nízku spotrebu energie a vody.
 - pri menšom množstve riadu použite voliteľnú funkciu Polovičná náplň *(ak je súčasťou - vid' Špeciálne programy a Voliteľné funkcie)*.
- V prípade dodávky elektrickej energie v časových pásmach pre šetrenie elektrickou energiou, používajte umývačku v časových pásmach so zníženou sadzbou. Voliteľná funkcia Oneskorený štart vám umožní používať umývačku práve v tomto čase *(ak je súčasťou - vid' Špeciálne programy a Voliteľné funkcie)*.

BG Предпазни мерки и съвети

 Уредът е проектиран и конструиран в съответствие с международните норми за безопасност.

Тези предупреждения се дават от съображения за безопасност и трябва да бъдат прочетени внимателно.

Важно е да съхраните тази инструкция, за да можете да направите справка във всеки момент. В случай на продажба, претостъпване или преместване се уверете, че инструкцията придружава

уреда.

Прочетете внимателно инструкцията: в нея има важна информация за свързването на уреда, използването му и безопасността при работа.

Този уред е предназначен за домашна употреба или за подобни приложения, като:

- вили/селски къщи;
- оборудване за използване от клиентите на хотели, мотели и други жилищни сгради;
- къщи за гости.

Разопакувайте уреда и проверете дали не се е повредил по време на транспорта. Ако е повреден, не го свързвайте, а се обърнете към продавача.

Обща безопасност

- Този електродомакински уред може да се ползва от деца на минимум осемгодишна възраст и от лица с ограничени физически, сетивни или умствени способности или без опит или необходимите познания, ако бъдат под наблюдение или са получили инструкции относно безопасното използване на уреда или запознаването със свързаните с него опасности.
- Децата не трябва да си играят с уреда.
- Почистването и поддръжката на уреда трябва да се извършва от ползвателя. Не трябва да се извършва от деца без надзор.
- Уредът е предвиден за непрофесионална употреба в домашни условия на закрито.
- Уредът трябва да се използва за миене на съдове в домакинството и съгласно дадените в това ръководство указания.
- Машината в никакъв случай не трябва да се инсталира на открито, дори когато мястото е защитено с навес, тъй като излагането ѝ на дъжд и бури е много опасно.
- Не докосвайте миялната машина с боси крака.
- При изключване на щепсела от контакта не хващайте кабела, а дръпнете самия щепсел.
- С приключването на всеки цикъл и преди почистване или поддръжка трябва да затворите крана за водата и да изключите щепсела от контакта.
- Максималният брой съдове е посочен на информационната листовка на уреда.

- При повреда в никакъв случай не правете опити да поправите вътрешните механизми.
- Не се облягайте и не сядайте върху отворената врата: уредът би могъл да се преобърне.
- Вратата не трябва да се държи отворена, тъй като може да създаде опасност от спъване.
- Съхранявайте миещия препарат и гланца на място, недостъпно за деца.
- Опаковките не са детски играчки.
- Острите ножове и прибори трябва да бъдат поставяни в кошницата с върха/острието надолу, и хоризонтално на рамките или на таблата/третата кошница при моделите, в които са налични.

Изваждане от употреба

- Изхвърляне на амбалажния материал: придържайте се към местните норми, така опаковките ще могат да се използват повторно.
- Европейската директива 2012/19/ЕС за отпадъците от електрическо и електронно оборудване предвижда домакинските електроуреди да не се изхвърлят заедно с обичайните твърди градски отпадъци. Извадените от употреба уреди трябва да бъдат събирани отделно с цел да бъде увеличен дялът на подлежащите на повторна употреба и рециклиране материали, от които са направени, както и да бъдат избегнати евентуални вреди за човешкото здраве и околната среда. Символът зачеркнато кошче е поставен върху всички продукти, за да напомня за задължителното разделно събиране. За по-нататъшна информация относно правилното изваждане от употреба на домакинските електроуреди, притежателите им могат да се обърнат към съответния обществен отдел за услуги или към продавачите на тези уреди.

Икономии и опазване на околната среда

Икономия на вода и енергия

- Пускайте миялната машина само при пълен капацитет. Докато изчаквате да се напълни машината, може да предотвратите появата на неприятна миризма с цикъл „Накисване“ (където е наличен - виж Програми).
- Изберете програма, подходяща за вида

съдове и степента им на замърсеност, като направите справка с Таблица на програмите:

- за нормално замърсени съдове използвайте програмата „Еко“, която осигурява нисък разход на енергия и вода.

- ако зареждате с по-малко съдове, пуснете машината на опцията Половин зареждане *(където е налична - виж Специални програми и опции)*

- Ако вашият договор за снабдяване с електрическа енергия предвижда часови период с пестене на енергия, използвайте миялната машина в часовете с намалена тарифа. Опцията „Отложен старт“ може да подпомогне задаването на измиванията по тази система *(където е налична - виж Специални програми и опции)*.

RS

Мере предострожности и савети

⚠ Уређај је пројектован и направљен у складу са међународним сигурносним прописима. Ова упозорења су дата из сигурносних разлога и треба их пажљиво прочитати.

Ову књижицу важно је сачувати како бисте могли да је консултујете у сваком тренутку. У случају продаје, уступања или премештања, постарајте се да остане уз уређај.

Прочитајте пажљиво упутства: дају важне информације о постављању, употреби и сигурности.

Овај уређај је пројектован за кућну употребу или сличне примене, на пример:

- просторије које се користе као кухиња за раднике у радњама, канцеларијама и на другим радним местима;
- сеоске куће;
- употреба од стране клијената у хотелу, мотелу и другим срединама за становање;
- објекти који нуде ноћење с доручком.

Отпакујте уређај и проверите да није претрпео оштећења током транспорта. Ако је оштећен, не прикључујте га и позовите продавца.

Општа сигурност

- Овај електрични кућни уређај могу да користе деца која нису млађа од 8 година

и особе са смањеним физичким, чулним или менталним способностима, односно особе без искуства и познавања уређаја, само ако имају надзор или инструкции везане за безбедно коришћење уређаја и разумевање потенцијалних опасности.

- Деца не смеју да се играју уређајем.
- Деца не смеју да се играју са уређајем. Чишћење и одржавање уређаја мора да обавља корисник. Деца без надзора не смеју то да обављају.
- Уређај је пројектован за непрофесионалну употребу у кућним условима.
- Уређај треба да се користи за прање судова у кућној употреби и то могу радити само одрасле особе у складу са упутствима датим у овој књижици.
- Уређај не сме да се поставља на отворено, чак и ако је простор наткривен, јер је веома опасно остављати га изложеног киши и непогодама.
- Машину за прање судова не додирујте босим стопалима.
- Утикач не извлачите из утичнице повлачењем за кабл, него хватањем за утикач.
- Пре радњи чишћења и одржавања, неопходно је да затворите славину за воду и извучете утикач из утичнице.
- Максималан број стоних прибора је означен на картици производа.
- У случају квара, ни у ком случају не пристапајте унутрашњим механизмима у покушају поправке.
- Не ослањајте се и не седајте на отворена врата: уређај би се могао преврнути.
- Врата не смеју остати у отвореном положају јер могу представљати опасност од спотицања.
- Детерџент и средство за сјај држите ван домаћаја деце.
- Паковања нису играчке за децу.
- Ножеви и прибор са оштрим врховима треба да буду постављени у корпицу за прибор са врховима окренутим надоле или смештени у преграде горње корпе у хоризонталном положају.

Одлагање

- Одлагање амбалаже на отпад: придржавајте се локалних прописа, тако ће амбалажа моћи да се употреби поново.
- Европска уредба 2012/19/CE о отпаду електричних и електронских уређаја (RAEE), предвиђа да кућне уређаје не

треба одлагати у редовним токовима чврстог градског отпада. Овакве уређаје треба одвојено сакупити како би се повећала стопа корисног отпада и рециклаже материјала од којих су сачињени и спречило потенцијално нарушавање здравља људи и загађење животне средине. Такви производи носе ознаку прецртане корпе за отпатке која указује на обавезу посебног одлагања. За даље информације о правилном одлагању кућних уређаја власници могу да се обратe јавној служби предвиђеној за ове послове или продајцима.

Уштеда и очување животне средине

Уштеда воде и енергије

- Машину покретати само када је пуна. У чекању да се машина напуни, спречите непријатне мирисе помоћу циклуса Натапање (где је доступан – погледајте одељак „Програми“).
- Изаберите програм који одговара типу судова и степену запрљаности консултујући Табелу програма:
 - за нормално запрљане судове користите програм Еко, који осигурава ниску потрошњу енергије и воде.
 - ако је пуњење смањено, активирајте опцију Половично пуњење* (ако је доступно – погледајте одељак „Специјални програми и опције“).
- Ако ваш уговор о потрошњи електричне енергије предвиђа временске периоде потрошње енергије, прање обављајте у периоду када је струја јефтина. Опција Одложено покретање* може вам помоћи у организовању оваквог прања. (ако је доступна – погледајте одељак „Специјални програми и опције“).

HR

Мјере предострожности и савјети

 Овај апарат је осмишљен и произведен у складу с међународним сигурносним прописима. Упозорења која сlijеде дају се у сврху сигурности и потребно их је позорно прочитати.

Важно је сачувати ове упуте како би их могли проучити у сваком тренутку. У случају продаје, уступања или сељенја, проверите да

се налазе заједно с апаратом.

Паљљиво прочитајте упуте: оне садрже важне обавјести о постављању, употреби и сигурности.

Овај апарат је пројектиран за кућну употребу или за сличне примјене, на примјер:

- сеоске куће;
- коришћење од стране муштерија у хотелима, motelima и другим боравишним мјестима;
- ноћење с доручком.

Распакујте апарат и проверите да се у пријевозу није оштећено. Ако је оштећено, немојте га прикључивати и обратите се продавачу.

Сигурност опћенито

- Овај електрични кућански апарат могу користити деца у доби од најмање 8 година и особе са смањеним тјелесним, осјетљивим или умним способностима, односно без искуства или потребног знања под увјетом да су под строгим надзором одговорне особе или су упућени у сигурну употребу уређаја и разумију опасност у већи с њим.
- Деца се не смију играти с апаратом.
- Чишћење и одржавање апарата треба обављати корисник. То не смију обављати деца без надзора.
- Овај апарат намијенjen непрофесионалној употреби у кућанству.
- Овај апарат треба користити за прање посуђа у кућанству и то сlijедећи упуте наведене у овом приручнику.
- Овај се апарат не смије постављати на отвореном, чак ни ако се ради о наткривеном простору, јер је врло опасно изложити га киши и невремену.
- Немојте дирати перилу посуђа ако сте боси.
- Немојте извлачити утикач из утичне повлачењем кabela, него хватајући утикач.
- На крају сваког циклуса и прије чишћења и одржавања треба затворити slavину за воду и извући утикач из утичне.
- Максимални број комплекта посуђа се наводи на листу производа.
- У случају квара, ни у ком случају немојте дирати унутрашње механизме и покушавати сами вршити поправку.
- Немојте се насланјати нити сједати на отворена врата: апарат би се могао преврнути.

- Vrata se ne smije držati otvorena jer postoji opasnost da se zapne za njih.
- Držite deterdžent i sredstvo za sjaj izvan dohvata djece.
- Ambalaža nije igračka za djecu.
- Noževe i pribor s oštrim vrhovima treba staviti u košaricu za pribor s vrhovima/sječivima okrenutim prema dolje ili namjestiti u vodoravnom položaju na preklopne police, odnosno u pliticu/treću policu kod modela koji je imaju.

Način “Odgoda početka” može vam pomoći u organiziranju pranja u tom smislu (gdje postoji – vidi “Specijalni programi i načini pranja”).

Rashodovanje

- Rashodovanje ambalažnog materijala: pridržavajte se lokalnih propisa, tako će se ambalaža moći ponovno iskoristiti.
- Europska direktiva 2012/19/EZ o električnom i elektroničkom otpadu (RAEE) propisuje da se električne kućanske aparate ne smije odlagati zajedno s običnim krutim komunalnim otpadom. Rashodovane aparate potrebno je posebno skupljati u svrhu što uspješnijeg spašavanja i recikliranja materijala od kojih su oni sačinjeni te u svrhu sprječavanja moguće štete po ljudsko zdravlje i okoliš. Simbol prekriženog koša za smeće otisnut je na svim proizvodima da bi vas posjetio na obvezu odvojenog sakupljanja. Radi detaljnijih obavijesti o ispravnom rashodovanju kućanskih aparata imaoci se mogu obratiti nadležnoj javnoj službi ili preprodavačima.

Ušteda i poštivanje okoliša

Štednja vode i električne struje

- Pokrenite perilicu posuđa samo kad je puna. Dok se stroj ne napuni, ciklus “Namakanje” će vam pomoći u sprječavanju stvaranja neugodnih mirisa (gdje postoji – vidi “Programi”).
- Odaberite program pogodan vrsti posuđa i stupnju njegove zaprljanosti slijedeći upute iz Tablice programa:
 - za uobičajeno prljavo posuđe koristite program “Eko” koji jamči nisku potrošnju struje i vode;
 - ako je posuđa malo, pokrenite način “Polapunjenja” (gdje postoji – vidi “Specijalni programi i načini pranja”).
- Ako vaš ugovor o opskrbi električnom strujom predviđa dvotarifnu cijenu, obavljajte pranje u satima po nižoj cijeni.

CS Servisní služba

Před přivoláním servisní služby:

- Zkontrolujte, zda nejste schopni poruchu odstranit sami (viz Poruchy a způsob jejich odstranění).
- Znovu uveďte do chodu mycí program s cílem ověřit, zda byla porucha odstraněna.
- V případě negativního výsledku se obraťte na Autorizovanou servisní službu.

⚠ Nikdy se neobracejte s žádostí o pomoc na neautorizované techniky.

Při hlášení poruchy uveďte:

- druh poruchy;
- model zařízení (Mod.);
- výrobní číslo (S/N).

Tyto informace jsou uvedeny na štítku s jmenovitými údaji, umístěném na zařízení. (viz Popis zařízení).

HU Szerviz

Mielőtt a szervizhez fordul:

- Győződjön meg arról, hogy a rendellenességet nem tudja maga elhárítani (lásd Rendellenességek és elhárításuk)!
- Ellenőrizze a hiba elhárításának sikerességét a program újraindításával!
- Amennyiben nem sikerült elhárítani, forduljon a hivatalos szakszervizhez!

⚠ Soha ne forduljon nem hivatalos szerelőkhöz!

Közölje:

- a rendellenesség jellegét;
- a készülék modelljét (Mod.);
- a gyártási számot (S/N)!

Ezen információkat a készüléken elhelyezett adattáblán található (lásd Készülékírást).

SK Servisná služba

Skôr ako sa obrátite na Servisnú službu:

- Skontrolujte, či nie ste schopní poruchu odstrániť sami (vid' Poruchy a spôsob ich odstránenia).
- Opätovne uveďte do chodu umývací program, s cieľom overiť, či bola porucha odstránená.
- V prípade negatívneho výsledku sa obráťte na Servisnú službu alebo na autorizovaného technika;

⚠ Nikdy sa neobracajte so žiadosťou o pomoc na neautorizovaných technikov.

Pri hlášení poruchy uveďte:

- druh poruchy;
- model zariadenia (Mod.);
- výrobné číslo (S/N).

Tieto informácie sú uvedené na štítku s technickými údajmi, umiestnenom na zariadení. (vid' Popis zariadenia).

BG Помощ

Преди да се свържете с отдела за помощ:

- Проверете дали проблемът може да се разреши, като използвате насоките в "Отстраняване на неизправности" (виж "Отстраняване на неизправности").
- Рестартирайте програмата, за да проверите дали проблемът все още съществува.
- Ако проблема не е отстранен, свържете се с оторизиран сервиз за техническа помощ.

⚠ Никога не използвайте услугите на неупълномощени техници.

Подгответе следната информация:

- тип на повредата.
- модел на уреда (Mod.).
- сериен номер (S/N).

Можете да намерите тази информация на табелката с данни на уреда (виж "Описание на уреда").

RS Podrška

Пре него што позовете Подршку:

- Проверите да ли можете сами да разрешите проблем (види Кварови и решења).
- Покрените програм како бисте проверили да ли је неисправност отклоњена.
- У случају да је одговор негативан, обратите се ауторизованом сервису за техничку подршку.

⚠ Никада се не обраћајте неовлашћеним техничарима.

Објасните:

- врсту неисправности;
- модел апарата (Mod.);
- серијски број (S/N).

Ове информације налазе се на плочици са карактеристикама постављеној на уређају (види Опис уређаја).

HR Servisiranje

Prije pozivanja Servisne službe:

- provjerite možete li sami otkloniti nepravilnost u radu (vidi "Nepravilnosti i rješenja").
- Ponovno pokrenite program radi provjere je li smetnja otklonjena.
- Ako nije, pozovite ovlaštenu Tehničku službu servisiranja.

⚠ Nemojte se nikad obraćati neovlaštenim stručnjacima.

Priopćite:

- vrstu nepravilnosti;
- model stroja (Mod.);
- serijski broj (S/N).

Ti se podaci nalaze na natpisnoj pločici na aparatu (vidi "Opis aparata").

CS Informační list výrobku

Informační list výrobku	
Značka	INDESIT
Model	DSR 15B1
Kapacita počtu standardních sad nádobí (1)	10
Třída energetické účinnosti na stupnici A+++ (nejnižší spotřeba) až D (vysoká spotřeba)	A+
Roční spotřeba energie v kWh (2)	237
Spotřeba energie standardního mycího cyklu v kWh	0.83
Spotřeba energie ve vypnutém stavu ve W	0.5
Spotřeba energie v režimu ponechání v zapnutém stavu ve W	5.0
Roční spotřeba vody v litrech za rok (3)	2800
Třída účinnosti sušení na stupnici od G (minimální účinnost) až po A (maximální účinnost)	A
Délka programu při standardním mycím cyklu v minutách	180
Délka režimu ponechání v zapnutém stavu v minutách	12
Emise hluku v dB(A) re 1 pW	51
Vestavný spotřebič	Ne
<p>1) Informace uvedené na štítku a v informačním listu se vztahují na standardní mycí cyklus. Tento program je vhodný pro mytí běžně znečištěného nádobí. Jedná se o nejúčinnější program z hlediska kombinované spotřeby energie a vody. Standardní mycí cyklus koresponduje s cyklem Eco.</p> <p>2) Na základě 280 standardních mycích cyklů při použití studené vody a spotřeby v režimu nízké spotřeby energie. Skutečná spotřeba energie závisí na tom, jak je spotřebič používán.</p> <p>3) Na základě 280 standardních mycích cyklů. Skutečná spotřeba vody závisí na tom, jak je spotřebič používán.</p>	

HU Termékismertető adatlap

Termékismertető adatlap	
Márka	INDESIT
Típusazonosító	DSR 15B1
Előírt kapacitás szabványos terítékben kifejezve. (1)	10
Energiahatékonysági osztály A+++ (alacsony fogyasztás) osztálytól G (magas fogyasztás) osztályig.	A+
Éves energiafogyasztás kWh/év-ben kifejezve. (2)	237
A szabványos tisztítási ciklus energiafogyasztása kWh-ban.	0.83
Energiafogyasztás kikapcsolt üzemmódban W-ban.	0.5
Energiafogyasztás bekapcsolva hagyott üzemmódban W-ban.	5.0
Éves vízfogyasztás liter/évben kifejezve. (3)	2800
Szárítóhatékonysági osztály G osztálytól (alacsony hatékonyság) A osztályig (magas hatékonyság).	A
Programidő normál tisztítási ciklus esetén percben kifejezve.	180
A bekapcsolva hagyott üzemmód időtartama.	12
Zajkibocsátás dB(A)-ben kifejezve 1 pW hangteljesítményre vonatkoztatva.	51
Beépíthető modell.	Nem
<p>1) A címkén és az adatlapon található tájékoztatás a normál tisztítási ciklusra vonatkozik, amely program átlagosan szennyezett konyhai edények tisztítására alkalmas, valamint az energia- és a vízfogyasztás együttes figyelembevételére esetén ez a leghatékonyabb program. A normál tisztítási ciklus megfelel az Eco ciklusnak.</p> <p>2) 280 hideg víztöltésű, normál tisztítási cikluson és az alacsony villamosenergia-fogyasztású üzemmódokon alapul. A tényleges energiafogyasztás a készülék üzemeltetési módjától függ.</p> <p>3) 280 normál tisztítási cikluson alapul. A tényleges vízfogyasztás a készülék üzemeltetési módjától függ.</p>	

SK Opis výrobku

Opis výrobku	
Značka	INDESIT
Model	DSR 15B1
Kapacita počtu štandardných súprav riadu (1)	10
Trieda energetickej účinnosti na stupnici A+++ (najnižšia spotreba) až D (vysoká spotreba)	A+
Ročná spotreba energie v kWh (2)	237
Spotreba energie štandardného umývacieho cyklu v kWh	0.83
Spotreba energie vo vypnutom stave vo W	0.5
Spotreba energie v režime ponechania v zapnutom stave vo W	5.0
Ročná spotreba vody v litroch za rok (3)	2800
Trieda účinnosti sušenia na stupnici od G (minimálna účinnosť) až po A (maximálna účinnosť)	A
Dĺžka programu pri štandardnom umývacom cykle v minútach	180
Dĺžka režimu ponechania v zapnutom stave v minútach	12
Emisa hluku v dB(A) re 1 pW	51
Vstavaný spotrebič	Nie
1) Informácie uvedené na štítku a v informačnom liste sa vzťahujú na štandardný umývací cyklus. Tento program je vhodný na umývanie bežne znečisteného riadu. Jedná sa o najúčinnjší program z hľadiska kombinovanej spotreby energie a vody. Štandardný umývací cyklus korešponduje s cyklom Eco.	
2) Na základe 280 štandardných umývacích cyklov pri použití studenej vody a spotreby v režime nízkej spotreby energie. Skutočná spotreba energie závisí na tom, ako je spotrebič používaný.	
3) Na základe 280 štandardných umývacích cyklov. Skutočná spotreba vody závisí na tom, ako je spotrebič používaný.	

BG Продуктов фиш

Продуктов фиш	
Марка	INDESIT
Модел	DSR 15B1
Капацитет на стандартни комплекти за миене (1)	10
Енергиен клас от A+++ (ниска консумация) до D (висока консумация)	A+
Годишна консумация на енергия в kWh (2)	237
Консумация на енергия при стандартна програма на миене в kWh	0.83
Консумация на мощност при изключен режим в W	0.5
Консумация на мощност при включен режим в W	5.0
Годишна консумация на вода в литри (3)	2800
Клас на изсушаване от G (най-мокро) до A (най-сухо)	A
Продължителност в минути на стандартна програма за миене	180
Продължителност на включен режим в минути	12
Ниво на шум в dB(A) re 1 pW	51
Модел за вграждане	He
Забележки	
1) Информацията върху енергийния стикер и информационния фиш е на база на 280 стандартни цикъла на измиване. Програма е подходяща за нормално замърсени съдове и е най-ефективната като комбинация за потребление на електроенергия и вода. Стандартната програма на измиване отговаря на Еко програма.	
2) На база на 280 стандартни цикъла на измиване със студена вода и икономични програми. Реалната консумация на електроенергия зависи от начина на експлоатиране на уреда.	
3) На база на 280 стандартни цикъла на измиване. Реалната консумация на вода зависи от начина на експлоатиране на уреда.	

RS Картица производа

Картица производа	
Марка	INDESIT
Модел	DSR 15B1
Номинални капацитет у броју стандардних стоних прибора (1)	10
Класа енергетске ефикасности на скали од А+++ (мале потрошње) до Д (велике потрошње)	A+
Годишња потрошња енергије у kWh (2)	237
Енергетска потрошња стандардног циклуса прања у kWh	0.83
Потрошња снаге у угашеном режиму у W	0.5
Потрошња снаге у остављеном упаљеном режиму у W	5.0
Годишња потрошња воде у литрама (3)	2800
Класа ефикасности сушења на скали од Г (минимална ефикасност) до А (максимална ефикасност)	A
Трајање програма по стандардном циклусу прања у минутима	180
Трајање остављеног укљученог режима у минутима	12
Бука у dB(A) ре 1 pW	51
Уградни производ	Ne
<p>1) Информација на етикети и на картици односи се на стандардни програм прања, овај програм прилагођен је прању судова који су нормално заправољани и то је ефикаснији програм у смислу комбиноване потрошње енергије и воде. Стандардни циклус одговара циклусу ЕКО.</p> <p>2) Потрошња енергије заснована на 280 стандардних годишњих циклуса са пуњењем хладне воде и према потрошњама у угашеном режиму или остављеном упаљеном режиму по завршетку циклуса. Ефикасна потрошња зависи од начина употребе електричног кућног апарата.</p> <p>3) Засновано на 280 стандардних циклуса прања. Ефикасна потрошња зависи од начина употребе уређаја.</p>	

HR List proizvoda

List proizvoda	
Marka	INDESIT
Model	DSR 15B1
Nazivni kapacitet po standardnom broju kompleta posuđa (1)	10
Razred energetske učinkovitosti po ljestvici od A+++ (mala potrošnja) do D (velika potrošnja)	A+
Godišnja potrošnja električne energije u kWh (2)	237
Potrošnja električne energije standardnog ciklusa pranja, u kWh	0.83
Potrošnja snage u isključenom načinu, u W	0.5
Potrošnja snage u načinu "ostavljeno uključeno", u W	5.0
Godišnja potrošnja vode u l (3)	2800
Razred učinkovitosti sušenja po ljestvici od G (minimalna učinkovitost) do A (maksimalna učinkovitost)	A
Trajanje programa za standardni ciklus pranja, u minutama	180
Trajanje načina "ostavljeno uključeno", u minutama	12
Buka u dB(A) re 1 pW	51
Ugradni proizvod	Ne
<p>1) Informacije na naljepnici i na listu odnose se na standardni program pranja koji je pogodan za pranje posuđa normalnog stupnja zaprljanosti, a radi se o najučinkovitijem programu po pitanju potrošnje električne energije u kombinaciji s vodom. Standardni ciklus odgovara ciklusu EKO.</p> <p>2) Potrošnja električne energije se temelji na 280 standardnih ciklusa godišnje, s uzimanjem hladne vode te na potrošnji u isključenom načinu ili načinu "ostavljeno uključeno" nakon kraja ciklusa. Stvarna potrošnja ovisi o tome kako se električni kućanski aparat koristi.</p> <p>3) Temelji se na 280 standardnih ciklusa pranja. Stvarna potrošnja ovisi o načinu korištenja električnog kućanskog aparata.</p>	

Instalace

CS

⚠ Při stěhování udržujte zařízení ve svislé poloze; dle potřeby je můžete naklonit na zadní stranu.

Připojení k rozvodu vody

⚠ Přizpůsobení rozvodu vody pro instalaci musí být provedeno kvalifikovaným personálem.

Přívodní hadice a vypouštěcí hadice vody musí být nasměrovány směrem doprava nebo doleva s cílem umožnit co nejlepší instalaci.

Hadice nesmí být ohnuté nebo přitlačené myčkou.

Připojení hadice pro přívod vody

- Připojení se provádí k přípojce vody o velikosti 3/4" typu plyn se studenou nebo teplou vodou (max. 60 °C).
- Nechte vodu odtéct, dokud nebude průzračná.
- Řádně přišroubujte přívodní hadici a otevřete ventil.

⚠ V případě, že délka přívodní hadice nebude dostatečná, se obraťte na specializovanou prodejnu nebo na autorizovaného technika (viz *Servisní služba*).

⚠ Tlak v rozvodu vody se musí pohybovat v rozmezí hodnot uvedených v tabulce Technických údajů; v opačném případě by se mohlo stát, že myčka nebude fungovat správně.

⚠ Dbejte na to, aby hadice nebyla příliš ohnutá ani přiškrtnutá.

Připojení hadice vypouštění vody

Připojte vypouštěcí hadici do odpadového potrubí s minimálním průměrem 2 cm. (A)

Přípojka vypouštěcí hadice se musí nacházet ve výšce od 40 do 80 cm od podlahy nebo od plochy, na které je uložena myčka.

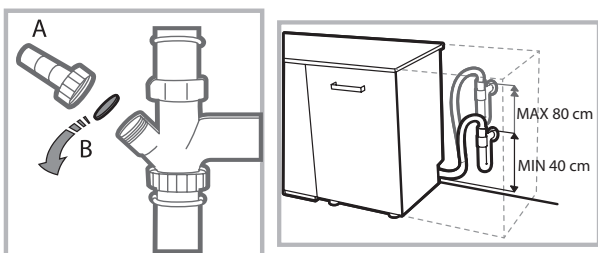

Před připojením vypouštěcí hadice k sifonu umývadla odstraňte plastový uzávěr (B).

Bezpečnostní opatření proti vytopení

Aby bylo zaručeno, že nedojde k vytopení, je myčka:

- vybavena systémem, který přeruší přívod vody v případě poruch nebo jejího úniku dovnitř myčky.

Některé modely jsou vybaveny také přidavným bezpečnostním zařízením **New Acqua Stop***, které zaručuje ochranu proti vytopení i v případě poškození přívodní hadice.



UPOZORNĚNÍ: NEBEZPEČNÉ NAPĚTÍ!

Přívodní hadice vody nesmí být v žádném případě přeřezána, protože obsahuje součásti pod napětím.

Připojení k elektrickému rozvodu

Před zasunutím zástrčky do zásuvky elektrického rozvodu se ujistěte, že:

- zásuvka je **uzemněna** a že vyhovuje normám;
- je zásuvka schopna snést maximální zátěž odpovídající jmenovitému příkonu zařízení, uvedenému na štítku se jmenovitými údaji, umístěným na vnitřní straně dvířek (viz *kapitola Popis myčky*);
- napájecí napětí odpovídá hodnotám uvedeným na štítku se jmenovitými údaji, umístěným na vnitřní straně dvířek;
- zásuvka je kompatibilní se zástrčkou zařízení. V opačném případě požádejte o výměnu zástrčky autorizovaného technika (viz *Servisní služba*), nepoužívejte prodlužovací šňůry ani rozvodky.

⚠ Po instalaci zařízení musí kabel elektrického napájení a zásuvka elektrického rozvodu zůstat snadno přístupné.

⚠ Kabel nesmí být ohnutý ani stlačený.

⚠ V případě poškození musí být napájecí kabel vyměněn výrobcem nebo jeho střediskem Servisní služby, aby se předešlo jakémukoli riziku. (Viz *Servisní služba*)

⚠ Firma neponese žádnou odpovědnost za následky nerespektování uvedených pokynů.

Ustavení a vyrovnání do vodorovné polohy

1. Umístěte myčku na rovnou a pevnou podlahu. Vykompenzujte nerovnosti odšroubováním nebo zašroubováním předních nožiček až do dosažení vodorovné polohy zařízení. Dokonalé vyrovnání do vodorovné polohy zabezpečí stabilitu zařízení a zamezí vzniku vibrací a hluku.

2. Po vestavění myčky přilepte pod dřevěnou polici průsvitný samolepicí pás*, který bude polici chránit před případným kondenzátem.

3. Umístěte myčku tak, aby se bočními stěnami nebo zadní stěnou dotýkala přilehlého nábytku nebo stěny. Tento model myčky lze rovněž vestavět pod dlouhou pracovní plochu* (viz *Montážní pokyny*).

4*. Seřízení výšky zadní nožičky se provádí prostřednictvím hexagonálního pouzdra červené barvy, nacházejícího se ve spodní, čelní, centrální části myčky, klíčem na hexagonální šrouby o velikosti 8 mm; otáčením ve směru hodinových ručiček dosáhneme zvětšení výšky a otáčením proti směru hodinových ručiček jejího snížení. (viz *list s montážními pokyny pro vestavění, přiložený k dokumentaci*)

* Pouze u některých modelů.

Upozornění pro první mytí

Po instalaci odstraňte tampony umístěné na koších a přidržovací gummy na horním koši (*jsou-li součástí*).

Nastavení dekalifikátoru vody

Před zahájením prvního mytí nastavte úroveň tvrdosti vody z vodovodní sítě. (*viz kapitola Leštadlo a regenerační sůl*)

Při prvním naplnění nádržky dekalifikátoru je třeba použít vodu a následně je třeba přidat přibližně 1 kg soli; je zcela běžné, že vyteče určité množství vody.

Bezprostředně poté zahajte jeden mycí cyklus.

Používejte pouze specifickou sůl pro myčky nádobí.



Po doplnění soli zhasne kontrolka CHYBĚJÍCÍ SŮL**.

 Nenačtení zásobníku soli může způsobit poškození dekalifikátoru vody a topného článku.

Zařízení je vybaveno akustickými signály/tóny (*v závislosti na modelu myčky*), které avizují realizovaný ovládací příkaz: zapnutí, konec cyklu apod.

Symbole/kontrolky/LED přítomné na ovládacím panelu/displeji se mohou měnit z hlediska barvy a mohou buď blikat, nebo svítit stálým světlem (*v závislosti na modelu myčky*).

Na displeji* jsou zobrazovány užitečné informace, které se týkají druhu nastaveného cyklu, fáze mytí/sušení, zbývající doby, teploty apod.

Technické údaje	
Rozměry	Šířka 45 cm Výška 85 cm Hloubka 60 cm
Kapacita	10 standardních souprav nádobí
Tlak vody v přívodním potrubí	0,05 ÷ 1 MPa (0,5 ÷ 10 bar) 7,25 – 145 psi
Napájecí napětí	Viz štítek s jmenovitými údaji
Celkový příkon	Viz štítek s jmenovitými údaji
Pojistka	Viz štítek s jmenovitými údaji
 	Toto zařízení je ve shodě s následujícími směrnicemi Evropské unie: -2006/95/EC (Nízké napětí) - 2004/108/EC (Elektromagnetická kompatibilita) - 2009/125/EC (Comm. Reg. 1016/2010) (Ecodesign) - 97/17/EC (Energetické štítkování myček nádobí) -2012/19/EC (WEEE)

* Pouze u některých modelů.

Popis zařízení

CS

Celkový pohled

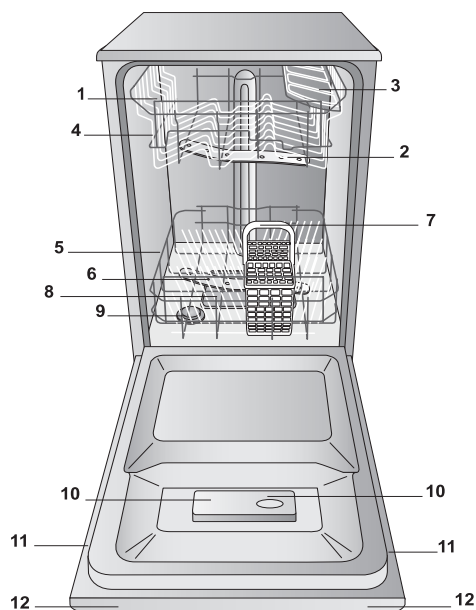

1. Horní koš
2. Horní ostřikovací rameno
3. Sklopné držáky
4. Mechanismus nastavení výšky koše
5. Spodní koš
6. Spodní ostřikovací rameno
7. Košík na příbory
8. Mycí filtr
9. Nádržka na sůl
10. Příhrádky na mycí prostředek a nádržka na leštidlo
11. Štítek s jmenovitými údaji
12. Ovládací panel***

Ovládací panel

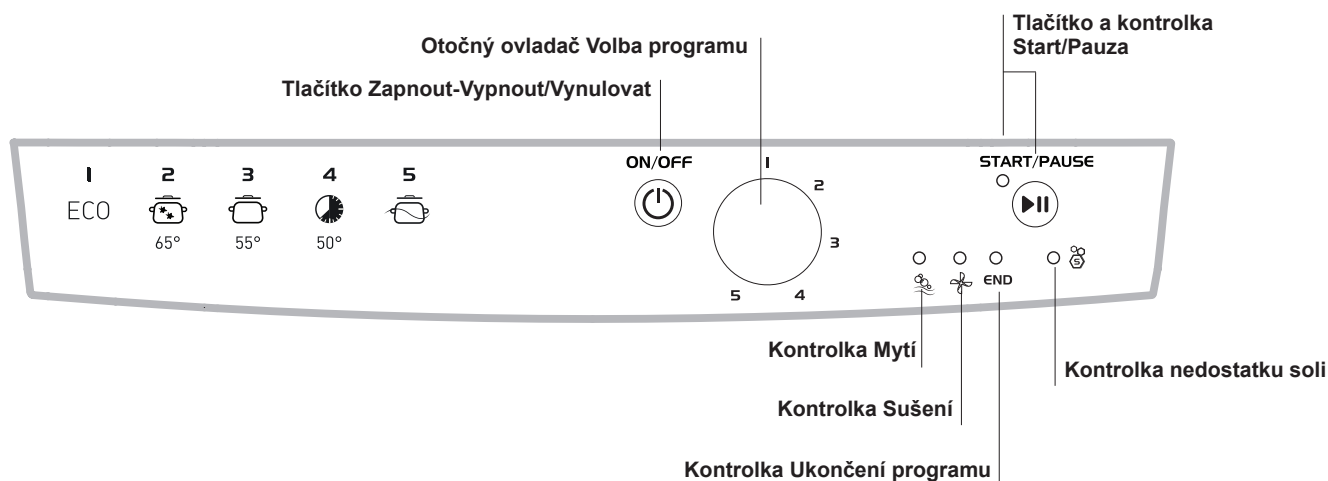

*** Pouze u modelů určených pro úplné vestavění. * Pouze u některých modelů.

Počet a druh programů a volitelných funkcí se mění v závislosti na modelu myčky.

Regenerační sůl a Leštidlo

⚠ Používejte pouze specifické mycí prostředky pro myčky nádobí. Nepoužívejte kuchyňskou ani průmyslovou sůl. Dodržujte pokyny uvedené na obalu.

⚠ Pokud používáte multifunkční produkt, stejně se doporučuje přidat sůl, zejména v případě, že je voda tvrdá nebo velmi tvrdá. (dodržujte pokyny uvedené na obalu).

⚠ Když se nepřidá sůl ani leštidlo, je zcela zřejmé, že kontrolky CHYBĚJÍCÍ SŮL* a CHYBĚJÍCÍ LEŠTIDLO* zůstanou i nadále rozsvícené.

Dávkování regenerační soli

Použití soli zabrání vytvoření VODNÍHO KAMENE na nádobí a na funkčních komponentech myčky.

* Je důležité, aby nádobka na sůl nebyla nikdy prázdná.

* Je důležité provést nastavení tvrdosti vody.

Zásobník soli se nachází ve spodní části myčky nádobí (viz Popis) a je třeba jej naplnit:

- když na ovládacím panelu bliká kontrolka CHYBĚJÍCÍ SŮL*;
- když zelený plovák*, který je součástí uzávěru nádobky na sůl, již není vidět.
- viz autonomie uvedená v tabulce tvrdosti vody.



1. Vytáhněte spodní koš a odšroubujte uzávěr nádržky jeho otáčením proti směru hodinových ručiček.

2. Pouze při prvním použití: naplňte nádržku vodou až po okraj.

3. Umístěte trychtýř (viz obrázek) a naplňte nádobku na sůl až po okraj (přibližně 1 kg); vytečení malého množství vody je zcela běžným jevem.





4. Odložte trychtýř, odstraňte zbytky soli z hrdla; před zašroubováním uzávěru jej opláchněte pod tekoucí vodou.

Doporučuje se provést tento úkon při každém doplňování soli. Dobře dotáhněte uzávěr, aby se do nádobky na sůl během mytí nedostal mycí prostředek (mohlo by tak dojít k trvalému poškození dekalifikátoru).

⚠ Když je třeba doplnit sůl, doporučuje se udělat to před zahájením mytí.

Nastavení podle tvrdosti vody

Pro dosažení dokonalé činnosti změkčujícího dekalifikátoru je nezbytné provést nastavení v závislosti na tvrdosti vody dostupné v obydlí. Potřebný údaj lze zjistit u organizace zabývající se dodávkou pitné vody. Nastavená hodnota odpovídá průměrné tvrdosti vody.

- Zapněte myčku tlačítkem ZAPNUTÍ/VYPNUTÍ 
- Vypněte ji tlačítkem ZAPNUTÍ/VYPNUTÍ 
- Držte stisknuté tlačítko START/PAUZA  po dobu 5 sekund.
- Zapněte myčku tlačítkem ZAPNUTÍ/VYPNUTÍ 
- Bude blikat kontrolka soli (počet bliknutí odpovídá aktuální volbě).
- Nastavte otočný ovladač na číslo odpovídající úrovni tvrdosti, kterou chcete nastavit (viz tabulka tvrdosti).
- Vypněte ji tlačítkem ZAPNUTÍ/VYPNUTÍ 
- Nastavení bylo dokončeno!

Tabulka tvrdosti vody				Průměrná autonomie-nádobka na sůl při 1 mycím cyklu denně
úroveň	°dH	°fH	mmol/l	měsíce
1	0 - 6	0 - 10	0 - 1	7 měsíce
2	6 - 11	11 - 20	1,1 - 2	5 měsíce
3	12 - 17	21 - 30	2,1 - 3	3 měsíce
4	17 - 34	31 - 60	3,1 - 6	2 měsíce
5*	34 - 50	61 - 90	6,1 - 9	2/3 týdny

Od 0 °f do 10 °f se doporučuje nepoužívat sůl.
* Při nastavení 5 může dojít k prodloužení doby.

(°dH = tvrdost vody v německých stupních - °fH = tvrdost vody ve francouzských stupních - mmol/l = milimol/litr)

Dávkování leštidla

Leštidlo usnadňuje SUŠENÍ nádobí. Nádržka na leštidlo se plní:

- když na ovládacím panelu/displeji bliká kontrolka/symbol NEDOSTATEK LEŠTIDLA*;
- když se optický indikátor, který se nachází na dvířkách nádobky „E“, změnil z tmavého na průsvitný.

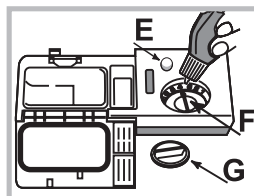

1. Otevřete nádobku otáčením uzávěru „G“ proti směru hodinových ručiček.

2. Nalijte leštidlo tak, aby nepřeteklo. Pokud k tomu dojde, očistěte jej suchým hadrem.

3. Zašroubujte zpět uzávěr.

NIKDY neaplikujte leštidlo přímo

dovnitř mycího prostoru.

Nastavení dávky leštidla

V případě, že nejste spokojeni s výsledkem sušení, je možné provést nastavení množství leštidla. Otáčejte regulátorem „F“. Je možné nastavit až do max. 4 základních úrovní v závislosti na modelu myčky. Nastavená hodnota odpovídá průměrné úrovni.

- Pokud je na nádobí modravý povlak, nastavte nízké hodnoty (1-2).
- Pokud jsou na nádobí kapky vody nebo skvrny vodního kamene, nastavte vysoké hodnoty (3-4).

* Pouze u některých modelů.

Plnění košů

CS

Doporučení:

Před plněním košů odstraňte z nádobí zbytky jídla a vylijte ze sklenic a pohárů tekutiny, které v nich zůstaly. **Není třeba provádět předběžné oplachování pod tekoucí vodou.**

Umístěte nádoby tak, aby zůstalo bez pohybu a nepřevrátilo se, aby nádoby zůstaly obráceny otvorem dolů a aby se vypouklé a vyduté části nacházely v šikmé poloze, což umožní vodě dostat se ke všem povrchům i odtékat.

Dávejte pozor, aby víka, rukojeti, pánve a tácy nebránily otáčení ostříkovacích ramen. Malé předměty umístěte do košíku na příbory.

Plastový příbor a pánve z antiadhezivního materiálu mají tendenci více zachytávat kapky vody, a proto jejich schopnost sušení bude menší než u keramického nebo ocelového nádobí.

Lehké předměty (jako např. plastové nádoby) musí být dle možnosti umístěny do horního koše a tak, aby se nemohly pohybovat.

Po naplnění zkontrolujte, zda se ostříkovací ramena mohou volně otáčet.

Spodní koš

Do spodního košíku lze ukládat hrnce, víka, talíře, salátové mísy, příbory apod. Talíře a velká víka je třeba dle možnosti umístit po krajích koše.

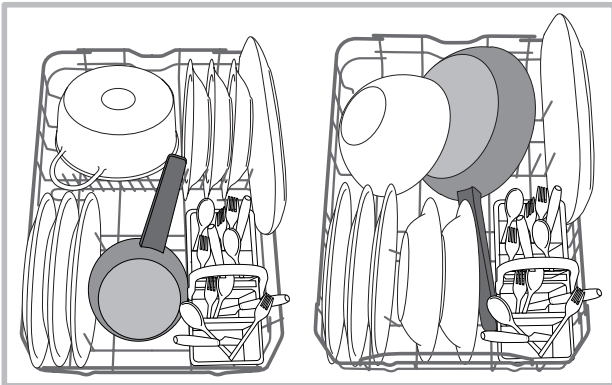

Doporučuje se umístit značně znečištěné nádoby do spodního koše, protože v této části myčky jsou proudy vody nejsilnější a umožňují dosáhnout nejlepších výsledků mytí.

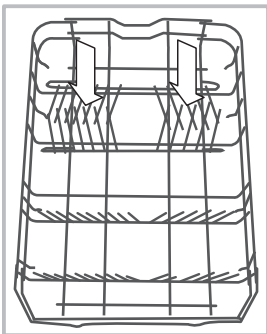

Některé modely myček nádobí disponují naklonitelnými částmi*, které lze použít ve svislé poloze k uložení talířů nebo ve vodorovné poloze (spuštěné dolů) k uložení hrnců a salátových mís.

Součástí některých modelů je Vertical Zone, speciální vyjímatelné držáky*, které jsou umístěny v zadním prostoru koše a mohou být použity pro udržení pánví nebo plechů ve svislejší poloze, aby

zabíraly méně prostoru.

Pro jejich použití stačí uchopit barevnou úchopnou část, potáhnout ji směrem nahoru a otočit dopředu. Tyto držáky se mohou posouvat doprava nebo doleva, aby se přizpůsobily velikosti nádobí.

Košík na příbory

Košík na příbory je vybaven horními mřížkami pro lepší uspořádání příborů. Musí být umístěn **výhradně** v horní přední části spodního koše.

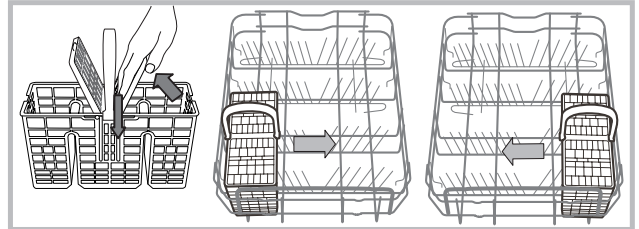

Horní koš

Naložte do něj choulostivé a lehké nádoby: sklenice, šálky, talířky, nízké salátové mísy.

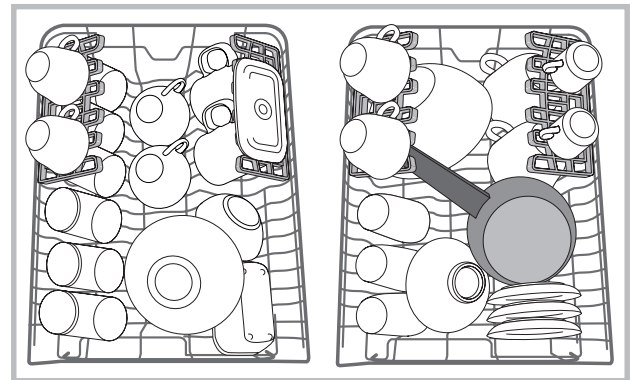

Sklopné držáky s proměnlivou polohou*

Boční sklopné držáky lze umístit do tří různých výšek z důvodu optimalizace umístění nádobí v prostoru koše.

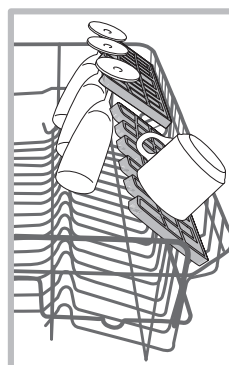

Poháry lze umístit stabilně na sklopné držáky zasunutím stopky poháru do příslušných podélných otvorů.

Pro optimalizaci sušení umístěte sklopné držáky s vyšším sklonem. Pro změnu sklonu nadzvedněte sklopný držák, mírně jej posuňte a umístěte požadovaným způsobem.

*Přít. pouze na některých modelech, v různém počtu a v různých polohách.

Tác*

Některé modely myček jsou vybaveny posuvným tácem, který lze použít pro uložení příboru nebo nádobí malých rozměrů.

Za účelem dosažení co nejlepších vlastností mytí nepokládejte na uvedený tác neskladné nádobí. Táč na příbor je vyjímatelný. (viz obrázek)

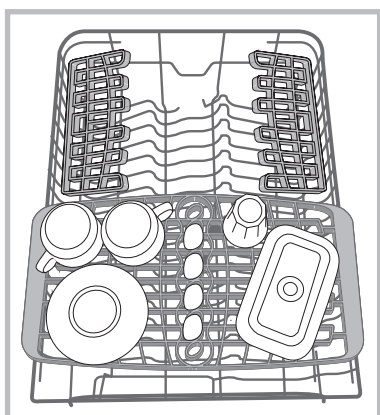

Nastavení výšky horního koše (45 cm)

Horní koš je výškově nastavitelný: do horní polohy kvůli umístění neskladného nádobí; do spodní polohy kvůli využití prostorů sklopných držáků a vytvoření většího prostoru směrem nahoru.

Je lépe nastavit výšku horního koše při PRÁZDNÉM KOŠI. NIKDY nezvedejte nebo nespouštějte koš pouze z jedné strany.

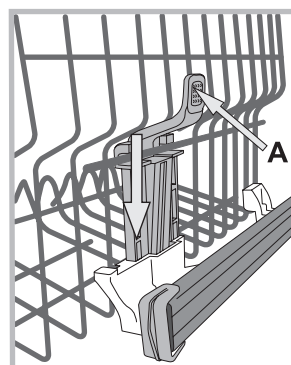

Když je koš vybaven systémem **Lift-Up*** (viz obrázek), zvedněte koš po jeho uchopení na bocích a pohněte jím směrem nahoru. Pro návrat do spodní polohy stiskněte páky (**A**) na bocích koše a doprovodte jej při sestupu směrem dolů.

Nevhodné nádobí

- Dřevěný příbor a nádobí.
- Choulostivé dekorované sklenice, umělecké řemeslné nádobí a antikvární prvky. Jejich dekorace nejsou odolné.
- Části syntetického materiálu, které nejsou odolné vůči teplotě.
- Měděné a cínové nádobí.
- Nádobí znečištěné od popela, vosku, maziva nebo inkoustu. Dekorace na skle, hliníkové a stříbrné kusy mohou mít během mytí tendenci změnit barvu a vyblednout. Také některé druhy skla (např. křišťálové předměty) se mohou po mnoha mytích stát matnými.

Poškození skla a nádobí

Příčiny:

- Druh skla a postup výroby skla.
- Chemické složení mycího prostředku.
- Teplota vody oplachovacího programu.

Rada:

- Používejte pouze sklenice a porcelán, které jsou výrobcem zaručeny jako vhodné pro mytí v myčce nádobí.
- Používejte jemný mycí prostředek, vhodný pro tento druh nádobí.
- Po ukončení programu vyjměte sklenice a příbory co nejdříve.

* Pouze u některých modelů.

Mycí prostředek a použití myčky

CS

Dávkování mycího prostředku

Dobrý výsledek mytí závisí také na správném dávkování mycího prostředku, přičemž platí, že při překročení doporučeného množství nedojde ke zvýšení účinnosti mytí, ale pouze k vyššímu znečištění životního prostředí.

Dávkování lze přizpůsobit stupni znečištění.

V případě běžného znečištění se obvykle používá přibližně 25 g práškového mycího prostředku nebo 25 ml tekutého mycího prostředku. V případě použití tablet stačí jedna.

Když je nádobí málo znečištěné nebo když se předem oplachovalo pod vodou, snižte výrazně množství mycího prášku.

Pro dosažení dobrých výsledků mytí dodržujte pokyny uvedené na obalu mycího prostředku.

V případě dalších otázek vám doporučujeme obrátit se na výrobce mycích prostředků.

Otevřete nádobku na mycí prostředek tlačítkem **D**; nadávkujte mycí prostředek podle informací uvedených v tabulce programů:

- práškový nebo tekutý: vaničky

A (mycí prostředek pro mytí) a **B** (mycí prostředek pro předmytí)

- tablety: Když program vyžaduje použití 1 tablety, vložte ji do nádobky **A** a zavřete kryt **C**; když vyžaduje použití 2 tablet, položte druhou na dno mycího prostoru.

3. Odstraňte zbytky mycího

prostředku z okrajů nádobky a zavřete víko **C** až po zacvaknutí. Nádobka na mycí prostředek se otevře automaticky ve vhodném okamžiku v závislosti na zvoleném programu.

Při použití kombinovaných mycích prostředků se doporučuje použít volitelnou funkci TABS, která přizpůsobí mycí program tak, aby bylo vždy dosaženo nejlepšího výsledku mytí a co nejlepšího možného sušení.

⚠ Používejte výhradně mycí prostředky pro myčky nádobí.

NEPOUŽÍVEJTE mycí prostředky pro mytí v rukou.

Nadměrné použití mycích prostředků může způsobit přítomnost pěny na konci cyklu.

Nejúčinnějšího mytí a sušení je možné dosáhnout kombinovaným použitím mycího prostředku, tekutého leštidla a regenerační soli.



Doporučuje se používat mycí prostředky bez fosfátů a bez chloru, které jsou vhodnější z hlediska ochrany životního prostředí.

Uvedení myčky do činnosti

1. Otevřete kohoutek přívodu vody.
2. Zapněte zařízení stisknutím tlačítka ZAPNOUT-VYPNOUT.
3. Otevřete dvířka a nadávkujte mycí prostředek (viz Dávkování mycího prostředku).
4. Naplňte koše (viz Plnění košů) a zavřete dvířka.
5. Zvolte program otáčením otočného ovladače VOLBA PROGRAMU ve směru hodinových ručiček: Nastavte rysku na ovladači na číslo nebo symbol zvoleného programu. Kontrolka tlačítka START/PAUZA se rozsvítí.
6. Zvolte volitelné funkce mytí* (viz Volitelné funkce a Speciální programy).
7. Uveďte do činnosti stisknutím tlačítka START; kontrolka přestane blikat a rozsvítí se stálým světlem. Rozsvícení kontrolky týkající se mytí ohlásí zahájení programu.
8. V závěru programu se rozsvítí kontrolky UKONČENÍ (stálé světlo). Vypněte zařízení stisknutím tlačítka ZAPNOUT-VYPNOUT, zavřete kohoutek přívodu vody a odpojte zástrčku ze zásuvky elektrické sítě.
9. Před vyjmutím nádobí vyčkejte několik minut, abyste se vyhnuli popálení. Vyložte koše počínaje spodním košem.

⚠ - Pro snížení spotřeby elektrické energie se zařízení v některých podmínkách dlouhodobějšího NEPOUŽÍVÁNÍ automaticky vypne.

⚠ AUT. PROGRAMY*: Některé modely myčky jsou vybaveny speciálním snímačem, který dokáže posoudit stupeň znečištění a nastavit tak co nejučinnější a co nejušpornější mytí. Doba trvání Aut. programů se může měnit v závislosti na zásahu snímače.

Změna probíhajícího programu

V případě volby chybného programu je možné provést jeho změnu za předpokladu, že byl program právě zahájen: Při zahájeném mytí je pro změnu mycího cyklu potřebné vypnout zařízení delším stisknutím tlačítka ZAPNOUT/VYPNOUT/Vynulovat, znovu jej zapnout stejným tlačítkem a znovu zvolit program a požadované volitelné funkce.

Přidání nádobí

Stiskněte tlačítko Start/Pauza, ZAPNOUT/VYPNOUT a otevřete dvířka; dávejte pozor na vycházející páru. Poté vložte nádobí. Stiskněte tlačítko Start/Pauza: cyklus bude obnoven po dlouhém pípnutí.

⚠ Je-li nastaven odložený start, po skončení odečítání nedojde k zahájení mycího cyklu, ale zařízení zůstane ve stavu Pauzy.

⚠ Stisknutím tlačítka Start/Pauza za účelem přerušení činnosti zařízení dojde k přerušení programu.

V této fázi není možné provádět změnu programu.





Náhodné přerušení

Když se během mytí otevrou dvířka nebo když dojde k přerušení dodávky elektrické energie, program bude přerušeno. Po zavření dvířek nebo po obnovení dodávky elektrické energie bude program pokračovat z bodu, ve kterém byl přerušeno.

* Pouze u některých modelů.

Údaje programů jsou naměřeny v laboratorních podmínkách v souladu s evropskou normou EN 50242.
V závislosti na různých podmínkách použití může docházet ke změnám doby trvání a dat programů.

⚠ Počet a druh programů a volitelných funkcí se mění v závislosti na modelu myčky.

Program	Sušení	Volitelné funkce	Doba trvání programu	Spotřeba vody (l/cyklus)	Spotřeba energie (kWh/cyklus)
1. Eko mytí	Ano	Ne	03:00	10	0,83
2. Intenzivní 	Ano	Ne	02:30	14	1,3
3. Běžné mytí 	Ano	Ne	02:00	13,5	1,15
4. Rychlé mytí 	Ne	Ne	00:40	9	0,85
5. Namáčení 	Ne	Ne	00:10	4	0,01

Pokyny pro volbu programů a dávkování mycího prostředku

1. Mycí cyklus EKO je standardní program, na který se vztahují údaje uvedené na energetickém štítku; tento cyklus je vhodný pro mytí běžně znečištěného nádobí a jedná se o nejúčinnější program z hlediska energetické úspory a úspory vody pro tento druh nádobí. 4 g/ml** + 21 g/ml – 1 tableta (**Množství mycího prostředku pro předmytí)
2. Silně znečištěné nádobí a hrnce (nevhodný pro choulostivé nádobí) 25 g/ml – 1 tableta
3. Běžně znečištěné nádobí a hrnce 4 g/ml** + 21 g/ml – 1 tableta
4. Rychlý cyklus, který se používá pro mírně znečištěné nádobí (ideální pro 2 soupravy) 21 g/ml – 1 tableta
5. Předběžné mytí, kdy se očekává doplnění náplně po dalším jídle. Bez mycího prostředku

Spotřeba v pohotovostním režimu: Spotřeba v režimu left-on: 5,0 W - spotřeba v režimu vypnutí: 0,5 W

Poznámky:

Nejlepších výsledků s programy „Každodenní mytí“ a „Rychlé mytí“ je možné dosáhnout, když bude dle možností dodržen počet uvedených souprav.

Pro menší spotřebu používejte myčku na nádobí s plnou náplní.

Poznámka pro zkušební laboratoře: Pro informace o zkušebních podmínkách srovnávací zkoušky EN napište na adresu: assistenza_en_lvs@indesitcompany.com

Údržba a péče

CS

Uzavření přívodu vody a vypnutí elektrického napájení

- Po každém mytí uzavřete kohoutek přívodu vody, abyste se vyhnuli nebezpečí úniků.
- Při čištění zařízení a během operací údržby odpojte zástrčku napájecího kabelu ze zásuvky elektrického rozvodu.

Čištění myčky nádobí

- Vnější povrch a ovládací panel se může čistit neabrazivním hadrem navlhčeným ve vodě. Nepoužívejte rozpouštědla ani abrazivní prostředky.
- Stěny vnitřního mycího prostoru se dají vyčistit od případných skvrn hadrem navlhčeným ve vodě s malým množstvím octa.

Zabránění vzniku nepříjemných zápachů

- Dvířka nechte pokaždé pootevřená, aby se zabránilo hromadění vlhkosti.
- Pravidelně čistěte obvodová těsnění dvířek a nádobek na mycí prostředek s použitím mokré houby. Zabrání se tak hromadění zbytků jídla, které jsou hlavními původci nepříjemného zápachu.

Čištění ostřikovacích ramen

Může se stát, že se na ostřikovacích ramenech zachytí zbytky jídla a ucpou otvory, kterými vytéká voda: Čas od času je třeba je zkontrolovat a vyčistit nekovovým kartáčkem.

Obě ostřikovací ramena jsou demontovatelná.

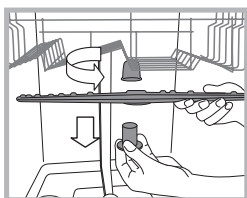

Demontáž horního ostřikovacího ramena vyžaduje odšroubování plastové kruhové matice proti směru hodinových ručiček. Horní ostřikovací rameno je třeba namontovat tak, aby bylo obráceno otvory směrem nahoru.

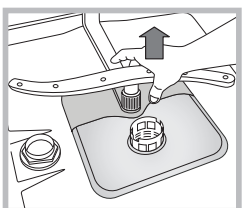

Demontáž spodního ostřikovacího ramena se provádí stisknutím jazýčků, nacházejících se po stranách, směrem nahoru.

Čištění filtru přívodu vody*

Jestliže jsou hadice přívodu vody nové nebo pokud zůstaly delší dobu v nečinnosti, před připojením je třeba nechat odtéci vodu, dokud nebude průzračná a zbavená nečistot. Bez uvedeného opatření může dojít k ucpání přívodu vody a poškození myčky.

⚠ Pravidelně čistěte vstupní filtr rozvodu vody, umístěný na výstupu z vodovodního kohoutu.

- Zavřete kohout přívodu vody.
- Odšroubujte koncovou část přívodní hadice vody, sejměte filtr a opatrně jej vyčistěte pod proudem tekoucí vody.
- Vložte filtr zpět na původní místo a zašroubujte hadici.

Čištění filtrů

Filtrační jednotka je tvořena dvěma filtry, které čistí vodu použitou k mytí od zbytků jídla a opětovně ji uvádějí do oběhu: K zabezpečení trvale dobrých výsledků mytí je třeba filtry čistit.

⚠ Pravidelně čistěte filtry.

⚠ Myčka nádobí se nesmí používat bez filtrů nebo s odpojeným filtrem.

• Po několika mytích zkontrolujte filtrační jednotku a dle potřeby ji důkladně umyjte pod tekoucí vodou. Pomozte si přitom nekovovým kartáčkem a postupujte dle níže uvedených pokynů:

1. Otáčejte válcovým filtrem C proti směru hodinových ručiček a vytáhněte jej (obr. 1).
2. Vytáhněte nádobku filtru B mírným zatlačením na boční jazýčky (obr. 2);
3. Vyveďte nerezový talíř filtru A (obr. 3).

4. Zkontrolujte výstupní otvor a odstraňte případné zbytky jídla.

NIKDY NEODSTRAŇUJTE ochranný kryt mycího čerpadla (součást černé barvy) (obr. 4).

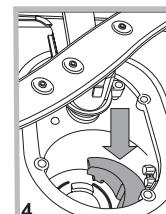
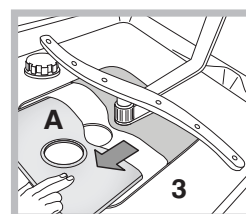
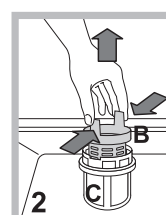
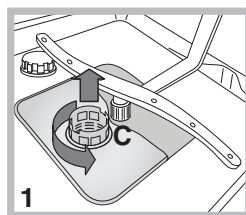

Po vyčištění filtrů proveďte zpětnou montáž filtrační jednotky a její správné umístění do jejího uložení; představuje nezbytný předpoklad správné činnosti myčky.

Opatření v případě dlouhodobé nečinnosti

- Odpojte napájecí kabel zařízení ze zásuvky elektrického rozvodu a zavřete kohoutek přívodu vody.
- Nechte pootevřená dvířka.
- Po vašem návratu proveďte jeden mycí cyklus naprázdno.

* Pouze u některých modelů.

Poruchy a způsob jejich odstranění

Může se stát, že zařízení nebude fungovat. Dříve, než se obrátíte na Servisní službu, zkontrolujte prostřednictvím následujícího seznamu, zda se nejedná o snadno odstranitelný problém.

Poruchy:	Možné příčiny / Řešení:
Nedochází k uvedení myčky do chodu nebo myčka nereaguje na ovládací povely	<ul style="list-style-type: none">• Je zavřen kohoutek s vodou.• Vypněte zařízení tlačítkem ZAPNUTÍ/VYPNUTÍ, opět jej zapněte po uplynutí jedné minuty a znovu nastavte program.• Zástrčka není řádně zastrčena v zásuvce elektrického rozvodu nebo je třeba použít jinou zásuvku.• Dvířka myčky nejsou řádně zavřená.
Není možné zavřít dvířka	<ul style="list-style-type: none">• Zkontrolujte, zda jsou koše zasunuté až na doraz.• Došlo k zamknutí zámku; energicky zavřete dvířka, dokud neuslyšíte cvaknutí.
Myčka nevypouští vodu.	<ul style="list-style-type: none">• Mycí program ještě neskončil.• Vypouštěcí hadice je ohnutá (viz <i>Instalace</i>).• Odpadové potrubí umyvadla je ucpano.• Filtr je ucpan zbytky jídla.• Zkontrolujte výšku vypouštěcí hadice.
Myčka je hlučná.	<ul style="list-style-type: none">• Nádobí naráží vzájemně do sebe nebo do ostříkovacích ramen. Umístěte nádobí správně a zkontrolujte, zda se ostříkovací ramena otáčejí volně.• Nadměrná přítomnost pěny: Mycí prostředek není vhodně dávkován nebo není vhodný pro mytí v myčkách. (viz <i>Mycí prostředek a Použití myčky</i>). Nepředmyvejte nádobí ručně.
Na nádobí a na sklenicích jsou viditelné nánosy vodního kamene nebo bílý povlak.	<ul style="list-style-type: none">• Chybí regenerační sůl.• Nastavení tvrdosti vody není vhodné; zvyšte hodnoty. (viz <i>Regenerační sůl a Leštidlo</i>).• Uzávěr nádoby na sůl a na leštidlo není dobře uzavřen.• Leštidlo bylo spotřebováno nebo jeho dávkování není dostatečné.
Na nádobí a na sklenicích jsou patrné bílé zbytky nebo modrý povlak.	<ul style="list-style-type: none">• Dávkování leštidla je nadbytečné.
Nádobí je málo suché.	<ul style="list-style-type: none">• Byl zvolen program bez sušení.• Leštidlo bylo spotřebováno. (viz <i>Regenerační sůl a Leštidlo</i>).• Regulace leštidla neodpovídá potřebě.• Nádobí je z antiadhezivního materiálu nebo z plastu; výskyt kapek vody je zcela běžným jevem.
Nádobí není dostatečně čisté.	<ul style="list-style-type: none">• Nádobí není rozmístěno správně.• Ostříkovací ramena se nemohou volně otáčet, protože jsou zablokována nádobím.• Mycí program je příliš mírný (viz <i>Programy</i>).• Nadměrná přítomnost pěny: Mycí prostředek není vhodně dávkován nebo není vhodný pro mytí v myčkách. (viz <i>Mycí prostředek a Použití myčky</i>).• Uzávěr leštidla nebyl správně uzavřen.• Filtr je znečištěný nebo ucpaný (viz <i>Údržba a péče</i>).• Chybí regenerační sůl (viz <i>Regenerační sůl a Leštidlo</i>).• Ujistěte se, že je výška talířů kompatibilní s nastavením koše.• Otvory ostříkovacích ramen jsou ucpané. (viz <i>Údržba a péče</i>).
Myčka nenapouští vodu je zablokována s rozsvícenými kontrolkami	<ul style="list-style-type: none">• Chybí voda v rozvodu vody nebo je zavřený ventil.• Přívodní hadice na vodu je ohnutá (viz <i>Instalace</i>).• Jsou ucpané filtry; je třeba je očistit. (viz <i>Údržba a péče</i>).• Jsou ucpaná odpadová potrubí; je třeba je vyčistit.• Po provedení kontroly a vyčištění vypněte a znovu zapněte myčku a zahajte nový mycí cyklus.• Když problém přetrvává, zavřete přívod vody, odpojte zástrčku a obraťte se na servisní středisko.

* Pouze u některých modelů.

Üzembe helyezés

HU

⚠ Költséghelyettesítés esetén a készüléket tartsa függőleges helyzetben; ha ez nem lehetséges, a hátsó oldalára döntse!

Vízbekötés

⚠ A vízbekötéshez szükséges átalakításokat csak szakember végezheti.

A vízbevezetőcső és a leeresztőcső a kényelmes bekötés érdekében mind jobbra, mind balra elvezethető.

A mosogatógép ne hajtsa meg és ne nyomja össze a csöveket.

A vízbevezetőcső bekötése

- Egy 3/4"-es hidegvíz- vagy melegvíz-vezetékbe (max. 60°C).
- Eressze ki a vizet, amíg tiszta nem lesz.
- Csavarozza fel a vízbevezetőcsövet és nyissa meg a vízcsapot.

⚠ Ha a vízbevezetőcső nem elég hosszú, forduljon szaküzlethez vagy meghatalmazott szakemberhez (lásd „Szerviz”).

⚠ A víznyomásnak a Műszaki adatok táblázatában szereplő határértékek között kell lennie. Ellenkező esetben előfordulhat, hogy a mosogatógép nem működik megfelelően.

⚠ Ügyeljen arra, hogy a csövön ne legyen se törés, se szűkület!

A leeresztőcső bekötése

A leeresztőcsövet kösse legalább 2 cm átmérőjű lefolyóba. (A) A leeresztőcsőnek a padlótól vagy a mosogatógép alátámasztási felületétől számítva 40 és 80 cm között kell lennie.

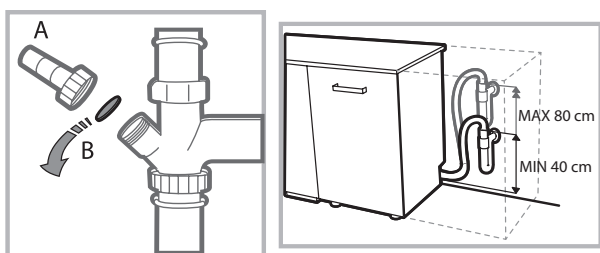

Mielőtt a leeresztőcsövet a mosogatószifonba becsatlakoztatja, távolítsa el a műanyag dugót (B).

A vízkiömlés megakadályozása

A víz kiömlésének megakadályozása érdekében a mosogatógép:

- egy olyan rendszerrel van ellátva, mely rendellenességek esetén meggátolja a vízbetáplálást, illetve a készülékben rekedt víz kiengedését.

Bizonyos modellek a **New Acqua Stop*** nevű kiegészítő biztonsági berendezéssel is rendelkeznek, mely a vízbevezetőcső megrongálódása esetén is megakadályozza a vízkiömlést.



FIGYELEM! NAGYFESZÜLTSG!

A vízbevezetőcsövet semmilyen körülmények között sem szabad elvágni, mivel nyomás alatt álló részeket tartalmaz.

Elektromos csatlakoztatás

Mielőtt bedugná a dugót a konnektorba, győződjön meg az alábbiakról:

- Az aljzatnak **van földelése**, és megfelel a törvény által előírtaknak.
- az aljzat képes elviselni a készülék ajtajának belső oldalán elhelyezett adattáblán feltüntetett maximális teljesítményfelvételt (lásd „A mosogatógép leírása”);
- A tápfeszültség értéke a készülék ajtajának belső oldalán elhelyezett adattáblán feltüntetett értékek közé esik.
- Az aljzat kompatibilis a készülék villásdugójával. Ellenkező esetben a hivatalos szakszervizzel cseréltesse le a villásdugót (lásd „Szerviz”). Ne használjon hosszabbítót vagy elosztót.

⚠ Az elektromos tápkábelnek és a hálózati aljzatnak a készülék bekötése után is könnyen hozzáférhetőnek kell maradnia.

⚠ A kábel ne legyen megtörve vagy összenyomva!

⚠ Ha a tápkábel megsérül, a kockázatok megszüntetése végett a kábelt a gyártóval, illetve a legközelebbi szakszervizzel ki kell cseréltetni. (Lásd „Szerviz”)

⚠ A fenti előírások figyelmen kívül hagyása esetén a gyártó elhárít minden felelősséget.

Elhelyezés és vízszintezés

1. A mosogatógépet sík és kemény padlóra állítsa. A készülék vízszintbe állításakor a padló egyenetlenségeit az elülső lábak ki-, illetve becsavarásával kompenzálhatja. A pontos vízszintezéssel biztosítható a készülék stabilitása, megelőzhető a rezonanciák és zajok.

2. A mosogatógép beszerelése előtt ragassza az átlátszó öntapadó csíkot* a fafal alsó oldalára, hogy megvédje azt a kondenzvíztől.

3. Helyezze el a mosogatógépet úgy, hogy oldalai, illetve hátlapja nekifeküdjenek a szomszédos bútoroknak, falaknak. A készülék egybefüggő munkalap* alá is beszerelhető (lásd *Beszerelési útmutató*).

4*. A hátsó lábak magasságának beállításához a mosogatógép alsó, elülső, középső részén található piros színű hatszögletű csavarjait állítsa be egy 8 mm-es hatszögletű csavarkulccsal – a magasság növeléséhez csavarja az óramutató járásával megegyező, a magasság csökkentéséhez pedig az óramutató járásával ellentétesen. (lásd a dokumentációhoz mellékelt *beépítési útmutatót*).

* Csak néhány modellnél tartozék.

Tanácsok az első mosogatóshoz

A beszerelés után távolítsa el a kosarakra helyezett betéteket és a felső kosáron lévő elasztikus tartóelemeket *(ahol van)*.

Vízlágyító beállítások

Az első mosogató elindítása előtt állítsa be a hálózati vízkeménységet. *(lásd Öblítőszer és regeneráló só)*.

A vízlágyító-tartály első feltöltésekor vizet kell betölteni, majd töltsön bele kb. 1 kg sót. Ekkor víz folyhat ki a tartályból.

Közvetlenül ezután indítson el egy mosogatósi ciklust.

Kizárólag mosogatógépekhez használatos sót használjon.

A betöltés után a SÓHIÁNYJELZŐ* lámpa kialszik.

 Amennyiben a sótartályba nem tölt sót, a vízlágyító berendezés és a fűtőszál tönkremehet.

A készülék hangjelzésekkel/dallamokkal *(mosogatógép-modellenként eltérő lehet)* jelzi vissza a parancsok végrehajtását: bekapcsolás, ciklus vége stb.

A kezelőpanel/kijelző szimbólumai/jelzőlámpái/világító LED-jei több színnel is tudnak villogni vagy világítani. *(mosogatógép-modellenként eltérő lehet)*.

A kijelző hasznos információkkal szolgál a beállított ciklus fajtájáról, a mosogatósi/szárítási ciklusról, a maradékidőről, a hőmérsékletről stb.

Műszaki adatok	
Dimensões	Szélesség 45 cm. Magasság 85 cm. Mélység 57 cm.
Méreték	10 normál teríték
Hálózati víznyomás	0,05 ÷ 1 MPa (0,5 ÷ 10 bar) 7,25 – 145 psi
Tápfeszültség	Lásd adattábla
Teljes felvett teljesítmény	Lásd adattábla
Olvadó biztosíték	Lásd adattábla
 	<p>A készülék megfelel az alábbiuniós irányelveknek:</p> <ul style="list-style-type: none"> -2006/95/EC (kiszervezési) -2004/108/EC (Az elektromágneses összeférhetőségről szóló) -2009/125/EC (Comm. Reg. 1016/2010) (Ecodesign) -97/17/EC (Címkézés) -2012/19/CE

* Csak néhány modellnél tartozék.

Készülék-leírás

HU

Áttekintő nézet

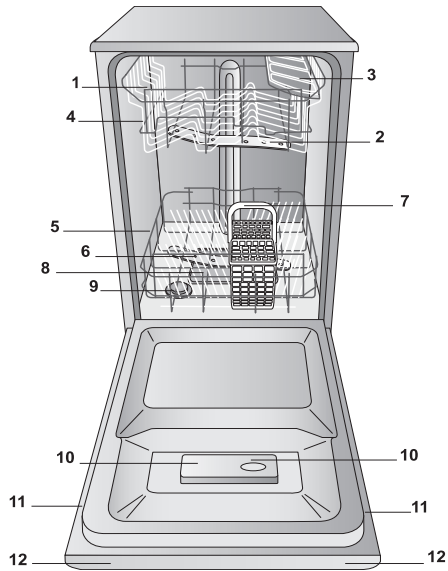

1. Felső kosár
2. Felső permetezőkar
3. Billenőpolc
4. Kosármagasság-szabályozó
5. Alsó kosár
6. Alsó permetezőkar
7. Evőeszköztartó kosár
8. Mosogatósűrő
9. Sótartály
10. Mosogatószeres és öblítőszeres rekesz és Aktív oxigén berendezés*
11. Adattábla
12. Kezelőpanel***

Kezelőpanel

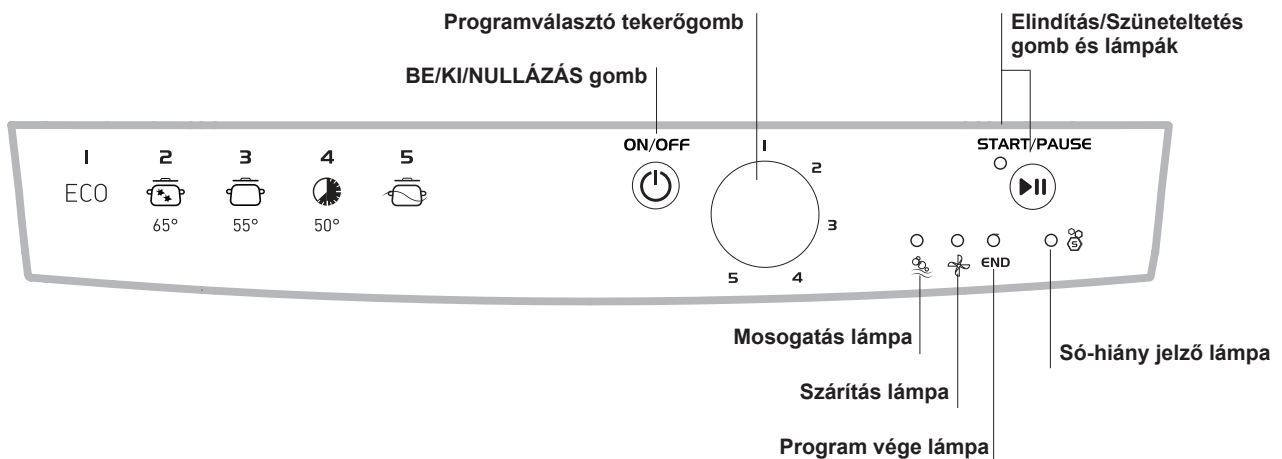

*** Csak teljes beépítésű modelleknél * Csak néhány modellnél tartozék.

A programok és opciók száma és típusa a mosogatógép típusától függően változhat.

Regeneráló só és öblítőszer

⚠ Kizárólag mosogatógépekhez használatos termékeket használjon. Ne használjon étkezési vagy ipari sókat! Tartsa be a termék csomagolásán található utasításokat!

⚠ Multifunkciós termék használata esetén mindenképpen tanácsos sót betölteni, különösen, ha a víz kemény vagy nagyon kemény. (Tartsa be a termék csomagolásán található utasításokat)!

⚠ Ha nem tölt be se sót, se öblítőszeret, a SÓHIÁNYJELZŐ lámpa* és az ÖBLÍTŐSZERHIÁNY-JELZŐ lámpa* természetesen továbbra is állandó fénnel fog világítani.

A regeneráló só betöltése

A só használata elkerüli az edényeken és a mosogatógép funkcióalkatrészein a VÍZKŐ képződését.

- Ezért fontos, hogy a sótartály soha ne legyen üres.
- Fontos elvégezni a vízkeménység beállítását.

A sótartály a mosogatógép alsó részén található (lásd „Készülék-leírás”), és a következő esetekben kell feltölteni:

- ha a kezelőpanelen kigyullad az ÖBLÍTŐSZERHIÁNY-JELZŐ lámpa*;
- ha a sótartály kupakján a zöld szintjelző* nem látható.
- az autonómiát lásd a vízkeménység-táblázatban.

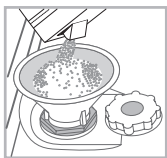

1. Húzza ki az alsó kosarat, és óráiránnyal ellentétesen csavarja le a tartály kupakját.
2. Csak az első használatbavétel alkalmával: a tartályt a pereméig töltsse fel vízzel.
3. Helyezze be a tölcserűt (lásd ábra), és a tartályt töltsse fel a pereméig sóval (kb. 1 kg) – nem baj, ha a víz kicsit túlsordul.

4. Vegye ki a tölcserűt, törölje le a sót a tartály szájáról, majd becsavarás előtt, folyó csapvíz alatt öblítse el a kupakot.

Javasoljuk, hogy ezt a műveletet minden egyes sóbetöltésnél hajtsa végre.

Jól zárja vissza a kupakot, hogy a mosogatás során a mosogatószer ne hogy behatolhasson a tartályba (ez helyrehozhatatlanul tönkretetheti a vízlágyítót).

⚠ Ha sót kell betölteni, akkor ezt tanácsos a mosogatás elindítása előtt elvégezni.

A vízkeménység beállítása

A vízlágyító vízköoldó tökéletes működése érdekében feltétlenül el kell végezni a lakás vízkeménységének a beállítását. A víz keménységéről a hálózati ivóvíz szolgáltatójától kaphat felvilágosítást. A beállított érték egy közepes vízkeménységnek felel meg.

• Az ON/OFF gomb segítségével kapcsolja be a mosogatógépet



• Kapcsolja ki az ON/OFF gombbal

• Tartsa lenyomva a START/PAUSA gombot 5 másodpercig!

• Az ON/OFF gombbal kapcsolja be a készüléket.

• A sóhiányjelző lámpa villog (a villogás száma megfelel az aktuális kiválasztásnak).

• Állítsa a tekerőgombot a kívánt keménységnek megfelelő számra (lásd a vízkeménység-táblázatot).

• Kapcsolja ki az ON/OFF gombbal

• Beállítás sikeresen elvégezve!

* Csak néhány modellnél tartozék.

Vízkeménység-táblázat				Átlagos élettartam-sótartály napi 1 mosogatással
szint	°dH	°fH	mmol/l	hónap
1	0 - 6	0 - 10	0 - 1	7 hónap
2	6 - 11	11 - 20	1,1 - 2	5 hónap
3	12 - 17	21 - 30	2,1 - 3	3 hónap
4	17 - 34	31 - 60	3,1 - 6	2 hónap
5*	34 - 50	61 - 90	6,1 - 9	2/3 hét

0°fH és 10°fH között tanácsos nem használni sót.
* Az 5-ös program esetén az időtartam hosszabb lehet.

(°dH = német keménységi fok – °fH = francia keménységi fok – mmol/l = millimol/liter)

Az öblítőszer betöltése

Az öblítőszerrel az edények könnyebben száradnak. A öblítőszeres rekeszt akkor kell feltölteni:

- ha a kezelőpanelen/kijelzőn kigyullad az ÖBLÍTŐSZERHIÁNY-JELZŐ* lámpa/szimbólum
- amikor az „E” tartály ajtaján lévő optikai jelző sötétről átlátszóvá válik.

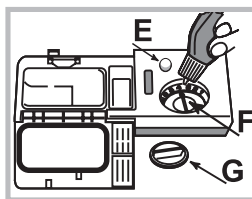

1. A „G” kupak óráiránnyal ellentétesen történő kicsavarásával nyissa ki a rekeszt.

2. Töltsse be az öblítőszeret, vigyázva, nehogy mellé menjen. Ha mégis, száraz ronggyal azonnal törölje le!
3. Csavarja vissza a kupakot.

SOHA ne öntse az öblítőszeret közvetlenül a mosogatórétbe!

Az öblítőszer-adagolás beállítása

Ha nem elégedett a szárítás eredményével, módosítson az öblítőszer adagolásán. Forgassa el az „F” szabályzó gombot. A mosogatógép típusától függően max. 4 szint állítható be. A beállított érték egy közepes szintnek felel meg.

- amennyiben az edényeken kékes csíkok láthatók, állítsa kisebb értékre (1-2).
- ha az edényeken vízcseppek vagy vízkőfoltok találhatóak, állítsa magasabb értékre (3-4).

Berámolás a kosarakba

HU

Javaslatok

Mielőtt berámolna a kosarakba, távolítsa el az ételmaradékokat az edényekről, és öntse ki a poharakból és edényekből a bennük maradt folyadékot. **Az edényeket nem szükséges folyó víz alatt előblíteni.**

Az edényeket úgy helyezze el, hogy stabilan álljanak, és ne borulhassanak le, az edények fejjel lefelé legyenek elhelyezve, és a homorú vagy domború edényeket ferdén rakja be, hogy a víz elérhesse az összes felületet és utána eltávozhasson.

Ügyeljen arra, hogy a fedelek, fogantyúk, serpenyők és tálcsák ne akadályozzák a permetezőkarok forgását. Az apró tárgyakat helyezze az evőeszköztartó kosárba.

A műanyag edényekre és tapadásmentes serpenyőkre vízcseppek gyűlhetnek, ezért a száradási idejük hosszabb, mint a kerámiából vagy acélból készült edényeké.

A könnyű tárgyakat (pl. műanyag edényeket) javasolt a felső kosárba helyezni úgy, hogy ne mozogjanak.

A berámolás után ellenőrizze, hogy a permetezőkarok szabadon el tudnak-e forogni.

Alsó kosár

Az alsó kosárba fazekakat, fedőket, tányérokat, salátástálakat, evőeszközöket stb. lehet berámolni. A nagyobb tányérokat és fedőket a kosár szélein tanácsos elhelyezni.

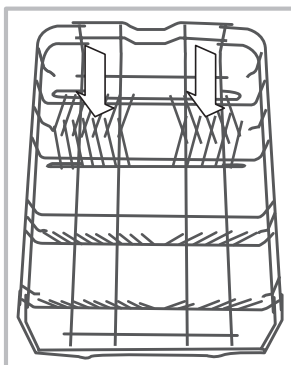
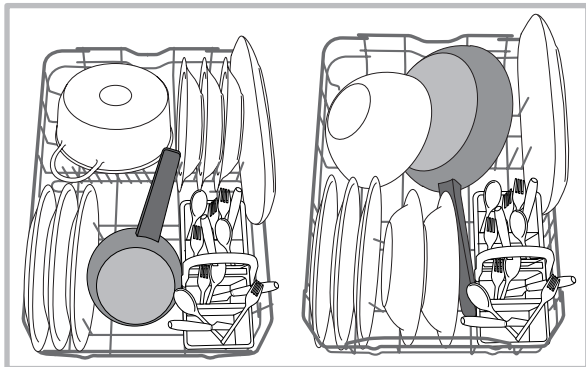

Néhány modell rendelkezik függőleges zónával (Vertical Zone), a kosár hátsó részén elhelyezett különleges kihúzható polcokkal*, melyeket használhat serpenyők és tepsik függőlegesebb tárolására, hogy kevesebb helyet foglaljanak el.

A használatukhoz elegendő megfogni a színes fogantyút és felfelé húzni és előre felé

fordítani. Ezek a polcok jobbra vagy balra csúsztathatók az edények méretének megfelelően.

Az erősen szennyezett edényeket javasolt az alsó kosárban elhelyezni, mert ebben a részben a vízsugarak erősebbek és így nagyobb mosogatási teljesítmény elérését teszik lehetővé.

Evőeszköztartó kosár

Az evőeszköztartó kosár felső rácsokkal rendelkezik, melyek segítségével az evőeszközöket jobban el lehet rendezni. **Csak** az alsó kosár elülső részében helyezhető el.

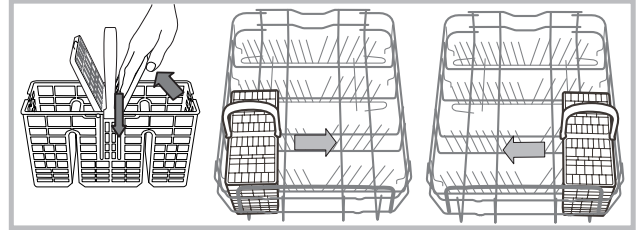

Felső kosár

Rámolja be a kényes és könnyű edényeket: poharak, csészék, kistányérok, mély salátástálak.

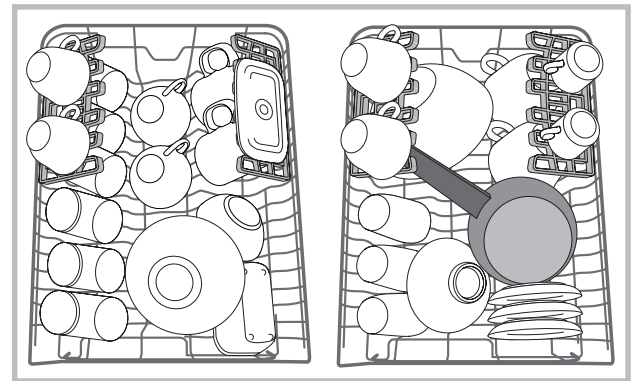

Változtatható helyzetű billenőpolcok*

A billenőpolcok három különböző magasságba állíthatók be az edényeknek a kosárban való optimális elrendezése érdekében.

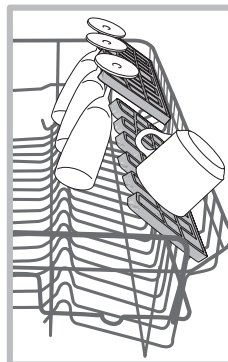

A talpas poharakat a poharak szárának megfelelő kiképzésekbe helyezésével stabilan el lehet rendezni.

A szárítás optimalizálása érdekében növelje a billenőpolcok lejtési szögét. A lejtési szög módosításához emelje fel a billenőpolcot, csúsztassa el egy kissé és állítsa a kívánt helyzetbe.

* Csak néhány modellnél tartozék.

Tálca*

Bizonyos mosogatógép-modellek eltolható tálcával rendelkeznek, amelybe evőeszközök vagy kis méretű edények tehetők.

A nagyobb mosogatási teljesítmény érdekében ne rámoljon be az edény alá nagy helyet elfoglaló edényeket. Az evőeszköztartó tálca kivethető. *(lásd az ábrát)*

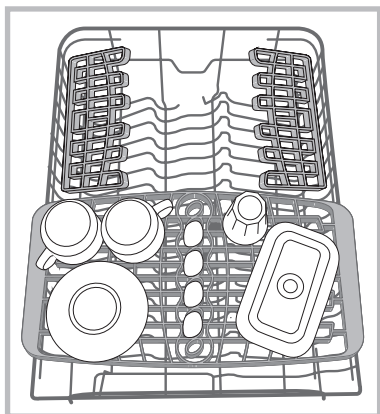

A felső kosár magasságának beállítása

A felső kosár magassága igény szerint állítható: magas állásba, amikor az alsó kosárba nagy edényeket kíván elhelyezni, alacsony állásba, hogy ki tudja használni a billenőpolcokat, hogy nagyobb helyet biztosítson felfelé.

A felső kosár magasságát lehetőleg ÜRES ÁLLAPOTBAN állítsa be.

A kosarat sohasem emelje vagy süllyessze csak egyik oldalánál fogva.

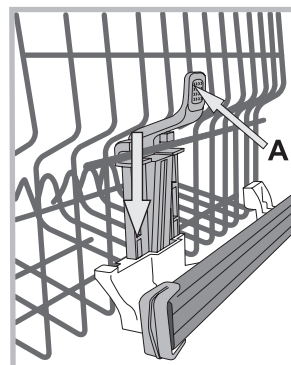

Amennyiben a kosár **Lift-Up*** fogantyúval van ellátva *(lásd ábra)*, az oldalainál fogva emelje fel a kosarat, és mozgassa felfelé. Az alacsony helyzet visszaállításához nyomja meg a karokat **(A)** a kosár oldalainál, és kísérelje a kosár mozgását lefelé.

Az alábbiak nem tisztíthatók mosogatógépben

- Fából készült evőeszközök és edények.
- Érzékeny díszüvegek, kézzel készített edények és antik és edények. Ezek díszítései nem ellenállók.
- Forró vízre érzékeny műanyag eszközök.
- Rézből vagy ónból készült eszközök.
- Hamuval, viasszal, kenőzsírral vagy tintával szennyezett eszközök.

Az üvegen lévő dekorációk, az alumínium és ezüst eszközök elszíneződhetnek vagy kifakulhatnak a mosogatási ciklus során. Számos mosogatási ciklus után még egyes üvegtípusok (pl. kristálypoharak és tárgyak) is homályossá válhatnak.

Üveg- és egyéb edények károsodása

Okok:

- Az üveg típusa és az üveg gyártási eljárása.
- A mosogatószer kémiai összetétele.
- A mosogatási program víz hőmérséklete és időtartama.

Ajánlott megoldás:

- Használjon a gyártó által mosogatógépben mosható jelzéssel ellátott üveg és porcelán edényeket.
- Alkalmazzon lágy, „edénybarát” mosogatószert.
- A program befejezése után a lehető leghamarabb vegye ki a poharakat és evőeszközöket a mosogatógépből.

*Csak bizonyos modelleknél tartozék, és a szám és az elhelyezkedés eltérő lehet.

Indítás és használat

HU

A mosogatószer betöltése

A mosogatás eredményessége a mosogatószer helyes adagolásán is múlik – túlzott használatával a mosás nem lesz hatékonyabb, csak a környezetszennyezés lesz nagyobb.

Szennyeződéstől függően egyénileg lehet szabályozni az adagolást.

Általában az átlagosan szennyezett edényekhez a javasolt mennyiség kb. 25g (mosogatópor) vagy 25 ml (folyékony mosogatószer). Tabletták használata esetén elegendő egyetlen egy.

Amennyiben az edények nem túl koszosak vagy korábban vízzel el lettek öblítve, csökkentse jelentősen a mosogatószer-adagot.

A jó mosogatási eredmény érdekében okvetlenül tartsa be a mosogatószerek csomagolási útmutatásait is!

Ha további kérdései vannak, azt javasoljuk, hogy forduljon a mosogatószer-gyártókhöz.

A D gomb segítségével nyissa ki a mosogatószer-adagolót és adagolja be a mosogatószert a programtáblázat szerint:

- mosogatópor vagy folyékony mosogatószer: A tartály (mosogatószer) és B (mosogatószer az előmosogatáshoz)

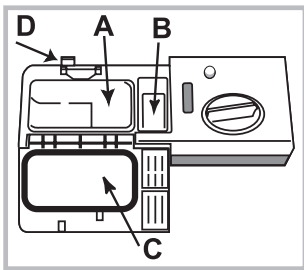

- tabletták: amikor a programhoz 1 szükséges, helyezze be azt az A rekeszbe, és csukja le a C fedelet; ha 2 kell, a másodikat a rekesz mélyére kell tenni.

- Távolítsa el a mosogatószer-maradványokat a rekesz

pereméről, és kattanásig csukja le a C fedelet.

A mosogatószer-adagoló programtól függően automatikusan kinyílik az optimális időpontban.

Az úgynevezett kombinált mosogatószerek használata esetén javasolt a TABS opció használata, mely beállítja a mosogatási programot, hogy mindig a lehető legjobb mosogatási és szárítási eredményt biztosítsa.

⚠ Csak mosogatógépbe való mosogatószert használjon!

NE HASZNÁLJON kézi mosogatószert!

Amennyiben túl sok mosogatószert használ, a ciklus végén a mosandón hab maradhat.

A mosogatás és szárítás maximális határfokát csak úgy érheti el, ha egyszerre használ mosogatószert, folyékony öblítőszert és regeneráló sót.



Ajánljuk a foszfátmentes és klórmentes mosogatószereket, melyek kevésbé károsítják a környezetet.

A mosogatógép elindítása

1. Nyissa ki a vízcsapot.
2. A BE-KI gomb megnyomásával kapcsolja be a készüléket.
3. Nyissa ki az ajtót, és adagolja be a mosogatószert (lásd az „A mosogatószer betöltése”).
4. Rámoljon be a kosarakba (lásd a „Berámolás a kosarakba”), és csukja be az ajtót.
5. A PROGRAMVÁLASZTÓ tekerőgomb elforgatásával válassza ki a megfelelő programot: a tekerőgomb rovátkájának pontosan a program számán vagy szimbólumán kell állnia. Az INDÍTÁS/SZÜNETELTETÉS gomb lámpája kigyullad.
6. Válassza ki a mosogatási opciókat* (lásd az „Opciók és különleges programok”).
7. Indítsa el az INDÍTÁS gomb megnyomásával. A lámpa abbahagyja a villogást és folytonos fénnel világít. A mosás lámpájának kigyulladás a program kezdetére figyelmeztet.
8. A program végén kigyullad a VÉGE lámpa (folyamatos fénnel világít). A BE/KI gomb megnyomásával kapcsolja ki a készüléket, zárja el a vízcsapot, és húzza ki a dugót a konnektorból.
9. Az edények kiszáradása előtt várjon néhány percet, hogy nehogy megégesse magát. Az alsó kosárral kezdve rámolja ki a kosarakat.

⚠ - Az energiafogyasztás csökkentése érdekében a használat hosszan tartó SZÜNETELÉSÉNEK bizonyos eseteiben a készülék automatikusan kikapcsol.

⚠ AUTOMATA PROGRAMOK*: néhány mosogatógép-modell egy olyan különleges érzékelővel rendelkezik, mely fel tudja mérni a szennyezettség mértékét, és ez alapján elindítja a leghatékonyabb és leggazdaságosabb mosogatási programot. Az automata programok ideje az érzékelő beavatkozásának a függvényében változik.

Folyamatban lévő program módosítása

Ha véletlenül rossz programot indított volna el, az indításkor még visszavonhatja: a mosogatás elindítása után a mosogatási ciklus módosításához a BE/KI/Reset gomb nyomva tartásával kapcsolja ki a készüléket, kapcsolja be ugyanezzel a gombbal, és válassza ki újból a kívánt programot és beállítását.

Edények menet közbeni berámolása

Nyomja meg az Elindítás/szüneteltetés gombot, nyissa ki az ajtót, vigyázva a kiáramló gőzre, és rakja be az edényeket. Nyomja meg az INDÍTÁS/SZÜNETELTETÉS gombot: a ciklus a hosszú sípszót követően folytatódik.

⚠ Ha az indításkésleltetés be van állítva, a visszaszámlálás végeztével a mosogatási ciklus nem indul el, hanem leszünetelt állapotban marad.

⚠ Az INDÍTÁS/SZÜNETELTETÉS gombnak a készülék szüneteltetése érdekében való megnyomásával a program megszakad.

Ebben a fázisban nem lehet módosítani a programot.





Véletlen leállítások

Ha a mosogatás során kinyílik az ajtó vagy elmegy az áram, a program félbeszakad. Ha az ajtót becsukja, illetve visszatér az áram, a mosogatás onnan folytatódik, ahol korábban félbeszakadt.

* Csak néhány modellnél tartozék.

A programok adatai az EN 50242 európai szabvány szerinti laboratóriumi körülmények között mért értékek.
A különböző alkalmazási körülményektől függően a programok időtartama és adatai változhatnak.

⚠ A programok és opciók száma és típusa a mosogatógép típusától függően változhat.

Program	Szárítás	Opciók	Program időtartama	Vízfogyasztás [l/ciklus]	Energiafogyasztás [kWh/ciklus]
1. Eco	Igen	Nem	03:00	10	0,83
2. Intenzív 	Igen	Nem	02:30	14	1,3
3. Normális 	Igen	Nem	02:00	13,5	1,15
4. Gyors 40' 	Nem	Nem	00:40	9	0,85
5. Áztatás 	Nem	Nem	00:10	4	0,01

Javaslatok a program kiválasztásához és a mosogatószer adagolásához

- Az ECO mosási ciklus az a normál program, melyre az energiafogyasztást jelölő címke vonatkozik. Ez a ciklus normál szennyezettségű edények mosására szolgál, és egyúttal ez az a program, mely az energia- és vízfogyasztás vonatkozásában ennél az edénytípusnál a leghatékonyabb. 4 gr/ml**+ 21 gr/ml – 1 tableta (**Az előmosogatás mosogatószer-mennyisége)
- Erősen szennyezett edények és fazekak (sérülékeny edényekhez nem használható). 25 gr/ml – 1 tableta
- Normál szennyezettségű edények és fazekak. 4 gr/ml**+ 21 gr/ml – 1 tableta
- Gyors ciklus kevésbé szennyezett edényekhez. (2 terítékhez ideális) 21 gr/ml – 1 tableta
- A következő fogásra előkészítő mosogatás. Nincs mosogatószer

Készenléti fogyasztás: Bekapcsolva hagyott mód fogyasztása: 5 W - Kikapcsolt mód fogyasztása: 0,5 W

Megjegyzés:

a "Hétköznapi és Gyors 40'" program maximális hatékonyságát úgy érheti el, ha betartja a terítékek meghatározott számát.

Ha kevesebbet szeretne fogyasztani, a mosogatógépet tele töltettel használja.

Megjegyzés a vizsgálo laboratóriumok számára: az EN összehasonlító vizsgálatainak körülményeivel kapcsolatos információkért írjon a következő címre:

ASSISTENZA_EN_LVS@indesitcompany.com

Karbantartás és tisztítás

HU

A víz elzárása, és a készülék áramtalanítása

- A vízvesztések elkerülése érdekében minden mosogatás után zárja el a vízcsapot!
- Ha a készüléken tisztítást vagy karbantartást végez, húzza ki a dugót a konnektorból!

A mosogatógép kitisztítása

- A kezelőpanel külső felülete súrolószert nem tartalmazó vízzel átítatott ronggyal tisztítható. Ne használjon oldó- vagy súrolószereket!
- A belső mosogatótér faláról az esetleges foltokat ecetes vízzel átítatott ronggyal lehet lemosni.

A kellemetlen szagok elkerülése

- Az ajtót mindig csak félig csukja be, hogy a pára nehogy bepohadjon!
- Rendszeresen tisztítsa meg egy nedves szivaccsal az ajtó, illetve a mosogatószeres rekeszek megfelelő zárását biztosító kerületi tömítéseket! Így eltávolíthatók az ételmaradékok, melyek elsődlegesen felelősek a kellemetlen szagokért.

A permetezőkarok tisztítása

Előfordulhat, hogy ételmaradékok tapadnak a permetezőkarokra, és eltömészik a permetezőnyílásokat: időnként ajánlatos ellenőrizni, és egy nem fémes szivaccsal megtisztítani. Mind a két permetezőkar leszerelhető.

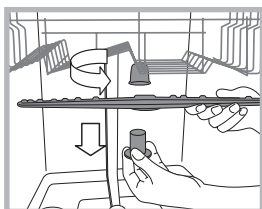

A felső permetezőkar leszereléséhez csavarozza ki óráiránnyal ellentétesen a műanyag szorítócsavart! A felső permetezőkart a furatokkal felfelé kell felszerelni.

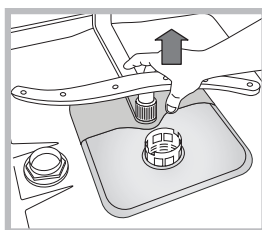

Az alsó permetezőkart lefele húzva lehet kiszedni.

A bemenővíz-szűrő tisztítása*

Ha a vízcsövek újak vagy sokáig nem használták őket, a csatlakoztatás előtt folyassa a csapot mindaddig, míg a víz tiszta és szennyeződésmentes nem lesz. Enélkül az óvintézkedés nélkül fennáll a veszélye, hogy a víz belépésének helye eltömődik és a mosogatógép megrongálódik.

⚠ Rendszeresen tisztítsa meg a csap kimeneténél elhelyezett bemenővíz-szűrőt.

- Zárja el a vízcsapot.
- Csavarja le teljesen a vízbevezetőcső végét, vegye ki a szűrőt, és óvatosan tisztítsa meg folyó vízszög alatt.
- Helyezze vissza a szűrőt, és csavarja vissza a csövet.

A szűrők tisztítása

A szűrőblokkot három szűrő alkotja, melyek a víz visszaforgatása mellett kiszűrik az ételmaradékokat a mosogatóvízből: a mosogatás eredményességéhez a szűrőket meg kell tisztítani.

⚠ Rendszeresen tisztítsa meg a szűrőket!

⚠ A mosogatógépet ne használja szűrők nélkül, illetve kikötött szűrőberendezéssel!

• Néhány mosás után ellenőrizze a szűrőblokkot, és szükség esetén az alábbi utasítások betartásával, folyó csapvíz alatt, nem fémes kefével tisztítsa meg alaposan:

1. A C kör alakú szűrőt forgassa óráiránnyal ellentétesen, és vegye ki (1. ábra)!
2. Az oldalsó szárnyak könnyed benyomásával vegye ki a B szűrőpoharat (2. ábra)!
3. Csavarozza ki az A inox szűrőtányért (3. ábra)!
4. Ellenőrizze a lefolyónyílást, és távolítsa el az esetleges ételmaradékokat! **SOHA NE TÁVOLÍTSA EL** a mosószivattyú védelmét (különösen a feketét ne) (4. ábra)!

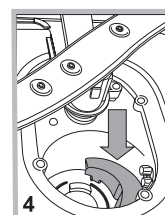
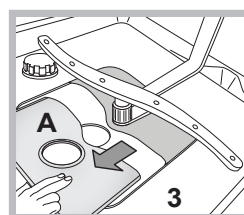
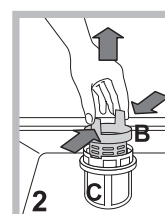
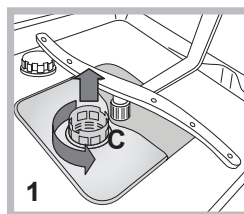

A szűrők megtisztítása után szerelje össze ismét a szűrőblokkot, és megfelelően illesse vissza a helyére – az egység a mosogatógép megfelelő működéséhez nélkülözhetetlen.

Hosszú távollét esetén

- Áramtalanítsa a készüléket, és zárja el a vízcsapot!
- Hagyja résnyire nyitva az ajtót!
- Megérkezéskor indítson el egy üres mosogatást!

* Csak néhány modellnél tartozék.

Rendellenességek és elhárításuk



HU

Amennyiben a készülék működésében rendellenességet észlel, mielőtt a szervizhez fordulna, ellenőrizze a következő pontokat!

Rendellenességek:	Lehetséges okok / elhárításuk:
A mosogatógép nem indul vagy nem reagál a parancsokra.	<ul style="list-style-type: none">• A vízcsap nincs nyitva.• A BE/KI gombbal kapcsolja ki a készüléket, és kb. egy perc elteltével indítsa újra, majd állítsa be újra a programot.• A dugó nincs jól bedugva a konnektorba vagy cserélje ki a konnektort• A mosogatógép ajtaja nincs rendesen bezárva.
Az ajtó nem csukódik.	<ul style="list-style-type: none">• Ellenőrizze, hogy a kosarak ütközésig legyenek behelyezve.• A retesz kioldott; határozott mozdulattal húzza meg az ajtót kattanásig.
A mosogatógép nem ereszt le a vizet.	<ul style="list-style-type: none">• A mosogatási program még nem ért véget.• A leeresztőcső meg van törve (lásd az „Üzembe helyezés” c. bekezdést).• A mosogató lefolyója el van dugulva.• A szűrőt ételmaradékok dugaszolták el.• Ellenőrizze a leeresztőcső magasságát.
A mosogatógép zajos.	<ul style="list-style-type: none">• Az edények egymásnak vagy a permétezőkaroknak ütődnek. Helyezze be megfelelően az edényeket és ellenőrizze, hogy a permétezőkarok szabadon forognak-e.• Túlzott habzás: A mosogatószer adagolása nem megfelelő, vagy nem mosogatógéphez való. (lásd a Mosogatószer és a mosogatógép használata bekezdést). Ne mosogassa el kézzel az edényeket.
Az edényeken és poharakon vízkő, vagy fehéres réteg található.	<ul style="list-style-type: none">• Elfogyott a regeneráló só.• A vízkeménység beállítása nem megfelelő, növelje az értékeket. (lásd a Regeneráló só és öblítőszer bekezdést).• A só- és az öblítőszeres tartály teteje nincs jól becsukva.• Elfogyott az öblítőszer, vagy az adagolása nem elégséges.
Az edények és poharak csíkosak, vagy felületükön kékes bevonat látható.	<ul style="list-style-type: none">• Az öblítőszer adagolása el van túlozva.
Az edények nincsenek rendesen megszáritva.	<ul style="list-style-type: none">• A kiválasztott programban nincs szárítás.• Elfogyott az öblítőszer. (lásd a Regeneráló só és öblítőszer bekezdést).• Az öblítőszer-beállítások nem megfelelőek.• Az edények teflon- vagy műanyag edények; néhány csepp víz jelenléte normális.
Az edények nem tiszták.	<ul style="list-style-type: none">• Az edények nem lettek jól behelyezve• A permétezőkarok nem forognak szabadon, mert az edények akadályozzák a forgásukat.• A mosogatási program nem elég intenzív (lásd a „Programok” c. bekezdést).• Túlzott habzás: A mosogatószer adagolása nem megfelelő, vagy nem mosogatógéphez való. (lásd a Mosogatószer és a mosogatógép használata bekezdést).• Az öblítőszer kupakja nem lett jól bezárva.• A szűrő koszos, vagy el van tömődve (lásd a „Karbantartás és ápolás” c. bekezdést).• Elfogyott a regeneráló só (lásd az „Öblítőszer és só” c. bekezdést).• Győződjön meg róla, hogy a tányérok magassága kompatibilis-e a kosár beállításával.• A permétezőkarok nyílásai el vannak tömődve. (lásd a „Karbantartás és ápolás” c. bekezdést).
A mosogatógép nem kap vizet le van állva és a lámpák villognak	<ul style="list-style-type: none">• Nincs víz a hálózatban vagy a vízcsap el van zárva.• A vízbevezetőcső meg van törve (lásd az „Üzembe helyezés” c. bekezdést).• A szűrők el vannak tömődve, ki kell őket tisztítani. (lásd a „Karbantartás és ápolás” c. bekezdést).• A leeresztőcső el van tömődve, ki kell tisztítani.• Az ellenőrzések és a tisztítási műveletek elvégzése után kapcsolja ki, majd ismét be a mosogatógépet és indítson el egy új mosogatási ciklust.• Ha a probléma továbbra is fennáll, zárja el a vízcsapot, húzza ki a dugót és lépjen kapcsolatba az ügyfélszolgálatl.

* Csak néhány modellnél tartozék.

Inštalácia

SK

⚠ Pri prenášaní udržiajte zariadenie podľa možnosti vo zvislej polohe; v prípade potreby ho môžete nakloniť na zadnú stranu.

Pripojenie k rozvodu vody

⚠ Prispôsobenie elektrického rozvodu a rozvodu vody pre inštaláciu musí vykonať kvalifikovaný pracovník.

Prívodná hadica a vypúšťacia hadica vody musia byť nasmerované doprava alebo doľava, aby bola umožnená čo najlepšia inštalácia.

Hadice nesmú byť ohnuté alebo pritlačené umývačkou.

Pripojenie hadice pre prívod vody

- Hadicu je potrebné pripojiť ku prípojke vody s veľkosťou 3/4" typu plyn, so studenou alebo teplou vodou (max. 60 °C).
- Nechajte vodu odtiecť, až kým nebude priehľadná.
- Riadne priskrutkujte prívodnú hadicu a otvorte ventil.

⚠ Ak dĺžka prívodnej hadice nebude dostatočná, obráťte sa na špecializovanú predajňu alebo na autorizovaného technika (*viď Servisná služba*).

⚠ Tlak v rozvode vody sa musí pohybovať v rozmedzí hodnôt uvedených v tabuľke Technických údajov; v opačnom prípade by sa mohlo stať, že umývačka nebude fungovať správne.

⚠ Dbajte na to, aby hadica nebola príliš ohnutá alebo stlačená.

Pripojenie vypúšťacej hadice k odpadovému potrubiu

Pripojte vypúšťaciu hadicu do odpadového potrubia s minimálnym priemerom 2 cm. (A)

Prípojka vypúšťacej hadice sa musí nachádzať vo výške od 40 do 80 cm od podlahy alebo od plochy, na ktorej je uložená umývačka.

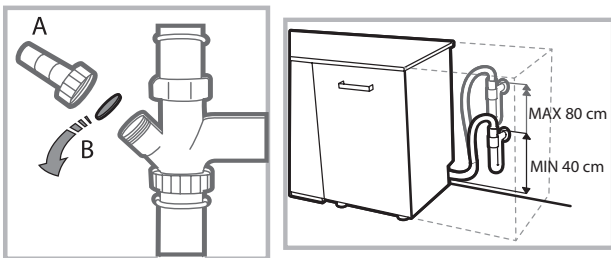

Pred pripojením vypúšťacej hadice k sifónu umývadla odstráňte plastový uzáver (B).

Bezpečnostné opatrenie proti vytopeniu

S cieľom zaručiť, aby nedochádzalo k vytopeniu, umývačka:

- je vybavená systémom, ktorý preruší prívod vody v prípade porúch alebo úniku vody dovnútra umývačky.

Niektoré modely sú vybavené tiež prídavným bezpečnostným zariadením **New Acqua Stop***, ktoré zaručuje ochranu proti vytopeniu aj v prípade pretrhnutia prívodnej hadice.



UPOZORNENIE: NEBEZPEČNÉ NAPÄTIE!

Prívodná hadica vody nesmie byť v žiadnom prípade prerezaná, pretože obsahuje súčasti pod napätím.

Pripojenie k elektrickému rozvodu

Pred zasunutím zástrčky do zásuvky elektrického rozvodu sa uistite, že:

- zásuvka je **uzemnená** a že vyhovuje normám;
- zásuvka je schopná zniesť maximálnu záťaž odpovedajúcu menovitému príkonu zariadenia, uvedenému na štítku s menovitými údajmi, umiestnenom na vnútornej strane dvierok (*viď kapitola Popis umývačky*);
- napájacie napätie odpovedá hodnotám uvedeným na štítku s technickými údajmi, umiestnenom na vnútornej strane dvierok;
- zásuvka je kompatibilná so zástrčkou zariadenia. V opačnom prípade požiadajte o výmenu zástrčky autorizovaného technika (*viď Servisná služba*); nepoužívajte predĺžovacie šnúry ani rozvodky.

⚠ Po inštalácii zariadenia musia kábel elektrického napájania a zásuvka elektrického rozvodu zostať ľahko prístupné.

⚠ Kábel nesmie byť ohnutý ani stlačený.

⚠ V prípade poškodenia musí byť napájací kábel vymenený výrobcom alebo strediskom Servisnej služby, aby sa predišlo akémukoľvek riziku. (*viď Servisná služba*)

⚠ Firma neponesie žiadnu zodpovednosť za následky spôsobené nerešpektovaním uvedených pokynov.

Ustavenie a vyrovnanie do vodorovnej polohy

1. Umiestnite umývačku na rovnú a pevnú plochu. Vyrovajte zariadenie do vodorovnej polohy odskrutkovaním alebo zaskrutkovaním predných nožičiek. Dokonalé vyrovnanie do vodorovnej polohy zabezpečí stabilitu zariadenia a zamedzí vzniku vibrácií a hluku.

2. Po vstavaní umývačky prilepte pod drevenú policu priesvitný samolepiaci pás*, chrániaci policu pred prípadným kondenzátom.

3. Je možné umiestniť umývačku tak, aby sa bočnými stenami alebo zadnou stenou dotýkala príslušného nábytku alebo steny. Tento model umývačky môže byť tiež zasunutý pod dlhú pracovnú dosku* (*viď Montážne pokyny*).

4*. Výška zadnej nožičky sa nastavuje hexagonálnym puzdrom červenej farby, nachádzajúceho sa v spodnej čelnej časti, v strede umývačky, pomocou kľúča s hexagonálnym otvorom s veľkosťou 8 mm. Otáčaním v smere hodinových ručičiek sa výška zvyšuje a otáčaním proti smeru hodinových ručičiek sa výška znižuje. (*viď návod pre vstavenie, priložený k dokumentácii*)

* Je súčasťou len niektorých modelov.

Upozornenia pre prvé umývanie

Po inštalácii odstráňte tampóny umiestnené na košoch a pridržiavacie gumičky na hornom koši (sk sú súčasťou).

Nastavenie dekalifikátora vody

Pred zahájením prvého umývania nastavte úroveň tvrdosti dodávanej vody. (vid' kapitola *Leštidlo a regeneračná soľ*)

Pri prvom naplnení nádržky dekalifikátora je potrebné použiť vodu a následne je potrebné pridať približne 1 kg soli; je úplne bežné, že určité množstvo vody vytečie.

Bezprostredne potom spustíte jeden umývací cyklus.

Používajte len špecifickú soľ pre umývačky riadu.



Po doplnení soli zhasne kontrolka CHÝBAJÚCA SOL^{*}.

 Ak nenaplníte zásobník soli, môžete poškodiť dekalifikátor vody a ohrevný článok.

Zariadenie vydáva akustické signály/tóny (v závislosti na modeli umývačky), ktoré informujú o vykonaní ovládacieho príkazu: zapnutí, ukončení cyklu, atď.

Symbole/kontroly/LED, ktoré sa nachádzajú na ovládacom paneli/displeji sa môžu meniť z hľadiska farby a môžu blikať, alebo byť rozsvietené stálym svetlom. (v závislosti na modeli umývačky).

Displej* zobrazuje užitočné informácie, ktoré sa týkajú druhu nastaveného cyklu, fázy umývania/osušovania, zvyšnej doby, teploty, atď.

Technické údaje	
Rozmery	Šírka 45 cm Výška 85 cm Hĺbka 60 cm
Kapacita	10 štandardných súprav riadu
Tlak vody v prívodnom potrubí	0,05 ÷ 1 MPa (0,5 ÷ 10 bar) 7,25 – 145 psi
Napájacie napätie	Víť štítok s menovitými údajmi
Celkový príkon	Víť štítok s menovitými údajmi
Poistka	Víť štítok s menovitými údajmi
 	Toto zariadenie je v zhode s nasledujúcimi smernicami Európskej únie: -2006/95/EC (Nízke napätie) -2004/108/EC (Elektromagnetická kompatibilita) -2009/125/EC (Comm. Reg. 1016/2010) (Ecodesign) - 97/17/EC (Energetické štítkovanie umývačiek riadu) -2012/19/EC (WEEE)

* Je súčasťou len niektorých modelov.

Popis zariadenia

SK

Celkový pohľad

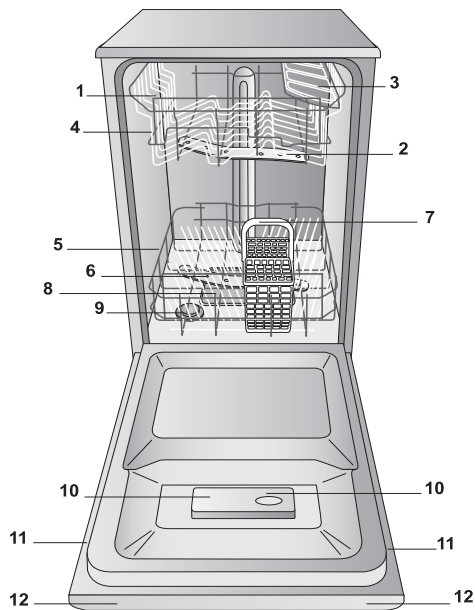

1. Horný kôš
2. Horné ostrekovacie rameno
3. Sklopné držiaky
4. Mechanizmus nastavenia výšky koša
5. Dolný kôš
6. Spodné ostrekovacie rameno
7. Košík na príbory
8. Umývací filter
9. Nádobka na soľ
10. Nádobky na umývací prostriedok a nádržka na leštido
11. Štítok s technickými údajmi
12. Ovládací panel***

Ovládací panel

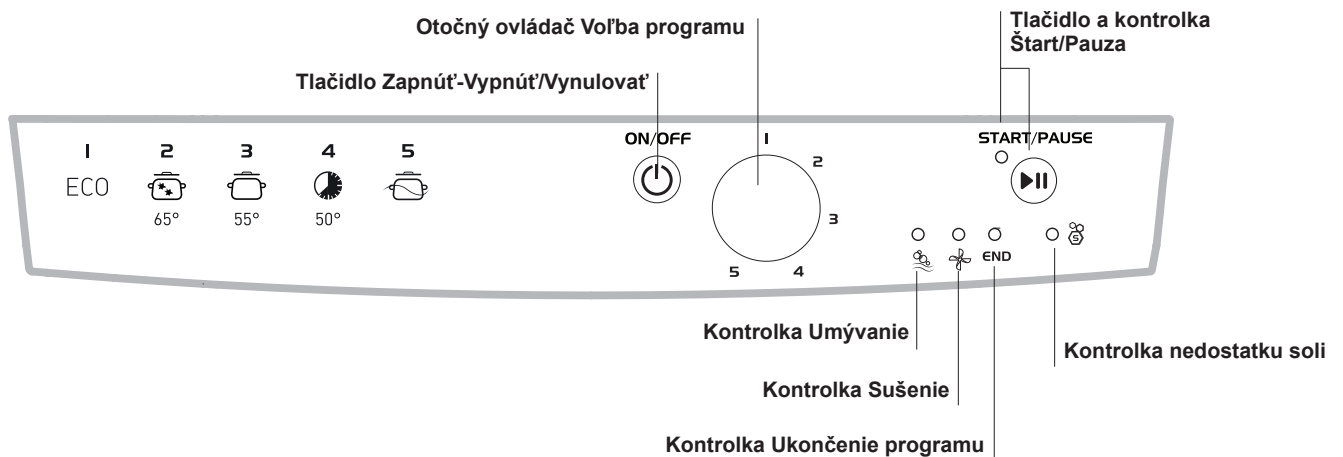

*** Len na modeloch s úplným vstavaním * Prít. len na niektorých modeloch.

Počet a druh programov sa mení v závislosti od modelu umývačky.

Regeneračná soľ a Leštidlo

⚠ Používajte len špecifické umývacie prostriedky pre umývačky riadu. Nepoužívajte kuchynskú alebo priemyselnú soľ. Dodržujte pokyny uvedené na obale.

⚠ Ak používate viacúčelový prostriedok, aj tak sa odporúča pridať soľ, obzvlášť v prípade, keď je voda tvrdá alebo veľmi tvrdá. (Dodržujte pokyny uvedené na obale).

⚠ Ak nebude pridaná soľ ani leštidlo, je celkom zrejmé, že kontrolky CHÝBAJÚCA SOĽ* a CHÝBAJÚCE LEŠTIDLO* zostanú rozsvietené i naďalej.

Dávkovanie regeneračnej soli

Použitie soli zabráni vytvoreniu VODNÉHO KAMEŇA na riade a na funkčných častiach umývačky.

* Je dôležité, aby nádobka na soľ nebola nikdy prázdna.

* Je dôležité nastaviť tvrdosť vody.

Nádobka na soľ sa nachádza v spodnej časti umývačky (viď *Popis*) a je potrebné ju naplniť:

- keď na ovládacom paneli bliká kontrolka CHÝBAJÚCE LEŠTIDLO*;
- keď zelený plavák*, ktorý je súčasťou uzáveru nádobky na soľ, už nevidno.
- viď autonómia uvedená v tabuľke tvrdosti vody.



1. Vytiahnite dolný kôš a odskrutkujte uzáver nádobky proti smeru hodinových ručičiek.
2. Len pri prvom použití: Naplňte nádobku vodou až po okraj.
3. Umiestnite lievik (viď *obrázok*) a naplňte nádobku na soľ až po okraj (približne 1 kg);

vytečenie malého množstva vody je úplne bežným javom.

4. Odložte lievik, odstráňte zvyšky soli z hrdla; pred zaskrutkovaním uzáveru ho opláchnite pod tečúcou vodou.





Odporúča sa vykonať tento úkon pri každom doplnovaní soli.

Dostatočne dotiahnite uzáver, aby sa do nádobky na soľ počas umývania nedostal umývací prostriedok (mohlo by tak dôjsť k trvalému poškodeniu dekalifikátora).

⚠ Keď je potrebné doplniť soľ, odporúča sa urobiť to pred zahájením umývania.

Nastavenie podľa tvrdosti vody

Na dosiahnutie dokonalej činnosti zmäkčujúceho dekalifikátora je nevyhnutné nastaviť ho v závislosti na tvrdosti dodávanej vody. Potrebný údaj o tvrdosti vody je možné získať od organizácie, ktorá sa zaoberá dodávkou pitnej vody. Nastavená hodnota odpovedá priemernej tvrdosti vody.

- Zapnite umývačku tlačidlom ZAPNUTIE/VYPNUTIE 
- Vypnite ju tlačidlom ZAPNUTIE/VYPNUTIE 
- Držte stlačené tlačidlo ŠTART/PAUZA  na dobu 5 sekúnd.
- Zapnite umývačku tlačidlom ZAPNUTIE/VYPNUTIE 
- Bude blikáť kontrolka soli (počet bliknutí odpovedá aktuálnej voľbe).
- Nastavte otočný ovládač na číslo odpovedajúce úrovni tvrdosti vody (viď *tabuľka tvrdosti*).
- Vypnite umývačku tlačidlom ZAPNUTIE/VYPNUTIE 
- Nastavenie bolo ukončené!

Tabuľka tvrdosti vody				Priemerná autonómia nádobka na soľ pri 1 umývacom cykle denne
úroveň	° dH	° fH	mmol/l	mesiace
1	0 - 6	0 - 10	0 - 1	7 mesiacov
2	6 - 11	11 - 20	1,1 - 2	5 mesiacov
3	12 - 17	21 - 30	2,1 - 3	3 mesiacov
4	17 - 34	31 - 60	3,1 - 6	2 mesiacov
5*	34 - 50	61 - 90	6,1 - 9	2/3 týždne

Od 0 ° f do 10 ° f sa odporúča nepoužívať soľ.
* Pri nastavení 5 môže dôjsť k predĺženiu doby.

(° dH = tvrdosť v nemeckých stupňoch - ° fH = tvrdosť vo francúzskych stupňoch - mmol/l = milimol/liter)

Dávkovanie leštidla

Leštidlo uľahčuje SUŠENIE riadu. Nádržka na leštidlo sa plní:

- keď na ovládacom paneli/displeji bliká kontrolka/symbol CHÝBAJÚCE LEŠTIDLO*;
- keď sa optický indikátor, ktorý sa nachádza na dvierkach nádobky „E“, zmení z tmavého na priesvitný.

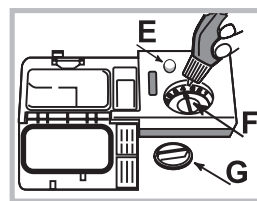

1. Otvorte nádržku otáčaním uzáveru „G“ proti smeru hodinových ručičiek.

2. Nalejte leštidlo tak, aby nepretieklo. Ak k tomu dôjde, očistite ho suchou handrou.

3. Zaskrutkujte naspäť uzáver.

NIKDY nelejte leštidlo priamo

dovnútra umývacieho priestoru.

Nastavenie dávky leštidla

Ak nie ste spokojní s výsledkom sušenia, je možné zmeniť dávkovanie leštidla. Otáčajte regulátorom „F“. Je možné nastaviť až do max. 4 základných úrovní, v závislosti na modeli umývačky. Nastavená hodnota odpovedá priemernej úrovni.

- ak je na riade modrastý povlak, nastavte nízku hodnotu (1-2)
- ak sú na riade kvapky alebo škrvy vodného kameňa, nastavte vyššiu hodnotu (3-4).

* Je súčasťou len niektorých modelov.

Naplňte koše

SK

Rady

Pred plnením odstráňte z riadu zvyšky jedla a vylejte z pohárov a z nádob tekutiny, ktoré v nich zostali. **Oplachovanie pod tečúcou vodou nie je potrebné.**

Riad umiestnite tak, aby zostal bez pohybu, a aby sa neprevrátil. Nádoby musia byť umiestnené otvorom nadol a konkávne alebo konvexné časti musia byť umiestnené do šikmej polohy, aby sa voda mohla dostať k všetkým povrchom a potom z nich odtiecť. Dávajte pozor na to, aby pokrievky, rukoväte, panvice a táčne nebránili otáčaniu ostrekovacích ramien. Malé predmety umiestnite do košíka na príbory.

Plastový riad a panvice z nepriľnavého materiálu majú tendenciu viac zachytávať kvapky vody a preto bude stupeň ich osušenia nižší ako stupeň osušenia keramického alebo oceleového riadu. Ľahké predmety (ako napríklad plastové nádoby) musia byť podľa možnosti umiestnené do horného koša, a to tak, aby sa nemohli pohybovať.

Po naplnení koša sa uistite, či sa môžu ostrekovacie ramená voľne otáčať.

Spodný kôš

Do spodného koša je možné ukladať hrnce, pokrievky, tanierne, šalátové misky, príbory, atď. Taniere a veľké pokrievky je potrebné umiestniť po krajoch koša.

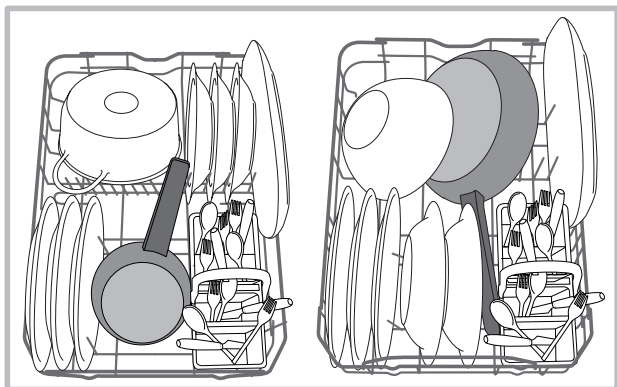

Odporúča sa umiestniť značne znečistený riad do spodného koša, pretože v tejto časti sú prúdy vody energetickejšie a umožňujú dosiahnuť lepšie výsledky umývania.

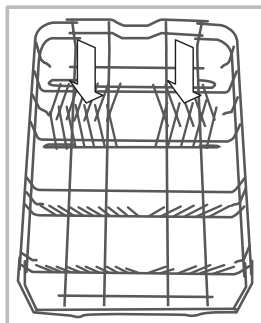

Niektoré modely umývačiek riadu sú vybavené sklopnými časťami*, ktoré môžu byť použité vo zvislej polohe na uloženie tanierov alebo vo vodorovnej polohe (spustené) na pohodlnejšie naloženie hrncov a šalátových mís.

Súčasťou niektorých modelov sú Vertical Zone, špeciálne vyberateľné držiaky*, ktoré sú umiestnené v zadnom priestore koša, ktoré sa používajú na držanie panvíc alebo plechov vo zvislejšej polohe, aby zaberali menej priestoru.

Pri ich použití je potrebné uchopiť ich za farebnú časť, potiahnuť ju smerom nahor a otočiť ju dopredu. Tieto držiaky je možné posúvať doprava alebo doľava, aby sa prispôbili veľkosti riadu.

Košík na príbory

Košík na príbory je vybavený hornými mriežkami pre lepšie umiestnenie príborov. Musí byť umiestnený **výhradne** v prednej časti spodného koša.



Horný kôš

Naložte doň chúlостivý a ľahký riad: poháre, šálky, podšálky, tanieriky, nízke šalátové misky.

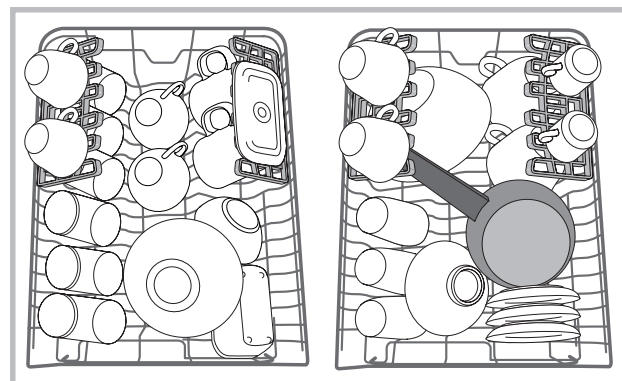

Sklopné držiaky s možnosťou zmeny polohy*

Sklopné držiaky je možné umiestniť do troch rôznych výšok kvôli optimalizácii umiestnenia riadu v priestore koša.

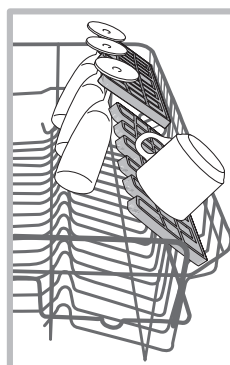

Poháre na stopke je možné umiestniť stabilne na sklopné držiaky, zasunutím stopky pohára do príslušných pozdĺžnych drážok.

Kvôli optimalizácii sušenia nastavte sklopné držiaky tak, aby mali väčší sklon. Pre zmenu sklonu nadvihnite sklopný držiak, mierne ho posuňte a umiestnite do požadovanej polohy.

*Súčasť len niektorých modelov s rôznym počtom a možnosťou nastavenia polohy.

Podnos*

Niektoré modely umývačiek majú posuvný podnos, ktorý je možné použiť pre uloženie príboru alebo riadu malých rozmerov. Kvôli dosiahnutiu čo najlepších výsledkov umývania nekladajte pod uvedený podnos neskladný riad. Podnos na príbory je vyberateľný. (vid' obrázok);

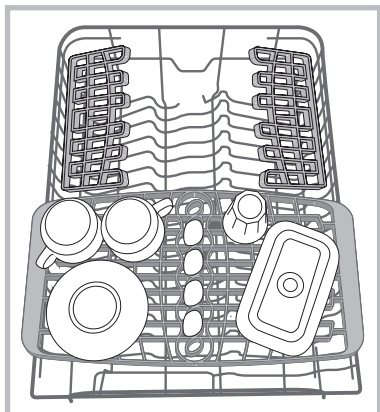

Nastavenie výšky horného koša

Horný koš je výškovo nastaviteľný: jeho horná poloha umožňuje umiestnenie nesprátného riadu do spodného koša; spodná poloha umožňuje využiť priestor sklopných držiakov a vytvoriť viac priestoru smerom nahor.

Je vhodné nastaviť výšku horného koša pri PRÁZDNOM KOŠI.

NIKDY nezdvíhajte alebo nespúšťajte koš len na jednej strane.

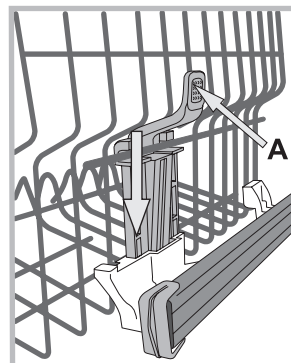

Ak je koš vybavený systémom **Lift-Up*** (vid' obrázok), zdvihnite koš tak, že ho uchopíte za boky a pohnete s ním smerom nahor. Pre návrat do spodnej polohy stlačte páky (**A**) na bokoch koša a sprevádzajte ho pri pohybe nadol.

Nevhodný riad

- Drevený príbor a riad.
- Chýlostivé dekorované poháre, riad od umeleckých remeselníkov a riad, ktorý je súčasťou antikvariátu. Ich dekorácie totiž nie sú odolné.
- Časti zo syntetického materiálu, ktorý nie je teplotne odolný.
- Medený a cínový riad.
- Riad znečistený popolom, voskom, mazacím tukom alebo atramentom.

Dekorácie na skle, kusy hliníka a striebra by mohli mať počas umývania tendenciu zmeniť farbu a zosvetliť sa. Aj niektoré druhy skla (napr. kryštálové predmety) by sa po opakovaných umývaniach mohli stať matnými.

Škody na skle a riade

Príčiny:

- Druh skla a postup výroby skla.
- Chemické zloženie umývacieho prostriedku.
- Teplota vody odpovedajúca príslušnému oplachovaciemu programu.

Rada:

- Používajte len poháre a porcelán so zárukou od výrobcu, ktorý ich vyhlasuje za umývateľné v umývačke riadu.
- Pre uvedený druh riadu používajte jemný umývací prostriedok.
- Poháre a príbory vyťahujte z umývačky riadu bezprostredne po skončení umývacieho programu.

* Je súčasťou len niektorých modelov.

Umývací prostriedok a použitie umývačky

SK

Dávkovanie umývacieho prostriedku

Dobrý výsledok umývania závisí aj od správneho dávkovania umývacieho prostriedku. Pri prekročení odporúčaného množstva sa účinnosť umývania nezvyší, ale dôjde len k väčšiemu znečisteniu životného prostredia.

Dávkovanie môže byť prispôbené stupňu znečistenia. Obvykle je pri bežnom znečistení potrebné použiť približne 25 g (v prípade práškoveho umývacieho prostriedku), alebo 25 ml (v prípade tekutého umývacieho prostriedku). V prípade použitia tabliet stačí jedna tableta.

Ak je riad málo znečistený, alebo ak bol predtým opláchnutý pod vodou, výrazne znížte množstvo umývacieho prášku.

Pre dosiahnutie dobrého výsledku umývania dodržujte aj pokyny uvedené na obale umývacieho prostriedku.

V prípade ďalších otázok vám odporúčame obrátiť sa na výrobcov umývacích prostriedkov.

Otvorte nádobku na umývací prostriedok tlačidlom **D**; nadávkujte umývací prostriedok podľa informácií uvedených v tabuľke programov:

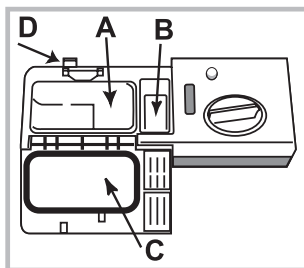

- práškový alebo tekutý: vaničky **A** (umývací prostriedok pre umývanie) a **B** (umývací prostriedok pre predumytie)
- tablety: keď program vyžaduje použitie 1, vložte ju do nádobky **A** a zatvorte veko **C**; keď vyžaduje použitie 2, položte druhú na dno umývacieho priestoru.

Odstráňte zvyšky umývacieho prostriedku z okrajov nádobky a zatvorte veko **C** tak, aby zacvaklo.

Nádobka na umývací prostriedok sa otvorí automaticky vo vhodnom okamžiku, v závislosti na zvolenom programe.

Pri použití kombinovaných umývacích prostriedkov sa odporúča použiť voľiteľnú funkciu TABS, ktorá prispôsobí umývací program kvôli dosiahnutiu najlepšieho možného výsledku umývania aj osušovania za každých podmienok.

⚠ Používajte len umývacie prostriedky vhodné pre umývačky riadu.

NEPOUŽÍVAJTE umývacie prostriedky pre umývanie v rukách.

Použitie nadmerného množstva umývacích prostriedkov môže spôsobiť tvorbu peny na konci cyklu.

Účinnejšie umývanie a sušenie je možné dosiahnuť kombinovaným použitím umývacieho prášku, tekutého leštidla regeneračnej soli.



Odporúča sa používať umývacie prostriedky bez fosfátov a bez chlóru, ktoré menej znečisťujú životné prostredie.

Uvedenie umývačky do činnosti

1. Otvorte kohútik prívodu vody.
2. Zapnite zariadenie stlačením tlačidla ZAPNÚŤ-VYPNÚŤ.
3. Otvorte dvierka a nadávkujte umývací prostriedok (viď *Dávkovanie umývacieho prostriedku*).
4. Naplňte koše (viď *Plnenie košov*) a zatvorte dvierka.
5. Zvoľte program otáčaním otočného ovládača VOLBA PROGRAMU v smere hodinových ručičiek. Nastavte rysku na ovládači na číslo alebo symbol zvoleného programu. Kontrolka tlačidla ŠTART/PAUZA sa rozsvieti.
6. Zvoľte voľiteľné funkcie umývania* (viď *Voľiteľné funkcie a Špeciálne programy*).
7. Uvedte umývačku do činnosti stlačením tlačidla ŠTART; kontrolka prestane blikať a rozsvieti sa stálym svetlom. Rozsvietenie kontrolky umývania upozorní na zahájenie programu.
8. Na konci programu sa rozsvieti kontrolka KONIEC (stálym svetlom). Vypnite zariadenie stlačením tlačidla ZAPNÚŤ-VYPNÚŤ, zatvorte kohútik prívodu vody a odpojte zástrčku zo zásuvky elektrického rozvodu.
9. Pred vybratím riadu vyčakajte niekoľko minút, aby ste sa nepopáliili. Vyprázdňte koše, pričom začínajte od spodného.

⚠ - Kvôli zníženiu spotreby elektrickej energie sa zariadenie v určitých podmienkach dlhodobšieho NEPOUŽÍVANIA automaticky vypne.

⚠ AUT. PROGRAMY*: Niektoré modely umývačky sú vybavené špeciálnym snímačom, ktorý dokáže posúdiť stupeň znečistenia a nastaviť tak čo najúčinnjšie a čo najúspornejšie umývanie. Doba trvania Aut. programov sa môže meniť v závislosti na aktivácii snímača.

Zmena prebiehajúceho programu

Ak bol zvolený nesprávny program, je možné ho bezprostredne po štarte zmeniť: pre zmenu umývacieho cyklu po spustení umývania je potrebné zariadenie vypnúť dlhším stlačením tlačidla ZAPNÚŤ/VYPNÚŤ/Vynulovať, znovu ho zapnúť tým istým tlačidlom a znovu zvoliť požadovaný program a voľiteľné funkcie.

Pridanie riadu

Stlačte tlačidlo Štart/Pauza a otvorte dvierka; dávajte pritom pozor na unikajúcu paru. Následne povkladajte riad. Stlačte tlačidlo Štart/Pauza: Bude nasledovať dlhšie pípnutie a následne dôjde k obnoveniu cyklu.

⚠ Ak je nastavený oneskorený štart, po skončení odpočítavania nedôjde k zahájeniu umývacieho cyklu, ale zariadenie zostane v stave pauzy.

⚠ Stlačte tlačidlo Štart/Pauza; dôjde k prerušeniu programu. V tejto fáze nie je možné vykonať zmenu programu.





Náhodné prerušenie

Ak počas umývania dôjde k otvoreniu dvierok, alebo ak dôjde k prerušeniu dodávky elektrickej energie, program bude prerušený. Pri zatvorení dvierok alebo obnovení dodávky elektrickej energie bude pokračovať z bodu, v ktorom došlo k jeho prerušeniu.

* Je súčasťou len niektorých modelov.

Parametre programov sú namerané v laboratórnych podmienkach, v súlade s európskou normou EN 50242. V závislosti na rôznych podmienkach použitia môže dochádzať k zmenám doby trvania a parametrov programov.

 **Počet a druh programov a možností sa mení v závislosti od modelu umývačky.**

Program	Sušenie	Voliteľné funkcie	Doba trvania programu	Spotreba vody (l/cyklus)	Spotreba energie (kWh/cyklus)
1. Eko	Áno	Nie	03:00	10	0,83
2. Intenzívne umývanie 	Áno	Nie	02:30	14	1,3
3. Bežné umývanie 	Áno	Nie	02:00	13,5	1,15
4. Rýchle umývanie 	Nie	Nie	00:40	9	0,85
5. Namáčanie 	Nie	Nie	00:10	4	0,01

Pokyny pre voľbu programov a dávkovanie umývacieho prostriedku

1. Umývací cyklus ECO je štandardný program, na ktorý sa vzťahujú údaje uvedené na energetickom štítku; tento cyklus je vhodný pre umývanie bežne znečisteného riadu a jedná sa o najúčinnjší program z hľadiska energetickej spotreby a spotreby vody pre tento druh riadu. 4 g/ml** + 21 g/ml – 1 tableta (**Množstvo umývacieho prostriedku pre predumytie)

2. Veľmi znečistený riad a hrnce (nevhodný pre chúlolistivý riad) 25 g/ml – 1 tableta

3. Bežne znečistený riad a hrnce 4 g/ml** + 21 g/ml – 1 tableta

4. Rýchly cyklus, ktorý sa používa pre mierne znečistený riad (ideálny pre 2 súpravy) 21 g/ml – 1 tableta

5. Predbežné umývanie hrncov a riadu, pred následným umývaním riadu po ďalšom jedle. Bez umývacieho prostriedku

Spotreba v pohotovostnom režime: Spotreba v režime left-on: 5 W - spotreba v režime vypnutia: 0,5 W

Poznámky:

Najlepšiu účinnosť programov "Každodenné umývanie" a "Rýchle umývanie" dosiahnete, ak podľa možností dodržíte množstvo uvedených súprav.

Kvôli menšej spotrebe používajte umývačku riadu s plnou náplňou.

Poznámka pre Skúšobné laboratóriá: O informácie o podmienkach vykonania komparatívnej skúšky EN môžete požiadať na adrese_ assistenza_en_lvs@indesitcompany.com

Údržba a starostlivosť

SK

Uzatvorenie prívodu vody a vypnutie elektrického napájania

- Po každom umytí uzatvorte kohútik prívodu vody, aby ste zabránili jej úniku.
- Pri čistení zariadenia a počas údržby odpojte zástrčku napájacieho kábla zo zásuvky elektrického rozvodu.

Čistenie umývačky

- Vonkajší povrch a ovládací panel môžu byť čistené neabrazívnou utierkou navlhčenou vo vode. Nepoužívajte rozpúšťadlá ani abrazívne prostriedky.
- Stany vnútorného umývacieho priestoru môžu byť vyčistené od prípadných škvŕn utierkou navlhčenou vo vode s malým množstvom octu.

Zabránenie vzniku nepríjemných zápachov

- Dvierka ponechajte zakaždým pootvorené, aby sa zabránilo hromadeniu vlhkosti.
- Pravidelne čistite obvodové tesnenia dvierok a nádobiek na umývací prostriedok s použitím mokrej špongie. Zabráni sa tak hromadeniu zvyškov jedla, ktoré sú hlavnou príčinou nepríjemných zápachov.

Čistenie ostrekovacích ramien

Môže sa stať, že na ostrekovacích ramenách sa zachytia zvyšky jedla a upchajú otvory, z ktorých vyteká voda: z času na čas je potrebné ich skontrolovať a vyčistiť nekovovou kefkou.

Obidve ostrekovacie ramená je možné odmontovať.

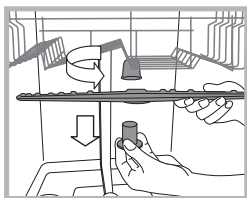

Demontáž horného ostrekovacieho ramena vyžaduje odskrutkovanie plastovej kruhovej matice proti smeru hodinových ručičiek. Horné ostrekovacie rameno je potrebné namontovať späť tak, aby bolo obrátené väčším počtom otvorov smerom nahor.

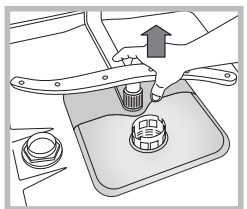

Demontáž spodného ostrekovacieho ramena sa vykonáva jednoduchým zatlačením jazýčkov, nachádzajúcich sa po bokoch a jeho potiahnutím smerom nahor.

Čistenie filtra prívodu vody*

Keď sú hadice prívodu vody nové, alebo keď neboli dlhšiu dobu používané, pred pripojením je potrebné nechať odtiecť vodu, až kým nebude priehľadná a zbavená nečistôt. Bez uvedeného opatrenia môže dôjsť k upchatiu prívodu vody a poškodeniu umývačky.

Pravidelne čistite vstupný filter rozvodu vody, umiestnený na výstupe z vodovodného kohúta.

- Zatvorte kohútik prívodu vody.
- Odskrutkujte koncovú časť prívodnej hadice vody, odložte filter a opatrne ho vyčistite pod prúdom tečúcej vody.
- Vložte filter späť na pôvodné miesto a zaskrutkujte hadicu.

Čistenie filtrov

Filtračná jednotka je tvorená dvoma filtermi, ktorí čistia vodu z umývania od zvyškov jedla a vracajú ju naspäť do obehu: K zabezpečeniu trvale dobrej funkčnosti je potrebné pravidelne ich čistiť.

⚠ Pravidelne čistite filtre.

⚠ Umývačka nesmie byť používaná bez filtrov alebo s odpojeným filtrom.

Po niekoľkých umývaniach skontrolujte filtračnú jednotku a podľa potreby ju vyčistite pod tečúcou vodou. Pomôžte si pritom nekovovou kefkou a postupujte pritom nasledovne:

1. Pootočte valcový filter C proti smeru hodinových ručičiek a vytiahnite ho (obr. 1).
2. Vytiahnite nádobku filtra B ľahkým zatlačením bočných jazýčkov (obr. 2);
3. Vyveďte filtračný tanier z nehrdzavejúcej ocele A. (obr. 3).
4. Skontrolujte jamku uloženia a vyprázdňte ju od prípadných zvyškov jedla. **NIKDY NEODSTRAŇUJTE** ochranný kryt umývacieho čerpadla (súčiastka čiernej farby) (obr. 4).

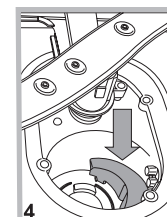
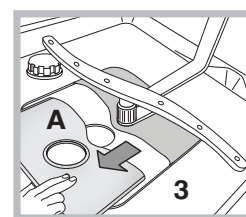
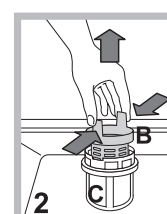
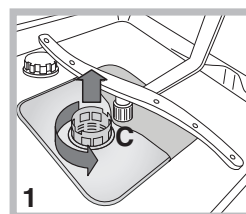

Po vyčistení filtrov namontujte filtračnú jednotku naspäť a umiestnite ju správne do jej uloženia; je to nevyhnutné pre správnu činnosť umývačky.

Opatrenia v prípade dlhodobej nečinnosti

- Odpojte napájací kábel zariadenia zo zásuvky elektrického rozvodu a zatvorte kohútik prívodu vody.
- Nechajte pootvorené dvierka.
- Po opätovnom spustení vykonajte jeden umývací cyklus naprázdno.

* Je súčasťou len niektorých modelov.

Poruchy a spôsob ich odstránenia

Keď sa na zariadení vyskytnú poruchy v činnosti, skôr, ako sa obrátite na Servisnú službu, skontrolujte nasledujúce body.

Poruchy:	Možné príčiny / Riešenia:
Nedochádza k uvedeniu umývačky do činnosti alebo umývačka nereaguje na ovládacie povely	<ul style="list-style-type: none"> • Je zatvorený kohútik s vodou. • Vypnite zariadenie tlačidlom ZAPNUTIE/VYPNUTIE, zapnite ho znovu po uplynutí približne jednej minúty a znovu nastavte požadovaný program. • Zástrčka nie je dostatočne zastrčená v zásuvke elektrickej siete alebo je potrebné použiť inú zásuvku. • Dvierka umývačky nie sú dostatočne zatvorené.
Nie je možné zatvoriť dvierka	<ul style="list-style-type: none"> • Skontrolujte, či sú koše zasunuté až na doraz. • Došlo k zamknutiu zámku; ráznejšie zatvorte dvierka, až kým nebudete počuť cvaknutie.
Umývačka nevypúšťa vodu.	<ul style="list-style-type: none"> • Umývací program ešte nebol ukončený. • Vypúšťacia hadica je ohnutá (<i>viď Inštalácia</i>). • Odtokové potrubie umývadla je upchaté. • Filter je upchatý zvyškami jedla. • Skontrolujte výšku vypúšťacej hadice.
Umývačka riadu je hlučná.	<ul style="list-style-type: none"> • Riad naráža vzájomne do seba alebo do ostrekovacích ramien. Umiestnite riad správne a skontrolujte, či sa ostrekovacie ramená otáčajú voľne. • Nadmerné tvorenie peny: Umývací prostriedok nie je vhodne dávkovaný, alebo nie je vhodný pre umývanie v umývačke riadu. (<i>viď Umývací prostriedok a Použitie umývačky</i>). Nepredumývajte riad ručne.
Na riade a pohároch sa ukladá vodný kameň alebo biely nános.	<ul style="list-style-type: none"> • Chýba regeneračná soľ. • Nastavená tvrdosť vody nie je vyhovujúca; zvýšte hodnoty. (<i>viď Regeneračná soľ a Leštidlo</i>). • Uzáver nádoby na soľ nie je dobre uzatvorený. • Leštidlo sa minulo, alebo jeho dávkovanie nie je dostatočné.
Na riade a na pohároch sú biele zvyšky alebo modrý povlak.	<ul style="list-style-type: none"> • Dávkovanie leštidla je prebytočné.
Riad nie je dostatočne suchý.	<ul style="list-style-type: none"> • Bol zvolený program bez sušenia. • Leštidlo bolo spotrebované. (<i>viď Regeneračná soľ a Leštidlo</i>). • Leštidlo nie je dávkované podľa potreby. • Riad je z protipriľnavého materiálu alebo z plastu; výskyt kvapiek vody je úplne bežným javom.
Riad nie je dostatočne čistý.	<ul style="list-style-type: none"> • Riad nie je rozmiestnený správne. • Ostrekovacie ramená sa nemôžu voľne otáčať, pretože sú zablokované riadom. • Umývací program je príliš mierny (<i>viď Programy</i>). • Nadmerné tvorenie peny: Umývací prostriedok nie je vhodne dávkovaný, alebo nie je vhodný pre umývanie v umývačke riadu. (<i>viď Umývací prostriedok a Použitie umývačky</i>). • Uzáver leštidla nebol správne uzatvorený. • Filter je znečistený alebo upchatý (<i>viď Údržba a starostlivosť</i>). • Chýba regeneračná soľ (<i>viď Regeneračná soľ a Leštidlo</i>). • Uistite sa, že výška tanierov je kompatibilná s nastavením koša. • Otvory ostrekovacích ramien sú upchaté. (<i>viď Údržba a starostlivosť</i>).
Umývačka nenapúšťa vodu je zablokovaná s rozsvietenými kontrolkami	<ul style="list-style-type: none"> • V rozvode vody nie je voda alebo je zatvorený ventil. • Napúšťacia hadica je príliš ohnutá (<i>viď Inštalácia</i>). • Sú upchaté filtre; je potrebné ich očistiť. (<i>viď Údržba a starostlivosť</i>). • Je upchaté vypúšťacie potrubie; je potrebné ho vyčistiť. • Po skontrolovaní a vyčistení vypnite a znovu zapnite umývačku a spustíte nový umývací cyklus. • Ak problém pretrváva, zatvorte prívod vody, odpojte zástrčku a obráťte sa na servisné stredisko.

* Je súčasťou len niektorých modelov.

Инсталиране

BG

⚠ В случай че се премествате, постарайте се да държите машината във вертикално положение; ако все пак се налага, можете да я наклоните на задната страна.

Свързване към водопроводната мрежа

⚠ Адаптирането на електрическите и ВиК връзки за инсталиране на машината трябва да се извършва само от правоспособен техник.

Маркучите за подаване и оттичане на водата могат да бъдат ориентирани надясно или наляво за по-добро инсталиране.

Маркучите не бива да се прегъват или притискат от миялната машина.

Свързване на маркуча за подаване на вода

- Към кран с размер 3/4" за студена или топла вода (макс. 60°C).
- Пуснете водата да се изтече, докато се избистри.
- Завинтете добре маркуча за подаване на водата и отворете кранчето.

⚠ Ако дължината на маркуча за подаване на водата е недостатъчна, обърнете се към специализиран магазин или правоспособен техник (вж. *Сервизно обслужване*).

⚠ Налягането на водата трябва да е в границите на стойностите, указани в таблица Технически данни, в противен случай миялната машина може да не работи правилно.

⚠ Внимавайте маркучът да не се прегъва и притиска.

Свързване на маркуча за оттичане

Свържете маркуча за оттичане към отходна тръба с минимален диаметър 2 см. (A)

Маркучът за оттичане трябва да се намира на височина между 40 и 80 см от пода или от опората, върху която е поставена миялната машина.

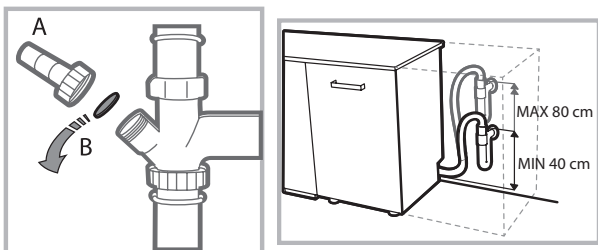

Преди да свържете маркуча за оттичане към сифона на мивката, отстранете пластмасовата капачка (B).

Мерки за защита от наводнение

За да се гарантира, че няма да причини наводнения, миялната машина е:

- снабдена със система, която прекъсва постъпването на водата в случай на повреда или изтичане във вътрешността на машината.

Някои модели са снабдени и с допълнително обезопасяващо устройство **New Acqua Stop***, което обезопасява машината от наводняване дори и при счупване на хранващата тръба.



ВНИМАНИЕ: ВИСОКО НАПРЕЖЕНИЕ!

Тръбата за хранване с вода в никакъв случай не трябва да се срязва, тъй като има участъци под напрежение.

Свързване към електрическата мрежа

Преди да поставите щепсела в контакта за електрически ток, се уверете, че:

- контактът **е заземен** и съответства на законовите изисквания;
- контактът може да понесе максималния товар на мощност на машината, означен на таблицата с характеристиките на обратната страна на вратата (вж. *Описание на миялната машина*);
- стойностите на хранващото напрежение са в границите, означени на таблицата с характеристиките на обратната страна на вратата;
- контактът е съвместим с щепсела на уреда. В противен случай поискайте подмяна на щепсела от правоспособен техник (вж. *Сервизно обслужване*); да не се използват удължители или разклонители.

⚠ След като машината е инсталирана, хранващият електрически кабел и контактът трябва да са лесно достъпни.

⚠ Кабелът не трябва да се прегъва и притиска.

⚠ Ако хранващият кабел е повреден, той трябва да се замени от производителя или в одобрен от него Център за сервизно обслужване, за да се предотвратят всякакви рискове. (вж. *Сервизно обслужване*)

⚠ Предприятието производител не носи никаква отговорност при неспазване на тези изисквания.

Позициониране и нивелиране

1. Поставете миялната машина на равен и твърд под. Компенсирайте неравностите чрез развиване и завиване на предните крачета, докато уредът не заеме хоризонтално положение. Точното нивелиране създава стабилност и се избягват вибрации и шум.



2. Преди да вградите миялната машина, залепете самозалепващата се прозрачна лента* под дървената конзола, за да я предпазите от евентуален конденз.

3. Поставете машината така, че да се допира странично или откъм гърба до съседните мебели или стени. Уредът

* Само за определени модели.

може да бъде вграден под цялостен работен плот* (вж. листа с указания за монтаж).

4*. За регулиране на височината на задното краче трябва да се завърти шестоъгълният отвор с червен цвят, разположен челно в центъра на предната част на миялната машина, с шестограм 8 мм, като височината се увеличава при въртене в посока на часовниковата стрелка и намалява при завъртане в противоположна посока. (вж. листа с инструкциите, приложен към документацията)

Технически данни	
Размери	широчина 45 см височина 85 см дълбочина 55 см
Капацитет	10 стандартни места за съдове
Налягане на подаваната вода	0,05 ÷ 1 МПа (0.5 ÷ 10 бара) 7,25 – 145 psi
Напрежение на електрозахранването	Виж табелката с данни на уреда
Обща абсорбирана мощност	Виж табелката с данни на уреда
Прекъсвач	Виж табелката с данни на уреда
 	Съдомиялната машина съответства на следните директиви на Европейската общност: -2006/95/ЕО (Ниско напрежение) -2004/108/ЕО (Електромагнитна съвместимост) -2009/125/ЕО (Регламент на Общността 1016/2010) (Екологосъобразно проектиране) -97/17/ЕО (Обозначение) -2012/19/ЕО Отпадъци от електрическо и електронно оборудване (ОЕЕО)

Съвети при първото миене

След инсталирането отстранете поставените на кошниците уплътнения и закрепящите ластиси от горната кошница (където са налични).

Настройка на уреда за омекотяване на вода

Преди да започне първото миене, задайте степента на твърдост на водата от водопроводната мрежа. (вж. раздел Гланц и регенерираща сол)

Първото зареждане на резервоара на уреда за омекотяване трябва да е с вода, след което да се сипе около 1 кг сол; нормално е водата да прелее.

Активирайте цикъл на миене веднага след това.

Използвайте само сол, предназначена за миялни машини.

След зареждане със сол светлинният индикатор (ЛИПСА НА СОЛ)* изгасва.

 Ако контейнерът не се напълни със сол, може да се повреди омекотителят на водата и нагревателят.

 Машината издава звукови сигнали/тонове (според модела машина), които съобщават за съответната операция: включване, край на цикъла и т.н.

Наличните на управляващия панел или на дисплея символи/бутони/светлинни индикатори могат да са в различни цветове, да мигат или да светят продължително. (според модела миялна машина).

На дисплея се изписва полезна информация за вида зададен цикъл, за фазата на измиване/подсушаване, за оставащото време, за температурата и т.н.

* Само за определени модели.

Описание на уреда

BG

Общ преглед

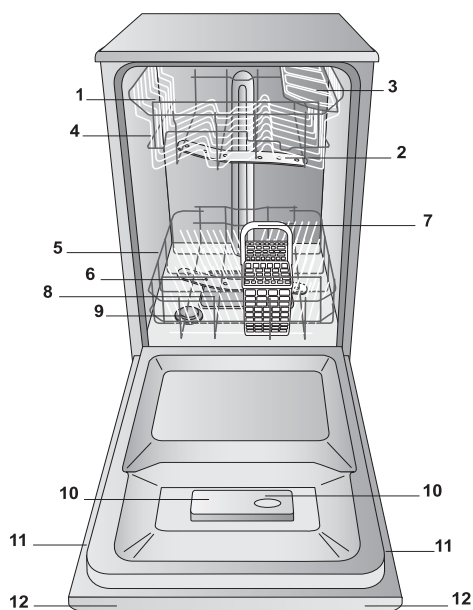

1. Горна кошница
2. Горен струйник
3. Обръщащи се рафтчета
4. Устройство за регулиране височината на кошницата
5. Долна кошница
6. Долен струйник
7. Кошница за прибори
8. Филтър за миене
9. Резервоар за сол
10. Ванички за миещ препарат и резервоар за гланц
11. Табелка с характеристики
12. Управляващ панел***

Управляващ панел

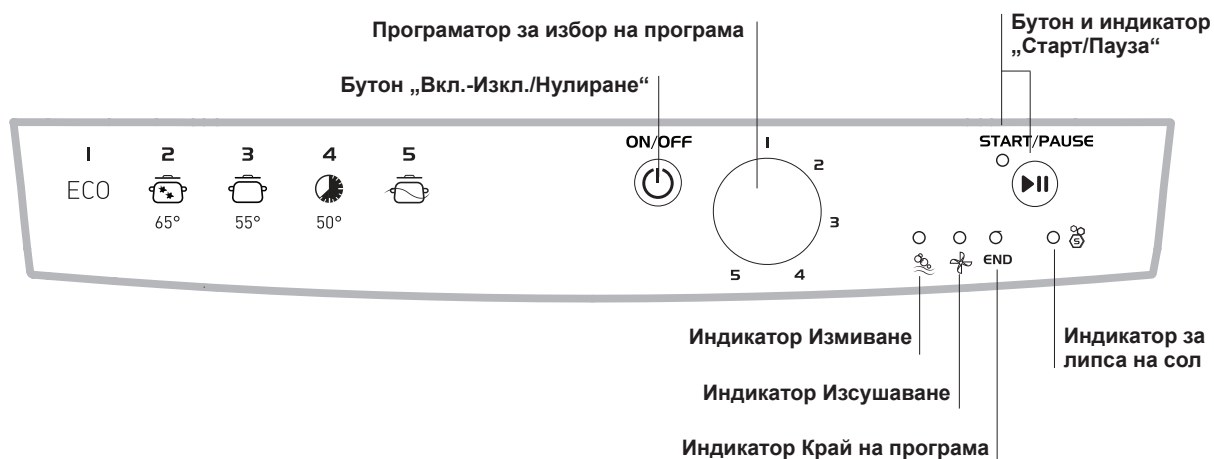

*** Само в напълно вградените модели. * Само за определени модели.

Броят и типът на циклите на измиване може да варира в зависимост от модела на съдомиялната машина.

РЕГЕНЕРИРАЩА СОЛ И ГЛАНЦ

⚠ Използвайте само препарати, предназначени специално за миялни машини. Не използвайте сол за хранителни и промишлени цели.

Следвайте указанията, посочени на опаковката.

⚠ Ако се използва многофункционален препарат, се препоръчва **НЕЗАВИСИМО ОТ ТОВА** добавяне на сол, особено при твърда или много твърда вода. (Следвайте указанията, посочени на опаковката).

⚠ Ако не се добавят нито сол, нито гланц, е нормално индикаторите ЛИПСА НА СОЛ* и ЛИПСА НА ГЛАНЦ* да продължат да светят.

Поставяне на регенерираща сол

Използването на сол предотвратява образуването на КОТЛЕН КАМЪК върху съдовете и върху функционалните компоненти на миялната машина.

Важно е резервоарът за сол да не остава никога празен.

Важно е да зададете настройката за твърдост на водата.

Резервоарът за сол е разположен в долната част на миялната машина (вж. Описание) и трябва да се пълни:

- когато върху панела светне индикаторът (ЛИПСА НА СОЛ)*;
- когато зеленият поплавак* на капачката за солта престане да се вижда.
- вж. автономност на таблицата за твърдост на водата.

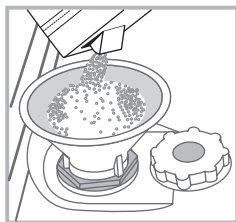

1. Извадете долната кошница и отвийте капачката на резервоара в посока, обратна на часовниковата стрелка.
2. Само когато се използва за първи път: напълнете резервоара с вода до горе.
3. Поставете фунията (вж. фигура) и напълнете резервоара със сол до горе

(около 1 kg); нормално е при това положение да се препълни малко с вода.

4. Извадете фунията, отстранете останалата по отвора сол, изплакнете капачката на течаша вода, преди да я завинтите. Препоръчително е тази операция да се извършва при всяко зареждане със сол.

Затворете капачката добре, за да не влиза миеш препарат в резервоара по време на миене (би могло да доведе до неотстранимо повреждане на отделението за омекотителя).

⚠ Когато е необходимо зареждане със сол, се препоръчва това да се направи преди началото на измиването.

Задаване на твърдост на водата

За да постигнете оптимално действие на омекотителя за вода, е нужно да извършите регулиране в зависимост от твърдостта на водата в апартамента. Данните могат да се вземат от дружеството, което осигурява питейна вода. Зададената стойност съответства на средна степен на твърдост.

- Включете съдомиялната машина с бутон ON/OFF (ВКЛ./ИЗКЛ.)
- Изключете с бутон ON/OFF (ВКЛ./ИЗКЛ.)
- Задръжте натиснат бутон START/PAUSA (СТАРТ/ПАУЗА) за 5 секунди.
- Включете с бутон ON/OFF (ВКЛ./ИЗКЛ.)

• Индикаторът за сол мига (броят на присветванията отговаря на текущо зададената степен).

• Поставете програматора на стойността на желаната степен на твърдост (вж таблицата за твърдост на водата).

• Изключете с бутон ON/OFF (ВКЛ./ИЗКЛ.)

• Настройването завърши успешно!

Таблица за твърдостта на водата				Средна автономност-контейнер за сол при 1 измиване на ден
степен	°dH	°fH	mmol/l	месеци
1	0 - 6	0 - 10	0 - 1	7 месеца
2	6 - 11	11 - 20	1,1 - 2	5 месеца
3	12 - 17	21 - 30	2,1 - 3	3 месеца
4	17 - 34	31 - 60	3,1 - 6	2 месеца
5*	34 - 50	61 - 90	6,1 - 9	2/3 седмици

От 0°f до 10°f не се препоръчва използването на сол.
* При степен 5 продължителността на цикъла може да се удължи.

(°dH = твърдост в немски градуси – °fH = твърдост във френски градуси – mmol/l = милимол/литър)

Поставяне на гланц

Гланцът улеснява ИЗСУШАВАНЕТО на съдовете. Резервоарът за гланц трябва да бъде напълнен:

- когато върху панела/дисплея светне индикаторът (ЛИПСА НА ГЛАНЦ)*
- когато оптичният индикатор на прозорчето на контейнера „E“ от тъмен стане прозрачен.

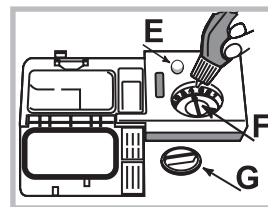

1. Отворете резервоара чрез завъртане на капачката (G) в посока, обратна на часовниковата стрелка.
2. Сипете гланц, като внимавате да не прелее. Ако това се случи, почистете веднага със суха кърпа.
3. Завийте отново капачката.

НИКОГА не сипвайте гланца директно във вътрешността на ваната.

Регулирайте дозата гланц

Ако не сте удовлетворени от резултата след сушенето, можете да регулирате дозата гланц. Завъртете регулатора (F). Може да се зададат настройки за максимум 4 степени в зависимост от модела миялна машина. Зададената стойност съответства на средна степен.

- ако по съдовете има синкави ивици, задайте на регулатора по-ниски стойности (1-2).
- ако по съдовете има капки вода или петна от варовик, задайте по-високи стойности (3-4).

* Само за определени модели.

Зареждане на кошниците

BG

Съвети

Преди да заредите кошниците, отстранете всички остатъци от храна от съдовете и излейте течностите от чашите и контейнерите. **Не е необходимо превантивно изплакване под течаща вода.** Подредете съдовете така, че да стоят стабилно на мястото си и да не се преобърнат; и подредете контейнерите с отвора надолу и вдлъбнатата/изпъкналата части под наклон, като по този начин позволявате на водата да достигне до всяка повърхност и да се отече свободно.

Уверете се, че няма капаци, дръжки, подноси или тигани, които да пречат на разпръскващите рамена да се въртят. Поставете малките предмети в кошницата за прибори.

Тъй като пластмасовите чинии и тиганите с незалепащо покритие задържат повече водни капки, тяхното сушене няма да е толкова добро, колкото на керамичните съдове и съдовете от неръждаема стомана. Твърде леки предмети като пластмасови контейнери трябва да се поставят в горната кошница и да се подреждат така, че да не се движат.

След като заредите уреда, се уверете, че разпръскващите рамена могат свободно да се въртят.

Долна кошница

В долната кошница може да се поставят тигани, капаци, чинии, купи за салата, прибори и т.н. Големите плата и капаци обикновено се поставят от двете страни.

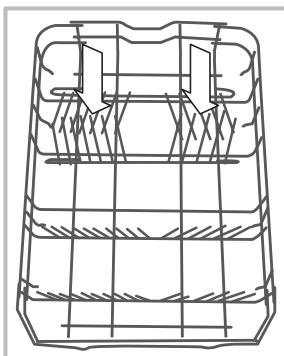
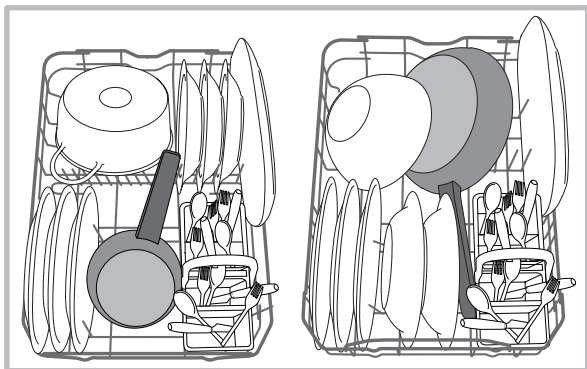

Няколко модела съдомиялни машини са оборудвани със странични сектори*.

Те могат да се използват във вертикална позиция при нареждане на чинии или в хоризонтална позиция (по-ниско) за лесно зареждане на тигани и купи за салата.

Някои модели разполагат с Vertical Zone, специални изтеглящи се опори,*поставени в задната част на коша, които

дават възможност тиганите или тавите да застават в по-изправено положение за да заемат по-малко място.

За да ги използвате, достатъчно е да хванете червената ръкохватка, да я избутате нагоре и да я завъртите напред. Тези опори могат да се плъзгат надясно или наляво, за да паснат на големината на съдовете.

Силно замърсени чинии и тигани трябва да се поставят в долната кошница, тъй като в този сектор водните струи са по-силни и позволяват по-висока ефективност на измиването.

Кошница за прибори

Модулната кошница е оборудвана с горни решетки за по-добро подреждане на приборите. Кошницата за прибори трябва да се поставя **само** в предната част на долната кошница.

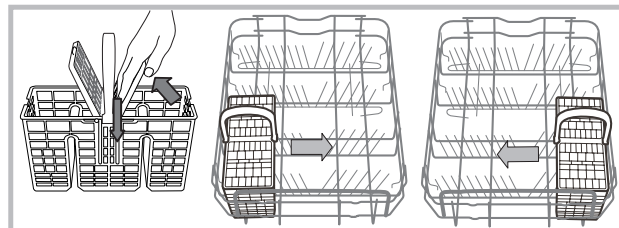

Горна кошница

Заредете тази кошница с деликатни и леки съдове като стъклени чаши, чашки за кафе, чинийки и леки купи за салата.

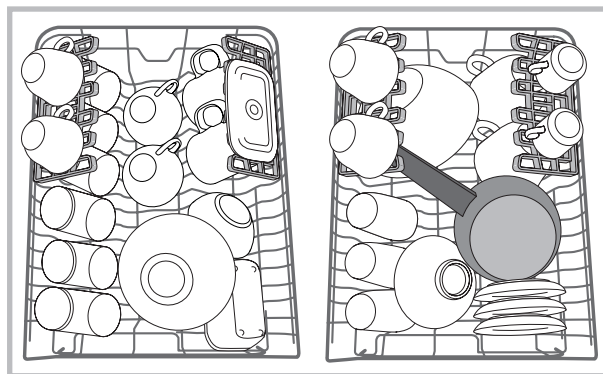

* Само за определени модели.

Подвижни рампи*

Страничните рампи могат да бъдат поставяни на три различни височини, за да се оптимизира разполагането на съдовете в кошницата.

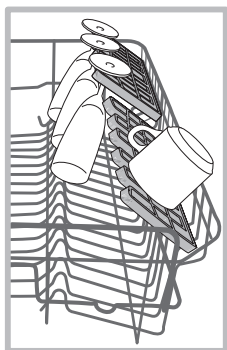

Високите чаши могат да бъдат поставени стабилно на рампите, като дръжките им се вкарват в специалните слотове.

За оптимизиране на изсушаването поставяте рампите под по-голям наклон. За да промените наклона, повдигнете рампата, леко я плъзнете и я позиционирайте в желаното положение.

Табла*

Някои модели съдомиялни машини са снабдени с подвижна табла, която може да бъде използвана като контейнер за кухненски прибори или съдове с малки размери.

За постигане на по-добро измиване избягвайте да поставяте в подноса обемисти съдове. Таблата за прибори може да бъде отстранена. (виж фигурата)

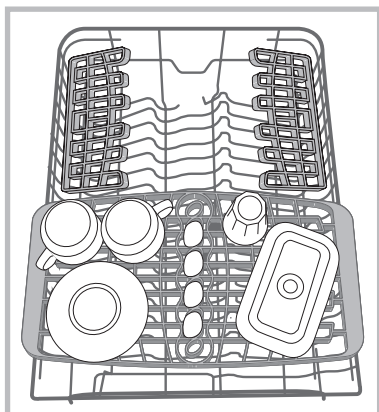

Регулиране височината на горната кошница (45 см)

Горната кошница се регулира на височина: във висока позиция, когато в долната кошница искате да разположите обемисти съдове; в ниска позиция, за да използвате мястото на рафтовете или спускащите се части, като освободите повече пространство горе.

Височината на горната кошница трябва да се регулира, КОГАТО КОШНИЦАТА Е ПРАЗНА.

НИКОГА не местете кошницата на по-горна или по-долна позиция само от едната страна.

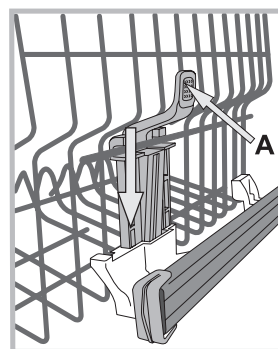

Ако кошницата е оборудвана с **Повдигащо устройство*** (виж фигурата), повдигнете я, като я държите от двете страни. За да я върнете в долна позиция, натиснете лостовете (A) от двете страни на кошницата и свалете кошницата надолу.

Неподходящи съдове

- Дървени съдове и прибори.
- Деликатни декорирани чаши, ръчно изработени съдове и старинни съдове. Декорацията им е неустойчива.
- Части от синтетичен материал, които не са устойчиви на високи температури.
- Медни и калаени съдове.
- Съдове, които са силно замърсени с пепел, восък, смазочно масло или мастило.

Цветове на декорации на стъкло и алуминиеви/сребърни части може да се променят и избледнеят по време на процеса на измиване. Също така някои видове стъклени съдове (напр. кристални) могат да изгубят своята прозрачност след няколко цикъла на измиване.

Повреди по стъкло и съдове

Причинени от:

- вида на стъклото и процеса на производство на стъклото.
- химическия състав на препарата за измиване.
- температурата на водата в цикъла за изплакване.

Съвети:

- Използвайте само стъкло и порцелан, за които производителят гарантира, че е безопасно да се почистват в съдомиялна машина.
- Използвайте деликатен препарат за измиване, подходящ за съдове.
- Изваждайте стъклените съдове и приборите от съдомиялната машина веднага щом свърши цикълът на измиване.

*Предлагат се само в избрани модели с различен брой и позиция.

Миещ препарат и експлоатация на съдомиялната машина

BG

Измерване на препарата за измиване

Добрият резултат от измиването зависи още от правилното количество използван препарат. Надвишаването на посоченото количество не води до по-ефикасно измиване и увеличава замърсяването на околната среда.

Количеството може да се регулира за отделните случаи въз основа на степента на замърсяване на съдовете, когато се използва прахообразен или течен препарат. В случай на нормална замърсеност на съдовете използвайте около 25 г (прахообразен препарат) или 25 мл. (течен препарат). Ако използвате таблетки, една таблетка е достатъчна.

Ако съдовете са само леко замърсени или са изплакнати с вода преди да бъдат поставени в съдомиялната машина, съответно намалете количеството използван препарат.

За добри резултати от измиването следвайте инструкциите, показани на кутията на препарата.

За допълнителни въпроси се обърнете към отдела за съвети на съответния производител на препарата.

Отворете резервоара за миещия препарат чрез натискане

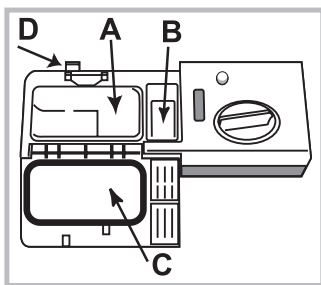

на бутон **D**; дозирайте препарата, като направите справка с Таблицата на програмите:

- прахообразен или течен: ванички **A** (препарат за миене) и **B** (препарат за предварително измиване)
- когато програмата изисква 1 таблетка, тя се поставя във ваничка **A** и се затваря

капакът **C**; когато изисква 2 – втората се поставя върху дъното на ваната.

Отстранете остатъците от препарат от ръбовете на ваничката и затворете капака **C** до щракване.

Резервоарът за миещ препарат се отваря автоматично в нужния момент в зависимост от програмата.

Ако използвате многофункционален препарат, препоръчваме ви опцията TABS (таблетки), тъй като тя регулира цикъла така, че да се постигнат най-добри резултати от измиването и сушенето.

⚠ Използвайте само препарат за миялна машина.

НЕ УПОТРЕБЯВАЙТЕ препарати за миене на ръка.

При прекалено голямо количество миещ препарат може да има остатъци от пяна, когато цикълът приключи.

Най-добри резултати от миенето и сушенето ще получите само с комбинирано използване на миещ препарат, течен гланц и регенерираща сол.



Горещо ви препоръчваме да използвате миещи препарати без фосфати и без хлор, като най-подходящи за опазване на околната среда.

Включване на миялната машина

1. Отворете крана на водата.
2. Включете машината, като натиснете бутон ON/OFF (ВКЛ./ИЗКЛ.).
3. Отворете вратата и сипете необходимата доза препарат (*виж „Зареждане с препарат“*).
4. Заредете кошниците (*виж „Зареждане на кошниците“*) и затворете вратата.
5. Изберете програма, като завъртите програматора за ИЗБОР НА ПРОГРАМА. Резката върху програматора трябва да съвпадне с номера или символа на желаната програма. Светлинният индикатор за СТАРТ/ПАУЗА светва.
6. Изберете опции на измиване* (*виж Опции и Специални програми*).
7. Стартира се чрез натискане на бутон СТАРТ, индикаторът спира да мига и започва да свети с постоянна светлина. Светването на индикатора за миене предупреждава, че програмата е започнала.
8. При приключване на програмата индикаторът КРАЙ светва (с постоянна светлина). Изключете уреда чрез натискане на бутон ON-OFF (ВКЛ./ИЗКЛ.), затворете крана за водата и извадете щепсела от контакта.
9. Изчакайте няколко минути, преди да извадите съдовете, за да не се опарите. Изпразнете кошниците, започвайки от долната.

⚠ - За да се намали разходът на електрическа енергия, в някои от случаите, в които машината НЕ се използва дълго време, тя се изключва автоматично.

⚠ АВТОМАТИЧНИ ПРОГРАМИ*: някои модели миялни машини са оборудвани със специален сензор, чрез който машината преценява степента на замърсяване на съдовете и задава най-ефикасното и икономично измиване. Времетраенето на автоматичните програми може да варира в резултат на функционирането на сензора.

Промяна на текущата програма

Ако е била избрана грешна програма, тя може да бъде променена, стига да е току-що започнала; за промяна на цикъла при вече започнал цикъл на измиване изключете машината чрез продължително натискане на бутон ON/OFF/Reset (ВКЛ./ИЗКЛ./Нулиране), включете я повторно чрез същия бутон и отново изберете желаната програма и опции.

Добавяне на съдове

Натиснете бутон Avvio/Pausa (Старт/Пауза), отворете вратата, като внимавате за излизащата пара, и поставете съдовете. Натиснете бутон Avvio/Pausa (Старт/Пауза); цикълът продължава след продължителен звуков сигнал.

⚠ Ако е зададен режим отложен старт, накрая на обратното броене цикълът на миене няма да започне, а ще остане в състояние на пауза.





Инцидентни прекъсвания

Ако по време на миенето вратата се отвори или има спиране на електричеството, програмата прекъсва. Щом вратата се затвори или отново има ток, програмата започва отново от момента на прекъсването.

* Само за определени модели.

Данните за програмите са определени след измерване в лабораторни условия съгласно европейски стандарт EN 50242. В зависимост от различните условия на ползване продължителността и данните на програмите може да са различни.

 Броят и типът на циклите на измиване може да варират в зависимост от модела на съдомиялната машина.

Програма	Сушене	Опции	Продължителност на програмата	Разход на вода (л/цикъл)	Разход на енергия (KWh/цикъл)
1. Еко	Да	Не	03:00	10	0,83
2. Интензивен 	Да	Не	02:30	14	1,3
3. Нормален 	Да	Не	02:00	13,5	1,15
4. Бърз 	Не	Не	00:40	9	0,85
5. Накисване 	Не	Не	00:10	4	0,01

Указания за избора на програма и дозиране на миещия препарат

1. Цикъл на измиване ЕКО е стандартната програма, за която се отнасят данните от енергийния етикет; цикълът е подходящ за измиване на нормално замърсени съдове, като програмата е най-ефективната по отношение на разход на енергия и вода за този вид съдове. 4 gr/ml**+ 21 gr/ml – 1 таблетка (**Количество миещ препарат за предварителното измиване)

2. Силно замърсени съдове и тенджери (тази програма не трябва да се използва за фини съдове). 25 gr/ml – 1 таблетка

3. Нормално замърсени съдове и тенджери. 4 gr/ml**+ 21 gr/ml – 1 таблетка

4. Бърз цикъл за слабо замърсени съдове. (идеален за 2 съда) 21 gr/ml – 1 таблетка

5. Предварително измиване в очакване на дозареждане на миялната машина при следващо хранене. Без миещ препарат

Консумация в режим на готовност: Консумация в режим „оставена включена“: 5 W – консумация в режим „изключена“: 0,5 W

Забележки:

Оптимални нива на ефективност при използване на циклите “Бърз” могат да се постигнат при спазване на посочения брой гнезда за съдове.

За да се намали още повече консумацията, стартирайте съдомиялната машина само когато е напълно заредена.

Бележки за тестовите лаборатории: за информация относно сравнимите с EN тестови условия изпратете имейл на следния адрес: assistenza_en_lvs@indesitcompany.com

Поддръжка и грижи за машината

BG

Изключване на водоснабдителната и електроразпределителната мрежа

- Затваряйте крана на водата след всеки цикъл, за да избегнете течове.
- Винаги изключвайте уреда от контакта, когато го почиствате и когато извършвате дейности по поддръжка.

Почистване на съдомиялната

- Външните повърхности на машината и контролният панел се почистват с неабразивна кърпа, напоена с вода. Не използвайте почистващи препарати или абразивни продукти.
- Всички следи по вътрешните повърхности на уреда могат да се отстранят с кърпа, напоена с вода и малко оцет.

Предотвратяване на неприятни миризми

- Винаги дръжте вратата на уреда откритата, за да избегнете влага от пяната, която да остане вътре в машината.
- Почиствайте пломбите около вратичката и дозаторите за препарат редовно с влажна гъба. Така ще избегнете засядането на храна в пломбите, което е основната причина за образуване неприятни миризми.

Почистване на разпръскващите рамена

Остатъци от храна могат да се натрупат по разпръскващите рамена и да блокират отворите, които се използват за разпръскване на вода. Затова е препоръчително да проверявате разпръскващите рамена периодично и да ги почиствате с малка неметална четка.

Двете разпръскващи рамена могат да се отстраняват.

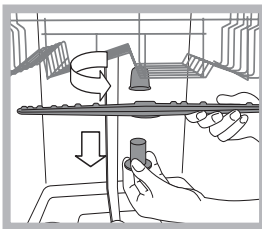

За да отстраните горното разпръскващо рамо, завъртете пластмасовия заключващ пръстен в посока, обратна на часовниковата стрелка. Когато отново поставите разпръскващото рамо, то трябва да е поставено така, че страната с по-големия брой отвори да е нагоре.

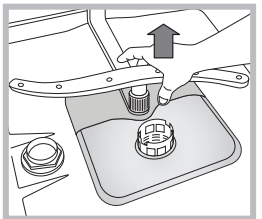

Долното разпръскващо рамо може да се отстрани, като се натиснат крачетата от двете страни и се изтегли нагоре.

Почистване на входния филтър за вода*

Ако маркучите за вода са нови или не са използвани продължителен период от време, оставете водата да се изтече, за да сте сигурни, че е чиста и не съдържа замърсявания, преди да извършите необходимите свързвания. Ако тази предпазна мярка не бъде взета, входът за вода може да бъде блокиран и да повреди съдомиялната машина.

⚠ Почиствайте редовно входния филтър за вода при изхода от крана.

- Затворете крана за водата.
- Отвийте края на входния маркуч за водата, отстранете филтъра и го почистете внимателно под течаща вода.
- Сменете филтъра и завийте отново маркуча за вода на позиция.

Почистване на филтрите

Комплектът на филтрите се състои от три филтъра, които отстраняват хранителните отпадъци от водата за измиване и след това рециркулират водата. Те трябва да се почистват, ако искате да постигнете най-добри резултати от всяко измиване.

⚠ Редовно почиствайте филтрите.

⚠ Съдомиялната машина на трябва да се използва без филтри или ако филтърът е разхлабен.

• След няколко измивания проверете комплекта на филтъра и ако е необходимо, почистете го цялостно под течаща вода, като използвате неметална четка и следвайте инструкциите по-долу:

1. Завъртете цилиндричния филтър **C** в посока обратна на часовниковата стрелка и го издърпайте навън (фиг. 1).
2. Отстранете капачката на филтъра **B**, като упражните лек натиск върху страничните клапи (фиг. 2);
3. Плъзнете планката от неръждаема стомана на филтъра **A**. (фиг. 3).
4. Огледайте отвора и отстранете евентуални остатъци от храна. **НИКОГА НЕ ОТСТРАНЯВАЙТЕ** защитата на помпата за цикъла на измиване (черния детайл) (фиг. 4).

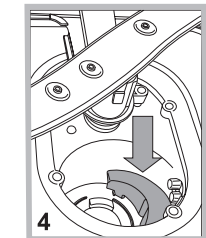
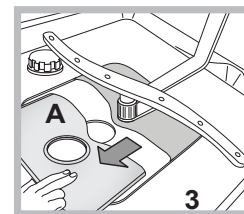
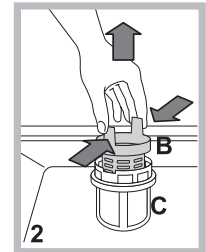
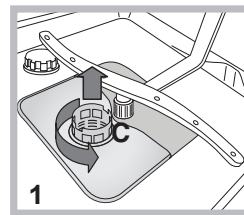

След почистване на филтрите поставете отново комплекта на филтъра и го фиксирайте правилно на мястото му; това е от съществено значение за поддържането на ефективната работа на съдомиялната машина.

Когато оставяте машината неизползвана за дълги периоди от време

- Прекъснете връзката на уреда с електрозахранването и затворете крана за вода.
- Оставете вратата на уреда откритата.
- Когато се върнете, пуснете цикъл на измиване с празна съдомиялна.

* Само за определени модели.

Неизправности и начини за отстраняването им

Когато уредът не работи, проверете за възможно решение в следващия списък, преди да се обадите за помощ.

Неизправности:	Възможни причини / Решение:
Миялната машина не работи или не отговаря на командите	<ul style="list-style-type: none"> • Кранът на водата не е отворен. • Изключете машината чрез бутона ON/OFF (ВКЛ./ИЗКЛ.), включете я отново след около минута и задайте повторно програмата. • Щепселът не е добре поставен в електрическия контакт или сменете контакта. • Вратата на миялната машина не е добре затворена.
Вратата не се затваря	<ul style="list-style-type: none"> • Проверете дали кошовите са вкарани докрай. • Затварящият механизъм се е задействал; бутнете силно вратата, докато чуете щракване.
Миялната машина не изхвърля водата.	<ul style="list-style-type: none"> • Програмата за миене още не е приключила. • Маркучът за оттичане на водата е прегънат (<i>виж глава „Инсталиране“</i>). • Сифонът на мивката е запушен. • Филтърът е запушен с остатъци от храна. • Проверете височината на маркуча за оттичане на водата.
Миялната машина издава шум.	<ul style="list-style-type: none"> • Съдовете се удрят един в друг или в струйниците. Поставете съдовете в правилно положение и проверете дали струйниците се въртят свободно. • Прекалено образуване на пяна - миещият препарат не е правилно дозиран или не е подходящ за използване със съдомиялна машина. (<i>виж Миещ препарат и експлоатация на съдомиялната машина</i>). Не мийте предварително съдовете на ръка.
Върху съдовете и чашите има отлагания от варовик или белезникава патина.	<ul style="list-style-type: none"> • Липсва регенерираща сол. • Зададената настройка за твърдостта на водата не е подходяща; увеличете стойностите. (<i>виж Регенерираща сол и гланц</i>). • Капачката на резервоара за сол и гланц не е затворена добре. • Гланцът е свършил или дозата не е достатъчна.
Върху съдовете и чашите има синкави ивици или оттенъци.	<ul style="list-style-type: none"> • Гланцът е предозиран.
Съдовете не са изсъхнали достатъчно.	<ul style="list-style-type: none"> • Избрана е програма без сушене. • Гланцът е изразходван. (<i>виж Регенерираща сол и гланц</i>). • Неподходяща настройка на гланца. • Съдовете са от незалепащ материал или пластмаса; нормално е присъствието на водни капки.
Съдовете не са чисти.	<ul style="list-style-type: none"> • Съдовете не са подредени правилно. • Струйниците не могат свободно да се въртят, защото са блокирани от съдове. • Програмата за миене не е достатъчно ефикасна (<i>виж глава „Програми“</i>). • Прекалено образуване на пяна: миещият препарат не е правилно дозиран или не е подходящ за използване с миялна машина. (<i>виж Миещ препарат и експлоатация на съдомиялната машина</i>). • Капачката за гланца не е затворена правилно. • Филтърът е замърсен или запушен (<i>виж Поддръжка и грижи за съдомиялната машина</i>). • Липсва регенерираща сол (<i>виж Регенерираща сол и Гланц</i>). • Уверете се, че височината на чиниите е съвместима с регулирането на кошницата. • Отворите на струйниците са запушени. (<i>виж Поддръжка и грижи за съдомиялната машина</i>).
В съдомиялната машина не постъпва вода блокирана е с мигащи светлинни индикатори	<ul style="list-style-type: none"> • Няма вода във водопроводната мрежа или кранът е затворен. • Маркучът за подаване на водата е прегънат (<i>виж Инсталиране</i>). • Филтрите са запушени; трябва да се почистят. (<i>виж Поддръжка и грижи за съдомиялната машина</i>). • Запушена е отходната тръба; трябва да се почисти. • След като приключите с проверката и почистването, изключете и включете съдомиялната машина и стартирайте нов цикъл на миене. • Ако проблемът продължава, затворете крана на водата и извадете щепсела от контакта и се свържете с центъра за сервизно обслужване.

* Само за определени модели.

Инсталација

RS

⚠ У случају премештања уређај држите у вертикалном положају; ако је потребно, нагните га на уназад.

Повезивање водовода

⚠ Припрему водоводне инсталације треба да врши искључиво квалификовано особље.

Цеви за пуњење и пражњење воде могу да буду окренуте на десну или леву страну ради боље инсталације.

Машина за прање судова не сме да савија или притиска цеви.

Повезивање црева за довод воде

- За довод воде величине 3/4 инча за хладну или топлу воду (макс. 60 °C).
- Пустити воду да тече док не постане чиста.
- Добро затегнути црево за довод воде и отворити чесму.

⚠ Ако дужина црева није довољна, обратите се специјализованој продавници или овлашћеном сервисеру (погледајте одељак „Подршка“).

⚠ Притисак воде мора да буде у складу са вредностима у табели са техничким подацима, у супротном може да дође до неисправног рада машине за прање судова.

⚠ Водите рачуна да црево није савијено нити пригњечено.

Прикључивање цеви за одвод воде

Прикључите цев за пражњење на прикључак за пражњење од најмање 2 цм у пречнику. (А)

Цев треба да буде постављена на висини између 40 и 80 цм од пода или површине на којој се налази машина за прање.

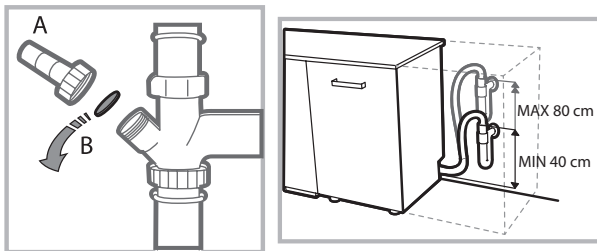

Пре него што повежете цев за пражњење воде на сифон умиваоника, уклоните пластични чеп (В).

Систем против изливања

Како бисте спречили плављење, машина за прање судова: - има систем који прекида улаз воде у случају квара или цурења из унутрашњости машине.

Неки модели су опремљени такође додатним сигурносним уређајем **New Acqua Stop***, који гарантује спречавање изливања у случају пуцања доводног црева.



ПАЖЊА: ОПАСАН НАПОН!

Црево довода воде ни у ком случају не сме се пресећи јер садржи делове под напонам.

Повезивање на електричну мрежу

Пре него што укључите кабл у утичницу, проверите:

- да ли је утичница **уземљена** и да ли је у складу са прописима;
- да ли утичница може да издржи максималну снагу апарата која је наведена на плочици са карактеристикама на заштитним вратима (погледајте одељак „Опис уређаја“);
- да ли је напон напајања у границама вредности наведених на плочици са карактеристикама;
- да ли је утичница компатибилна са утикачем машине. Уколико ово није случај, затражите замену кабла у овлашћеном сервису (погледајте одељак „Подршка“), не користите продужне каблове или вишеструке утичнице.

⚠ Након постављања машине, кабл напајања и утичница треба да остану лако доступни.

⚠ Кабл не сме бити савијен нити пригњечен.

⚠ Ако је кабл за напајање оштећен, замену треба да изврши произвођач или сервис техничке подршке, тако да се спречи сваки ризик. (погледајте одељак „Подршка“)

⚠ Произвођач не сноси никакву одговорност за оно до чега може доћи непоштовањем ових прописа.

Постављање и поравнање

1. Машину за прање судова поставите на раван и чврст под. Неравнине компензујте одвртањем или завртањем предњих ножица све док уређај не буде у хоризонталном положају. Пажљиво нивелисање осигурава стабилност и спречава вибрације и буку.

2. Пре уградње машине, налепите провидну налепницу* испод дрвене радне површине да бисте је заштитили од евентуалног стварања кондензата.

3. Машину за прање судова поставите тако да се са стране или отпозади ослања на околни намештај или на зид. Уређај може бити уграђен испод радне плоче* (види страну „Монтажа“).

4*. Да бисте подесили висину задње ножице, окрећите шестоугаону чауру црвене боје на задњем, чеоном, централном делу машине, виластим кључем број 8, окретањем у смеру казаљке на сату за повећавање висине и у супротном за смањење. (погледајте лист са инструкцијама за уградњу приложен у документацији)

* Само код одређених модела.

Упозорења за прво прање

После инсталације, уклоните тампоне постављене на корпама и задржне гумице на горњој корпи (ако их има).

Подешавање омекшивача воде

Пре првог прања, подесите ниво тврдоће воде у систему. (погледајте одељак „Сјај и регенеришућа со“)

Складиште за омекшивач се први пут пуни са водом, а затим се додаје око 1 кг соли. Нормално је да вода прелије. Одмах затим покрените један циклус прања.

Користите искључиво со предвиђену за машину.

После пуњења, лампица НЕДОСТАТАК СОЛИ* се гаси.

 Изостанак пуњења посуде за со може довести до оштећења уређаја за омекшавање воде и грејног тела.

Машина поседује звучне сигнале/тонове (према моделу машине за судове) који обавештавају о извршеној команди: укључивање, крај циклуса итд.

Симболи/сигнална светла/светлећи ледови који се налазе на управљачком панелу/дисплеју могу изменити боју, могу трептати или бити фиксно упаљени. (према моделу машине за судове).

На дисплеју* се приказују корисне информације о постављеном циклусу, фази прања/сушења, преосталом времену, температури итд... итд...

Технички подаци	
Димензије	Ширина цм 45 Висина цм 85 Дубина цм 60
Капацитет	10 стандардних комплета
Притисак воде у доводу	0,05 ÷ 1МПа (0,5 ÷ 10 bar) 7,25 – 145 psi
Напон напајања	погледајте плочицу са карактеристикама
Укупна потрошња	погледајте плочицу са карактеристикама
Осигурач	погледајте плочицу са карактеристикама
	Овај уређај у складу је са следећим директивама Европске уније: -2006/95/ЕС (Ниски напон) -2004/108/ЕС (Електромагнетна компатибилност) -2009/125/ЕС (Уредба Комисије 1016/2010) (Еко дизајн) -97/17/ЕС (Етикетирање) -2012/19/EU (RAEE)
	

* Само код одређених модела.

Опис машине

RS

Шема целе машине

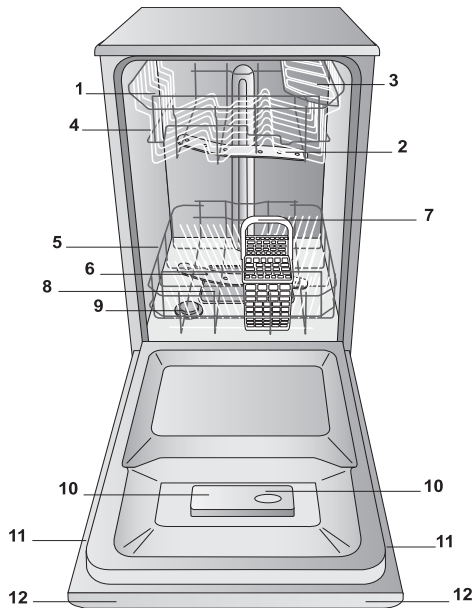

1. Горња корпа
2. Горња прскалица
3. Преклопи
4. Подешивач висине корпе
5. Доња корпа
6. Доња прскалица
7. Корпа за прибор за јело
8. Филтер за прање
9. Посуда за со
10. Посуда за детерџент и резервоар средства за сјај
11. Плочица са карактеристикама
12. Управљачки панел***

Управљачки панел

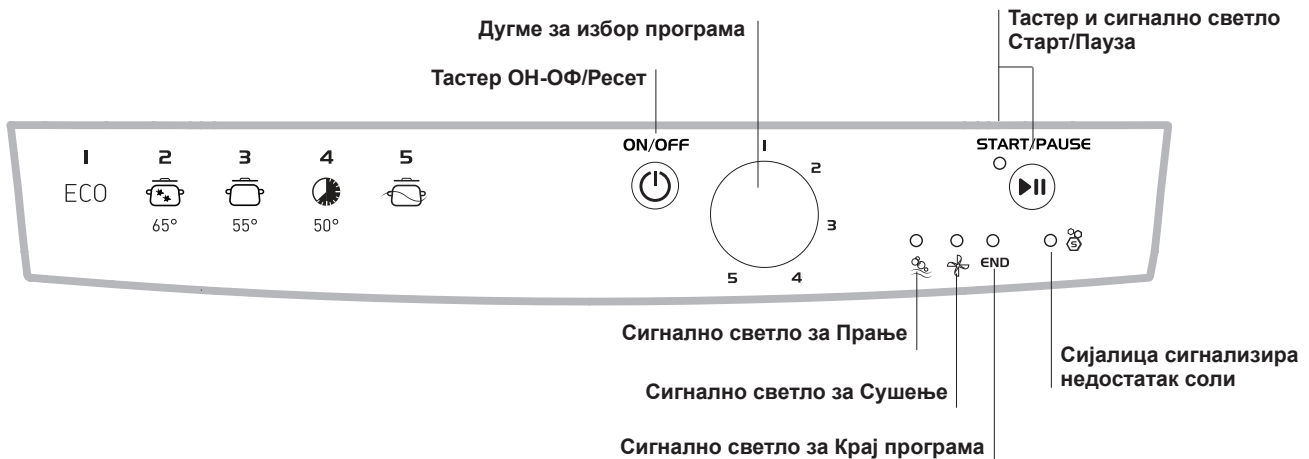

*** Само на моделима за потпуну уградњу.

* Постоји само на неким моделима.

Број и тип програма односно опција варира у зависности од модела машине.

Регенеришућа со и средство за сјај

⚠ Користите искључиво производе предвиђене за машину. Не користите индустријску со или со за исхрану. Пратите упутства дата на паковању.

⚠ Ако користите мултифункционални производ, препоручује се у сваком случају додавање соли, нарочито ако је вода тврда или веома тврда. (Придржавајте се упутстава наведених на паковању).

⚠ Ако се не додају со нити средство за сјај, нормално је да лампице НЕДОСТАТАК СОЛИ* и НЕДОСТАТАК СЈАЈА* буду укључене.

Сипање соли

Коришћење соли спречава стварање КАМЕНЦА на судовима и функционалним деловима машине за прање.

- Важно је да посуда за со никада не буде празна.
- Важно је подесити тврдоћу воде.

Посуда за со налази се у доњем делу машине за судове (погледајте одељак „Опис“) и треба је напунити:

- када се на панелу упали контролна лампица НЕДОСТАТАК СОЛИ*;
- када зелени индикатор* на поклопцу за со више није видљив.
- види вредности у табели тврдоће воде.



1. Извадите доњу корпу и одвртите поклопац на посуди за со у смеру супротном од смера казаљке на сату.
2. Само за прву употребу: напуните посуду водом до врха.
3. Поставите левак (види слику) и напуните посуду за со до врха (око 1 кг); нормално је да мало воде исцури.

4. Извуците левак, уклоните остатке соли из отвора, очистите поклопац текућом водом пре него што га поставите.

Препоручујемо да извршите ову радњу сваки пут када досипате со.

Заврните добро поклопац како у посуду за со не би доспео детерџент за време прања (могао би се трајно оштетити уређај за уклањање каменца).

⚠ Када је неопходно допунити со, препоручује се да се то уради пре покретања прања.

Подешавање тврдоће воде

Да бисте постигли савршено функционисање омекшивача против каменца, неопходно је сазнати тврдоћу воде у стану. Податке можете да добијете од надлежних за водовод. Постављена вредност је једнака средњој тврдоћи.

- Укључите машину за прање притиском на тастер ON/OFF
- Искључите машину притиском на тастер ON/OFF
- Задржите притиснут тастер START/PAUSA на 5 секунди.
- Укључите притиском на тастер ON/OFF
- Трепери лампица за со (број треперења одговара тренутном избору).
- Поставите ручицу на број за ниво жељене тврдоће (види табелу тврдоће).
- Искључите машину притиском на тастер ON/OFF
- Подешавање је завршено!

* Само код одређених модела.

Табела са вредностима тврдоће воде				Средње трајање – посуда за со са 1 прањем на дан
ниво	°dH	°fH	mmol/l	месеци
1	0 - 6	0 - 10	0 - 1	7 месеци
2	6 - 11	11 - 20	1,1 - 2	5 месеци
3	12 - 17	21 - 30	2,1 - 3	3 месеца
4	17 - 34	31 - 60	3,1 - 6	2 месеца
5*	34 - 50	61 - 90	6,1 - 9	2/3 недеље

Од 0°f до 10°f препоручујемо да не користите со.
Са поставком 5 трајање може да се продужи.

(°dH = тврдоћа у немачким степенима - °fH = тврдоћа воде у француским степенима - mmol/l = милимол/литра)

Сипање средства за сјај

Средство за сјај олакшава СУШЕЊЕ судова. Треба напунити посуду за средство за сјај:

- када се на табли укључи лампица НЕДОСТАТАК СЈАЈА*
- када оптички индикатор на прозорчићу посуде „E“, пређе из тамне боје у провидну.

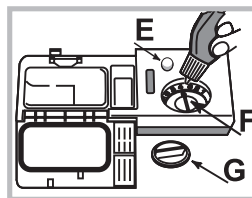

1. Отворите резервоар окретањем поклопца „G“ у смеру супротном од кретања казаљке на сату.
2. Сипајте средство за сјај избегавајући цурење. Ако се то деси, одмах очистите сувом крпом.
3. Заврните чеп.

НИКАДА не сипајте средство за сјај директно у машину.

Регулисање количине средства за сјај

Ако нисте задовољни резултатом сушења, могуће је подесити количину средства за сјај. Окрените регулатор „F“. Могуће је поставити највише 4 нивоа у зависности од модела машине за судове. Постављена вредност је једнака средњој тврдоћи.

- ако на посуђу има плавичастих линија, подесите неки од нижих бројева (1-2).
- ако на посуђу има капи воде или флека од каменца, поставите ка већим бројевима (3-4).

Попуњавање корпи

RS

Сугестије

Пре попуњавања корпи, уклоните са судова остатке хране и испразните чаше и шоље од остатака течности. **Није неопходно превентивно испирање под млазом воде.**

Поставите судове тако да се не померају и не преврћу, судови се постављају са отвором окренутим надоле, а испупчени делови или увучени у косом положају како би се омогућило допирење воде до свих површина и њено истицање.

Обратите пажњу да поклопци, ручке, тигањи и послужавници не спречавају окретање прскалица. Поставите мале предмете у корпу за прибор за јело.

Пластично посуђе и тefлонски тигањи обично задржавају највише воде и стога ће њихов степен сушења бити нижи у односу на керамичко и челично посуђе.

Лагани предмети (попут пластичних посуда) пожељно је да се поставе у горњу корпу и распореде тако да не могу да се померају.

Након убацивања посуђа, преконтролишите да ли се прскалице слободно okreћу.

Доња корзпа

Доња корзпа може да садржи шерпе, поклопце, тањире, посуде за салату, прибор за јело итд. Тањире и велике поклопце треба по могућству поставити на стране корпе.

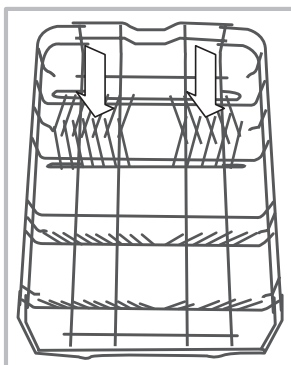
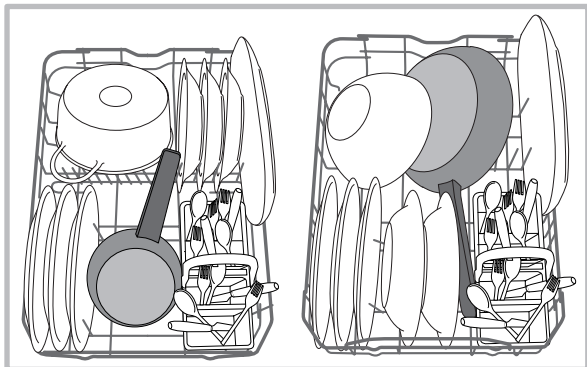

Неки модели машина за прање судова имају и преклопне секторе*, они се могу искористити у вертикалном положају за стављање тањира или у хоризонталном положају (оборени) за лако слагање шерпи и посуда за салату.

Неки модели који подржавају усправни положај, садрже посебне ослонце на извлачење*постављене у задњем делу корпе који могу

да се користе за одлагање тигања или плехова у усправном положају, тако да заузимају мање простора.

Да бисте их користили довољно је да повучете обојену дршку нагоре тако да се окрене унапред. Такви ослонци могу да се помере удесно или улево тако да се прилагоде величини посуђа

Препоручује се постављање веома запрљаног посуђа у доњу корпу јер су у том делу млазеви воде јачи и омогућавају постизање најбољег учинка прања.

Корпа за прибор за јело

Корпа за прибор за јело опремљена је горњим решеткама за боље распоређивање прибора. Треба да се поставља **искључиво** у предњем делу доње корпе.

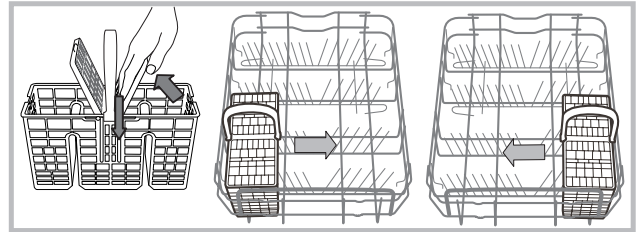

Горња корзпа

Овде ставите осетљиво и лако посуђе: чаше, шоље за чај и кафу, тањире, плитке чиније за салату.

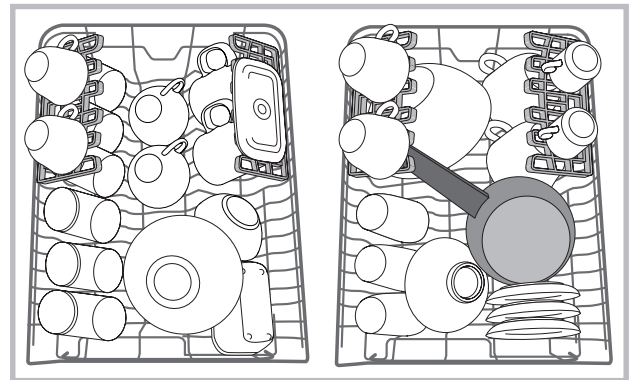

Решетке са променљивим положајем

Бочни преклопи могу да се поставе на три различите висине како би се оптимизовао распоред посуђа у простору корпе.

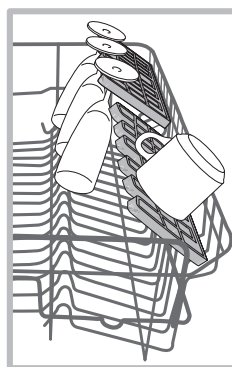

Чаше могу да се стабилно поставе на решетке, постављањем дршке чаше у одговарајуће држаче.

Да бисте побољшали сушење, поставите решетке на највиши нагиб. Да бисте променили нагиб, подигните решетку, пустите да се лагано помери и подесите је по жељи.

* Само код неких модела и варира у броју и положају.

Плоча*

Неки модели машине имају клизну плочу која може да се користи за држање прибора за јело или тацни малих димензија.

За бољи učinak прања избегавајте да испод плоче постављате гломазне судове. Плоча за прибор за јело може да се уклони. (види слику)

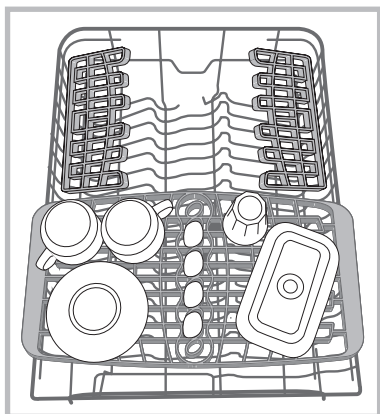

Подешавање висине горње корпе

Горња фиока може да се подеси по висини у складу са потребама – у високи положај када се у доњу фиоку ставља велико посуђе, а у низак положај тако да се искористи простор решетки и направи више простора по висини.

Висину горње корпе је пожељно подешавати док је **КОРПА ПРАЗНА**.

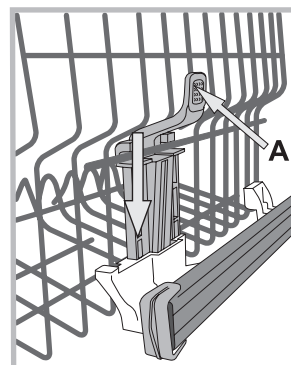

Корпу не подижите и не спуштајте НИКАДА само са једне стране.

Ако је корпа опремљена опцијом **Lift-Up*** (види слику), подигните корпу хватајући је за стране и померајте је нагоре. За враћање у нижи положај, притисните ручице (**A**) на странама корпе истовремено спуштајући је надоле.

Неприкладно посуђе

- Дрвени прибор за јело и посуђе.
- Осетљиве декорисане чаше, уметнички израђено посуђе и антиквитети. Њихове декорације нису отпорне.
- Делови од синтетичког материјала неотпорног на температуру.
- Посуђе од бакра и калаја.
- Посуђе запрљано пепелом, воском, мазивом или мастилом.

Декорације на стаклу, алуминијумски и сребрни комади током прања склони су промени боје и избелјивању. Чак и неки делови стакла (на пр. предмети од кристала) после много прања могу да матирају.

Оштећења на стаклу и посуђу

Узроци:

- Врста стакла и процес производње стакла.
- Хемијски састав детерџента.
- Температура воде програма испирања.

Савет:

- Користите само чаше и порцелан за које произвођач гарантује да су отпорни за прање у машини за прање судова.
- Користите осетљиви детерџент за судове.
- Извадите чаше и приборе за јело из машине за прање судова што је пре могуће по завршетку програма.

* Постоји само на неким моделима.

Детерџент и коришћење машине

RS

Сипање детерџента

Добар резултат прања зависи и од правилног дозирања детерџента, прање превеликом количином није ефикасније и загађује се животна средина.

Доза може да се прилагоди у складу са тим колико је посуђе запрљано.

Обично за нормалну запрљаност, користите око 25 гр. (прашкasti детерџент) или 25 мл (течни детерџент). Ако се употребљавају таблете, довољна је једна.

Ако су судови мало запрљани или су претходно испрани водом, значајно смањите дозу детерџента.

За добар резултат прања, погледајте и упутства на паковању детерџента.

За додатна питања саветујемо да се обратите произвођачу детерџената.

Отворите посуду за детерџент притиском на дугме **D**; сипајте детерџент у складу са табелом програма:

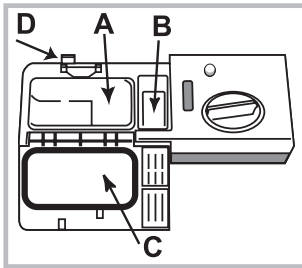

- у праху или течни: корито **A** (детерџент за прање) и **B** (детерџент за претпрање)
 - таблете: када програм захтева 1, ставите је у посуду **A** и затворите поклопац **C**; када је потребно 2, ставите другу на дно посуде.
3. Уклоните остатке детерџента са ивица посуде

и затворите поклопац **C** тако да се чује.

Посуда за детерџент отвара се аутоматски у функцији програма у одговарајућем тренутку.

Ако се користе комбиновани детерџенти, саветује се коришћење опције ТАБС која прилагођава програм прања тако да се увек постигне најбољи могући резултат прања и испирања.

⚠ Употребљавајте само детерџенте за машинско прање.

НЕ КОРИСТИТЕ детерџенте за ручно прање.

Претерана употреба детерџента може оставити остатке пене на крају циклуса.

Бољи učinак прања и сушења постиже се само употребом комбинације детерџента, течног средства за сјај и регенеришуће соли.



Препоручујемо употребу детерџената без фосфата и без хлора који се и највише препоручују за очување животне средине.

Укључити машину за посуде

1. Отворити славину за воду.
2. Укључити машину за посуде притиском на тастер ОН-ОФ.
3. Отворити врата и сипати детерџент (*види Сипање детерџента*).
4. Ставити посуде у корпе (*види Стављање судова у корпе*) и затворити врата.
5. Одабрати програм окретањем дугмета за ИЗБОР ПРОГРАМА: урез на дугмету треба да се поклопи с бројем или симболом жељеног програма. Сигнално светло за тастер СТАР/ПАУЗА ће се упалити.
6. Одабрати опције прања* (*види Специјални програми и опције*).
7. Покрените притиском на тастер ПОКРЕТАЊЕ, лампица престаје да трепери и почиње да светли фиксно. Паљење лампице за прање упозорава на почетак програма.
8. На крају програма се пали лампица КРАЈ (фиксно светло). Искључите машину притиском на тастер УКЉУЧИ-ИСКЉУЧИ, затворите славину за воду и извучите утикач из утичнице.
9. Сачекајте неколико минута пре вађења судова, да се не бисте опекали. Извадити посуђе из машине, прво из доње корпе.

⚠ - Да би се смањила потрошња електричне енергије, у неким условима када се машина дуже НЕ користи, иста се аутоматски гаси.

⚠ ПРОГРАМИ АУТО*: неки модели машина за посуде имају посебни сензор који може да оцени степен запрљаности и постави ефикасније и економичније прање. ТВреме трајања програма Ауто може да варира услед интервенције сензора.

Измена програма у току

Ако се одабере погрешни програм, могуће је променити га под условом да није отпочео. када је прање покренуто, да би се променио циклус прања, искључити машину продуженим притиском на тастер ОН/ОФ/Ресет, потом је поново укључити притиском на исти тастер и поново одабрати жељени програм и опције.

Додавање осталог посуђа

Притиснути тастер Старт/Пауза, отворити врата водећи рачуна на излазак паре и убацили посуде. Притиснути тастер Старт/Пауза: циклус ће се наставити након продуженог звучног сигнала.

⚠ Ако је постављен одгођени почетак прања судова, по завршетку одбројавања времена, неће почети циклус прања, већ ће остати у статусу Паузе.

⚠ Притиском на тастер Старт/Пауза за заустављање машине у паузу, прекида се програм прања. У овој фази није могуће променити програм.





Случајно прекидање циклуса прања.

Ако се за време прања отворе врата или нестане струје, програм прања се прекида. Машина ће наставити с места одакле је стала када се затворе врата или дође струја.

* Постоји само на неким моделима.

Подаци о програмима мерени су у лабораторијским условима према европској норми ЕН 50242.
У зависности од различитих услова употребе, време трајања и подаци о програмима могу се мењати.

 Број и врста програма и опција варирају у зависности од модела машине за судове.

Програм	Сушење	Опције	Трајање програма	Потрошња воде (л/циклус)	Потрошња енергије (кВх/циклус)
1. Еко	Да	Не	03:00	10	0,83
2. Интензивно 	Да	Не	02:30	14	1,3
3. Нормално 	Да	Не	02:00	13,5	1,15
4. Брзо 40' 	Не	Не	00:40	9	0,85
5. Потапање у воду 	Не	Не	00:10	4	0,01

Ознаке за избор програма и дозирање детерџента

1. Циклус прања ЕКО је стандардни програм на који се односе подаци са плочице о енергетским подацима; овај циклус је погодан за прање посуђа које је нормално запрљано и најефикаснији је програм у погледу потрошње струје и воде за ову врсту посуђа. 4 гр/мл**+ 21 гр/мл – 1 таблета (**Количина детерџента за претпрање)
2. Веома прљави судови и шерпе (не користити за осетљиве судове). 25 гр/мл – 1 таблета
3. Уобичајено прљави судови и шерпе. 4 гр/мл**+ 21 гр/мл – 1 таблета
4. Брзи циклус који се користи за мало запрљане судове. (идеално за 2 поклопца) 21 гр/мл - 1 таблета
5. Претпрање у чекању да се машина потпуно напуни након следећег оброка. Без детерџента

Потрошња у стању приправности: Потрошња у стању укључености: 5 W – потрошња у искљученом режиму: 0,5 W

Напомена:

Најбољи учинак програма “Брзо и Свакодневно” добија се ако се не премаши наведени број стоног прибора.

Да бисте трошили мање, користите машину када је пуна.

Напомена за лабораторије за испитивања: за информације о условима компаративног испитивања ЕН, обратити се на адресу: ASSISTENZA_EN_LVS@indesitcompany.com

Одржавање и нега

RS

Искључивање воде и електричне струје

- Затворите славину за воду после сваког прања да бисте спречили опасност од цурења.
- Извуците утикач из утичнице када чистите машину и приликом одржавања.

Чишћење машине за судове

- Спољну површину и командну таблу можете чистити неабразивном крпом натопљеном водом. Не користите растворе или средства која су абразивна.
- Унутрашњу каду можете чистити од нечистоћа крпом натопљеном водом и са мало сирћета.

Избегавање непријатних мириса

- Остављајте увек врата одшкринута како би се спречило задржавање влаге.
- Редовно чистите бочне заптивке врата и посуде за детергент влажним сунђером. Тако избегавате гомилање остатака хране, главни разлог за настанак непријатних мириса.

Чишћење прскалица

Може се десити да се остаци хране залепе за прскалице и блокирају отворе кроз које излази вода: добро је повремено их проверити и очистити четкицом, али не металном.

Две прскалице, обе се могу скинути.

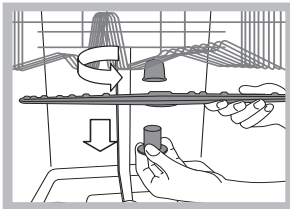

За скидање горње прскалице потребно је одврнути пластични прстен у смеру супротном од кретања казаљке на сату. Горња прскалица се враћа са страном са већим бројем отвора окренутом нагоре.

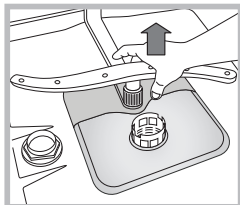

Доња прскалица се скида притискањем језичака постављених са стране и повлачењем нагоре.

Чишћење филтера на улазу воде*

Ако су црева за воду нова или дуго нису била коришћена, пре повезивања пустите воду да тече све док не постане бистра и без нечистоћа. Без ове мере опреза, постоји опасност да се место уласка воде блокира, чиме се може оштетити машина.

⚠ Повремено очистите филтер улаза воде постављен на излазу из славине.

- Затворите славину за воду.
- Одврните крај доводног црева воде, скините филтер и пажљиво га очистите под млазом текуће воде.
- Поново вратите филтер и затегните цев.

Чишћење филтера

Филтрациона група је сачињена од три филтера који прочишћавају воду прања од остатака хране и враћају је у рециркулацију: да би се постигли добри резултати прања неопходно је очистити их.

⚠ Редовно чистите филтере.

⚠ Машина се не сме користити без филтера или са откаченим филтером.

• После неколико прања, проверите филтрациону групу и ако је потребно очистите је пажљиво испод млаза воде помоћу неметалне четкице, следећи овде дата упутства:

1. окрените цилиндрични филтер **C** у смеру кретања казаљке на сату и извуците га (сл. 1).
2. Извуците чашицу филтера **B** благо притискајући бочна крилца (Сл. 2);
3. Извуците тацну филтера од инокса **A**. (сл. 3).
4. Прегледајте шупљину и уклоните евентуалне остатке хране. НИКАДА НЕ СКИДАЈТЕ заштиту пумпе за прање (посебно ону црне боје) (сл. 4).

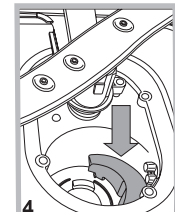
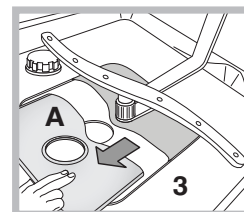
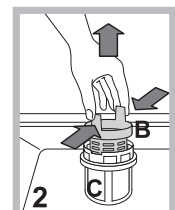
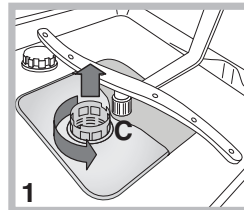

После чишћења филтера, вратите филтрациону групу и правилно је поставите у лежиште; ово је основни услов за добар рад машине.

Дуже одсуство од куће

- Искључите електричне спојеве и затворите славину за воду.
- Оставите врата одшкринута.
- По повратку, изведите једно прање на празно.

* Постоји само на неким моделима.

Ако настану кварови приликом рада машине, пре него што позовете Подршку, проверите следеће:

RS

Кварови:	Могући узроци / Решење:
Машина за судове се не укључује или не реагује на команде	<ul style="list-style-type: none"> • Славина за воду није отворена. • Искључите машину тастером ON/OFF, поново укључите након једног минута и поново подесите програм. • Утикач није добро увучен у утичницу или промена утичнице. • Врата машине нису добро затворена.
Врата се не затварају	<ul style="list-style-type: none"> • Уверите се да су корпе увучене до краја. • Механизам за затварање је искочио; снажно притисните врата све док се не чује „клик“.
Машина не избацује воду.	<ul style="list-style-type: none"> • Програм прања још није завршен. • Црево за пражњење воде је савијено (<i>погледајте одељак „Постављање“</i>). • Одвод судопере је блокиран. • Филтер је блокиран остацима хране. • Проверите висину црева за пражњење.
Машина прави буку.	<ul style="list-style-type: none"> • Судови се ударају међусобно или ударају о прскалице. Подесите исправно посуђе и проверите да ли се прскалице слободно okreћу. • Превелика количина пене: није сипана исправна количина детерџента или није прикладан за прање у машини за судове. (<i>погледајте одељак „Детерџент и коришћење машине“</i>) • Немојте претходно ручно да перете посуђе.
На судовима и чашама налазе се трагови каменца или беличасти слој.	<ul style="list-style-type: none"> • Недостаје соли. • Регулација тврдоће воде није исправна. Подигните вредности. (<i>погледајте одељак „Регенеришућа со и средство за сјај“</i>). • Чеп резервоара за со и средства за сјај није добро затворен. • Сјај је потрошен или није довољно дозиран.
На судовима и чашама има линија или плавичастих трагова.	<ul style="list-style-type: none"> • Превелика доза сјаја.
Судови нису осушени.	<ul style="list-style-type: none"> • Одабран је програм без сушења. • Истрошено је средство за сјај. (<i>погледајте одељак „Регенеришућа со и средство за сјај“</i>). • Дозирање средства за сјај није одговарајуће. • Судови су од материјала који не пријања или пластике; нормално је да има капи воде.
Судови нису чисти.	<ul style="list-style-type: none"> • Судови нису добро постављени. • Прскалице се не okreћу слободно јер их блокира посуђе. • Програм прања је преслаб (<i>погледајте одељак „Програми“</i>). • Превелика количина пене: није сипана исправна количина детерџента или није прикладан за прање у машини за судове. (<i>погледајте одељак „Детерџент и коришћење машине“</i>) • Чеп посуде за сјај није добро затворен. • Филтер је задрљан или запушен (<i>погледајте одељак „Одржавање и чишћење“</i>). • Недостаје соли (<i>погледајте одељак „Регенеришућа со и средство за сјај“</i>). • Уверите се да је висина посуђа у складу са висином корпе. • Отвори на прскалицама су запушени. (<i>погледајте одељак „Одржавање и чишћење“</i>).
Машина не прима воду блокирана је због треперења лампица	<ul style="list-style-type: none"> • Нема воде у доводу или је славина затворена. • Доводно црево за воду је савијено (<i>погледајте одељак „Постављање“</i>). • Филтери су запушени, морате да их очистите. (<i>погледајте одељак „Одржавање и чишћење“</i>). • Довод је запушен, морате да га очистите. • Након провере и чишћења, искључите и укључите машину да бисте поново покренули циклус прања. • Ако се проблем настави, затворите славину, искључите из утичнице и обратите се центру за помоћ.

* Постоји само на неким моделима.

 U slučaju selidbe držite aparat u okomitom položaju; ako je potrebno, nagnite ga na stražnju stranu.

Hidraulični spojevi

 Prilagođavanje hidraulične instalacije pri postavljanju smije izvršiti samo kvalificirano osoblje.

Cijevi za dovod i odvod vode mogu se usmjeriti na desno ili na lijevo i tako omogućiti što pravilnije postavljanje.

Cijevi ne smiju biti savijene niti prignječene perilicom posuđa.

Spajanje cijevi za dovod vode

- Na slavini s 3/4" narezanog otvora (kao plinski priključak) za hladnu ili toplu (maks. 60°C) vodu.
- Pustite da voda teče sve dok ne bude bistra.
- Dobro navijte dovodnu cijev i otvorite slavinu.

 Ako dužina dovodne cijevi nije dostatna, obratite se specijaliziranoj trgovini ili ovlaštenom stručnjaku (*vidi "Servisiranje"*).

 Pritisak vode treba odgovarati vrijednostima koje se navode u tablici "Tehnički podaci"; u suprotnom perilica posuđa možda neće raditi ispravno.

 Pazite da cijev nije presavijena ni sužena.

Spajanje cijevi za odvod vode

Spojite odvodnu cijev na odvodni cjevovod promjera najmanje 2 cm. (A)

Spoj odvodne cijevi mora biti na visini od 40 do 80 cm od poda ili od površine oslonca perilice posuđa.

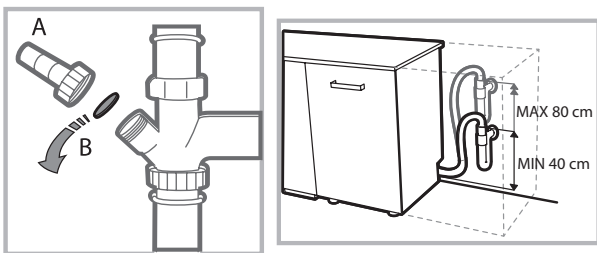

Prije spajanja cijevi za odvod vode na sifon sudopera, izvadite plastični čep (B).

Zaštita od poplavlivanja

U svrhu jamčenja zaštite od poplave, ova perilica posuđa: – posjeduje sustav koji prekida dovod vode u slučaju nepravilnosti u radu ili unutarnjih gubitaka.

Neki modeli imaju i dodatnu sigurnosnu napravu, tzv. **New Acqua Stop***, koja jamči zaštitu od poplavlivanja i u slučaju pucanja dovodne cijevi.

POZOR: OPASAN NAPON!

Ni u kom slučaju nemojte presijecati crijevo za punjenje vodom jer su neki njegovi dijelovi pod naponom.



Električni priključak

Prije stavljanja utikača u utičnicu, provjerite:

- **ima li utičnica uzemljenje** i je li u skladu sa zakonskim propisima;
- je li utičnica u stanju podnijeti opterećenje maksimalne snage stroja navedene na natpisnoj pločici s unutrašnje strane vrata *vidi poglavlje "Opis perilice posuđa"*;
- odgovara li napon struje vrijednostima navedenim na natpisnoj pločici s unutrašnje strane vrata;
- odgovara li utičnica utikaču uređaja. U suprotnom, zatražite da vam ovlaštenu stručnjak promijeni utikač (*vidi "Servisiranje"*); nemojte koristiti produžne kabele ili višestruke utičnice.

 Kad je aparat postavljen, električni kabel i utičnica moraju biti lako dostupni.

 Kabel se ne smije presavijati ili pritiskati.

 Ako je električni kabel oštećen, a u cilju sprječavanja bilo kakvog rizika, za njegovu zamjenu se treba pobrinuti Proizvođač odnosno njegova Tehnička služba za servisiranje. (*Vidi „Servisiranje“.*)

 Tvrtka otklanja bilo kakvu odgovornost u slučaju nepoštivanja ovih propisa.

Namještanje i niveliranje

1. Namjestite perilicu posuđa na ravan i tvrd pod. Nadoknadite neravnine odvijanjem ili navijanjem prednjih nožica, sve dok aparat ne bude vodoravan. Brižljivim niveliranjem osigurava se stabilnost te sprječavaju vibracije i buka.

2. Prije ugradnje perilice posuđa zalijepite prozirnu ljepljivu traku* ispod drvene police radi njene zaštite od mogućeg kondenzata.

3. Namjestite perilicu posuđa tako da se bočnim stranama ili pozadinom naslanja na obližnji namještaj ili na zid. Ovaj aparat se može ugraditi ispod neprekidne radne kuhinjske površine* (*vidi upute o "Montiranju"*).

4.* Šestostranim ključem od 8 mm podesite visinu stražnje nožice, okrećući crvenu šestostranu čahuru koja se nalazi u donjem središnjem dijelu prednje strane perilice posuđa u smjeru kazaljke na satu – ako je želite povisiti, odnosno obratno od smjera kazaljke na satu – ako je želite sniziti. (*Vidi upute za ugradnju u privitku dokumentacije.*)

* Samo kod nekih modela.

Upozorenja za prvo pranje

Nakon postavljanja skinite zapašaće namještene na policama i elastične poveze za zadržavanje na gornjoj polici (*ako postoje*).

Postavke omekšivača vode

Prije pokretanja prvog pranja postavite razinu tvrdoće vode iz vodovodne mreže. (*Vidi poglavlje "Sredstvo za sjaj i regenerirajuća sol".*)

Spremnik omekšivača vode morate prvo napuniti vodom, zatim usuti otprilike 1 kg soli; izlaženje vode je uobičajena pojava.

Odmah nakon toga pokrenite ciklus pranja.

Koristite samo sol namijenjenu perilicama posuđa.



Nakon stavljanja soli, kontrolno svjetlo NEDOSTAJE SOL* se gasi.

 Ako ne napunite spremnik za sol, može doći do oštećenja omekšivača vode i grijaćeg elementa.

Stroj ima zvučne signale/tonove (*ovisno o modelu perilice posuđa*) koji obavještavaju o izvršavanju naredbe: uključivanje, kraj ciklusa itd.

Svjetlosni simboli/kontrolna svjetla/LED žaruljice na upravljačkoj ploči/digitalnom pokazivaču mogu mijenjati boju, treptati ili stalno svijetliti (*ovisno o modelu perilice posuđa*).

Digitalni pokazivač*, prikazuje korisne informacije o postavljenom ciklusu, fazi pranja, preostalom vremenu, temperaturi itd.

Tehnički podaci	
Dimenzije	Širina u cm 45 Visina u cm 85 Dubina u cm 60
Kapacitet	Standardno posuđe za 10 osoba
Pritisak vode	0,05 ÷ 1 MPa (0,5 ÷ 10 bar) 7,25 – 145 psi
Napon struje	vidi natpisnu pločicu
Ukupna utrošena snaga	vidi natpisnu pločicu
Osigurač	vidi natpisnu pločicu
 	Ovaj uređaj je napravljen u skladu sa slijedećim direktivama EU: - 2006/95/EZ (Niski napon) - 2004/108/EZ (Elektromagnetska kompatibilnost) - 2009/125/EZ (Ured. Kom. 1016/2010) (Ekološki dizajn) - 97/17/EZ (Etiketiranje); - 2012/19/EU (Električni i elektronički otpad - RAEE)

* Samo kod nekih modela.

Izgled perilice posuđa

HR

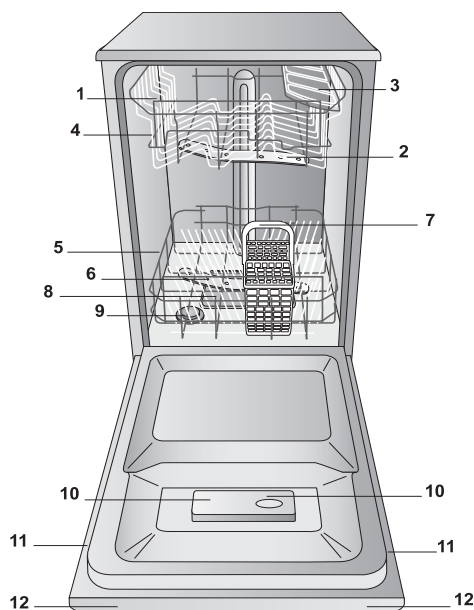

1. Gornja polica
2. Gornja prskalica
3. Preklopne police
4. Podešivač visine police
5. Donja polica
6. Donja prskalica
7. Košarica za pribor
8. Filter pranja
9. Spremnik za sol
10. Posudica za deterdžent i spremnik sredstva za sjaj
11. Natpisna pločica
12. Upravljačka ploča***

Upravljačka ploča

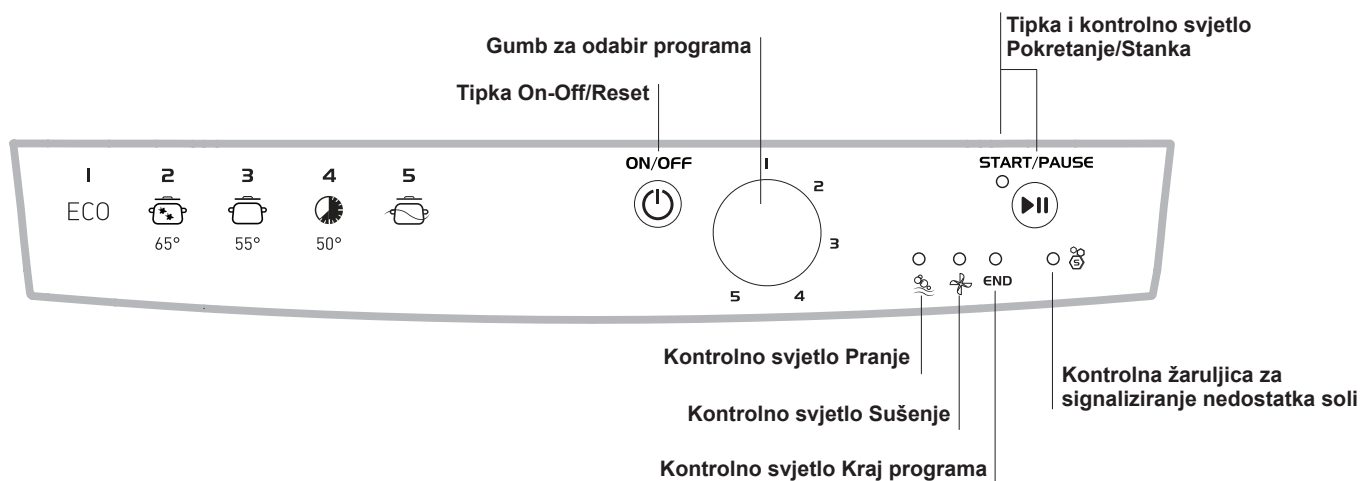

*** Samo kod potpuno ugradnih modela. * Samo kod nekih modela.

Broj i vrsta programa i načina mijenja se obzirom na model perilice posuđa.

Regenerirajuća sol i sredstvo za sjaj

HR

⚠ Koristite samo sredstva namijenjena perilicama posuđa. Nemojte koristiti prehrambenu ili industrijsku sol. Slijedite naznake navedene na ambalaži.

⚠ Ako koristite višenamjenske deterdžente, savjetujemo da ipak dodate sol, naročito kod tvrde ili vrlo tvrde vode. (Slijedite naznake navedene na ambalaži.)

⚠ Ako ne dodate ni sol ni sredstvo za sjaj, kontrolna svjetla **NEDOSTAJE SOL*** i **NEDOSTAJE SREDSTVO ZA SJAJ*** će ostati upaljene – to je uobičajena pojava.

Stavljanje regenerirajuće soli

Uporabom soli sprječava se stvaranje KAMENCA na posuđu i na radnim komponentama perilice posuđa.

- Važno je da spremnik soli ne ostane nikad prazan.
- Važno je postaviti tvrdoću vode.

Spremnik za sol se nalazi u donjem dijelu perilice posuđa (*vidi "Opis"*) i puni ga se:

- kad se na upravljačkoj ploči upali kontrolno svjetlo **NEDOSTAJE SOL***;
- kad se zeleni plovak* na čepu za sol više ne vidi.
- Vidi autonomiju u tablici tvrdoće vode.

1. Izvucite donju policu i odvijte čep spremnika obratno od smjera kazaljke na satu.



2. Samo kod prvog korištenja: napunite spremnik vodom sve do ruba.

3. Namjestite lijevak (*vidi sliku*) i napunite spremnik solju sve do ruba (otprilike 1 kg); uobičajena je pojava da se prelije malo vode.

4. Izvadite lijevak, uklonite ostatke soli s

otvora; prije navijanja isperite čep u tekućoj vodi.

Savjetujemo da ovu radnju obavljate prilikom svakog punjenja solju. Dobro zatvorite čep kako deterdžent tijekom pranja ne bi dospio u spremnik (omekšivač vode bi se mogao nepopravljivo oštetiti).

⚠ Kad treba napuniti solju, savjetujemo da tu radnju obavite prije pokretanja pranja.

Postavljanje tvrdoće vode

Radi postizanja savršenog rada omeškivača za zaštitu od kamenca, treba ga podesiti prema tvrdoći vode u stanu. Taj podatak možete dobiti od vodoopskrbnog poduzeća. Postavljena vrijednost odgovara srednjoj tvrdoći.

- Uključite perilicu posuđa tipkom ON/OFF
- Isključite tipkom ON/OFF
- Držite pritisnutu tipku START/STANKA 5 sekundi.
- Uključite tipkom ON/OFF
- Trepće kontrolno svjetlo soli (broj treptaja odgovara trenutačnom odabiru).
- Namjestite gumb na broj željene razine tvrdoće (*vidi tablicu tvrdoće*).
- Isključite tipkom ON/OFF
- Postavljanje je dovršeno!

Tablica tvrdoće vode				Prosječna autonomija spremnika za sol kod jednog pranja dnevno
razina	°dH	°fH	mmol/l	mjeseci
1	0 - 6	0 - 10	0 - 1	7 mjeseci
2	6 - 11	11 - 20	1,1 - 2	5 mjeseci
3	12 - 17	21 - 30	2,1 - 3	3 mjeseca
4	17 - 34	31 - 60	3,1 - 6	2 mjeseca
5*	34 - 50	61 - 90	6,1 - 9	2-3 tjedna

Od 0°F do 10°F savjetujemo da ne koristite sol. Kod postavke 5 trajanje se može produžiti.

(°dH = tvrdoća u njemačkim stupnjevima; °fH = tvrdoća u francuskim stupnjevima; mmol/l = milimola/litri)

Stavljanje sredstva za sjaj

Sredstvo za sjaj olakšava SUŠENJE posuđa. Spremnik sredstva za sjaj potrebno je napuniti:

- kad se na upravljačkoj ploči/digitalnom pokazivaču upali kontrolno svjetlo **NEDOSTAJE SREDSTVO ZA SJAJ***;
- kad optički pokazivač na vratascima spremnika "E" prijeđe s tamnog na prozirno.

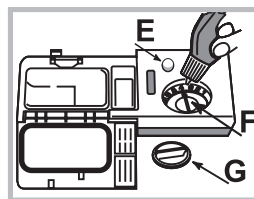

1. Otvorite spremnik okretanjem čepa "G" suprotno od smjera kazaljke na satu.

2. Ulijte sredstvo za sjaj pazeći da se ne prelije. Ako se prelije, odmah očistite suhom krpom.

3. Ponovno zavijte čep.

Nemojte NI U KOM SLUČAJU ulijevati sredstvo za sjaj izravno u unutrašnjost perilice.

Podešavanje količine sredstva za sjaj

Ako niste zadovoljni ishodom sušenja, možete podesiti količinu sredstva za sjaj. Okrenite podešivač "F". Možete postaviti do najviše 4 razine, ovisno o modelu perilice posuđa. Postavljena vrijednost odgovara srednjoj razini.

- ako na posuđu ostaju plavkaste pruge, postavite na manji broj (1-2);
- ako na posuđu ostaju kapljice vode ili mrlje od kamenca, postavite na veći broj (3-4).

* Samo kod nekih modela.

Stavljanje posuđa na police



HR

Korisni savjeti

Prije stavljanja posuđa na police, uklonite s njega ostatke hrane i izlijte preostalu tekućinu iz čaša i posuda. **Nije potrebno prethodno ispiranje u tekućoj vodi.**

Namjestite posuđe tako da stoji nepomično i da se ne prevrne, da su posude okrenute s otvorom prema dolje, a konkavni ili konveksni dijelovi u kosom položaju, kako bi voda mogla dospjeti do svih površina i isteći.

Pazite da poklopci, ručke, tave i tanjuri za posluživanje ne sprječavaju okretanje prskalica. Male predmete rasporedite u košaricu za pribor.

Plastično posuđe i neprianjajuće tave teže većem zadržavanju kapljica vode, stoga će stupanj njihove osušenosti biti manji od stupnja osušenosti keramičkog ili čeličnog posuđa.

Lagane predmete (kao što su plastične posude) morate po mogućnosti namjestiti na gornju policu i rasporediti tako da se ne mogu pomicati.

Nakon što ste napunili perilicu, uvjerite se da se prskalice slobodno okreću.

Donja policu

Na donju policu možete staviti lonce, poklopce, tanjure, zdjele za salatu, pribor za jelo, itd. Velike tanjure i poklopce smjestite sa strane police.

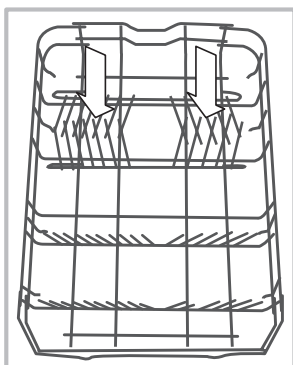
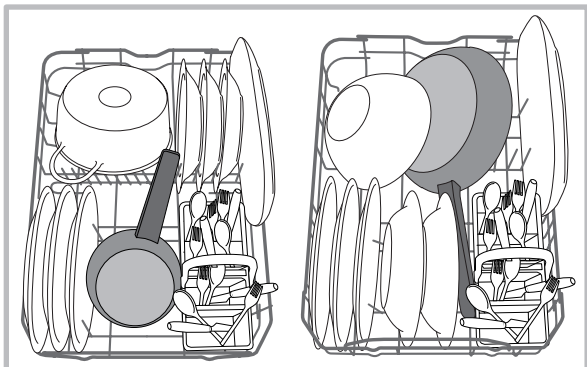

Neki modeli perilica posuđa imaju preklopne dijelove* koje se može koristiti u okomitom položaju za smještanje tanjura, odnosno u vodoravnom položaju (spuštene) za lakše stavljanje lonaca i zdjela za salatu.

Pojedini modeli imaju "Vertical Zone" – specijalne izvlačive nosače* smještene u stražnjem dijelu police, a koje možete koristiti za oslanjanje tava ili posuda u što uspravnijem

položaju, tako da zauzimaju manje prostora.

Za njihovo korištenje dovoljno je uhvatiti obojenu ručku, povući je prema gore i okrenuti prema naprijed. Te nosače možete kliznuti na desno ili na lijevo, kako biste ih prilagodili veličini posuđa.

Savjetujemo da vrlo prljavo posuđe rasporedite na donju policu, jer su u tom području mlazovi vode jači i omogućuju postizanje bolje djelotvornosti pranja.

Košarica za pribor

Košarica za pribor ima gornje rešetke koje omogućuju bolje smještanje pribora. Smijete je staviti **jedino** u prednji dio donje police.

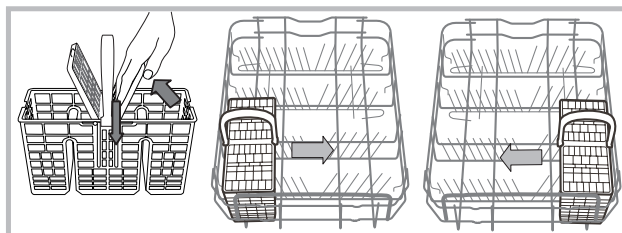

Gornja policu

Stavite na nju krhko i lagano posuđe: čaše, šalice, tanjuriće, niske zdjele za salatu.

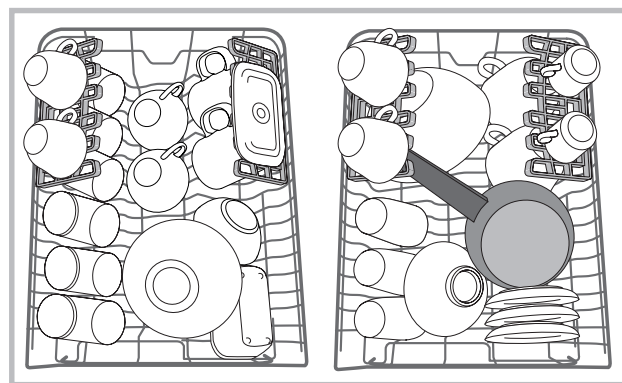

Preklopne police promjenjivog položaja

Bočne preklopne police možete namjestiti na tri različite visine, radi što boljeg raspoređivanja posuđa na polici.

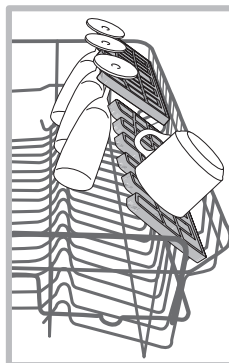

Čaše na stalku možete stabilno smjestiti na preklopne police tako da stanke uvučete u odgovarajuće otvore. Za što bolje sušenje preklopne police namjestite pod većim kutom nagiba. Kako biste promijenili kut nagiba, podignite preklopnu policu, lagano je kliznite i namjestite po želji.

*Samo kod nekih modela, a broj i položaj može biti drukčiji.

Plitica*

Pojedini modeli perilice posuđa imaju kliznu pliticu koju možete koristiti za pribor ili za posuđe malih dimenzija.

Radi što bolje djelotvornosti pranja, izbjegavajte stavljanje glomaznog posuđa ispod plitice. Plitica za pribor je pomična. (Vidi sliku)

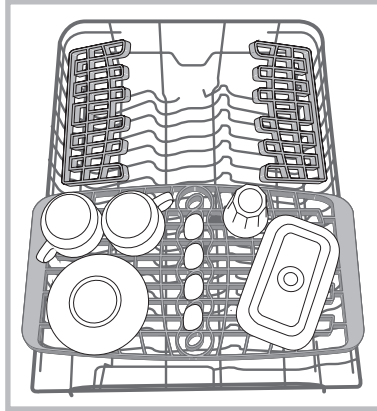

Podešavanje visine gornje police

Visinu gornje police možete podesiti: u visoki položaj kad na donju policu želite smjestiti glomazno posuđe; u niski položaj kako biste iskoristili prostor preklopnih polica i tako dobili više prostora prema gore.

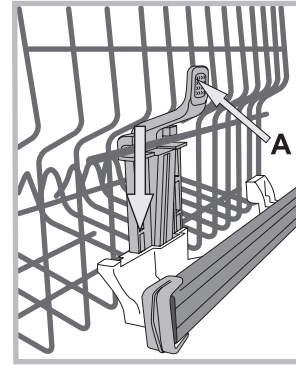

Savjetujemo vam podešavanje visine gornje police kad je **POLICA PRAZNA**.

Policu nemojte NIKAD podizati ili spuštati samo s jedne strane.

Ako polica ima **Lift-Up*** (vidi sliku), podignite policu na bočnim stranama i pomaknite prema gore. Za vraćanje u niski položaj, pritisnite ručicu (A) na bočnim stranama police i pratite njeno spuštanje prema dolje.

Neprikladno posuđe

- Drveni pribor i posuđe.
- Krhke dekorirane čaše, posuđe umjetničkog obrtništva i antikvarijata. Njihove dekoracije nisu otporne.
- Dijelovi od sintetičkog materijala koji nisu otporni na temperaturu.
- Bakreno i kositreno posuđe.
- Posuđe zaprljano pepelom, voskom, mazivom ili tintom.

Dekoracije na staklu, aluminijski i srebrni komadi tijekom pranja mogu promijeniti boju i izbledjeti. Čak i neke vrste stakla (npr. kristalni predmeti) nakon mnogih pranja mogu izgubiti sjaj.

Oštećenja stakla i posuđa

Uzroci

- Vrsta stakla i postupak proizvodnje stakla.
- Kemijski sastav deterdženta.
- Temperatura vode programa ispiranja.

Savjet

- Koristite samo čaše i porculan za koje proizvođač jamči da su otporni na pranje u perilici posuđa.
- Koristite samo blagi deterdžent za posuđe.
- Izvadite čaše i pribor iz perilice posuđa što je moguće prije nakon kraja programa.

* Samo kod nekih modela.

Deterdžent i uporaba perilice posuđa

Stavljanje deterdženta

Dobar ishod pranja ovisi i o pravilnom odmjeravanju deterdženta: pretjeranom količinom pranje neće biti učinkovitije, već se samo zagađuje okoliš.

Odmjeravanje možete prilagoditi stupnju zaprljanosti.

Obično se za normalnu zaprljanost koristi otprilike 25 g (deterdžent u prahu) ili 25ml (tekući deterdžent). Ako koristite tablete, dovoljna je jedna.

Ako je posuđe malo prljavo ili ste ga prethodno isprali vodom, trebate znatno smanjiti količinu deterdženta.

Za dobar rezultat pranja pridržavajte se i uputa koje se navode na ambalaži deterdženta.

U slučaju daljnjih pitanja, savjetujemo da se obratite proizvođačima deterdženata.

Otvorite spremnik deterdženta pritiskom na dugme **D**; odmjerite deterdžent služeći se tablicom programa:

- u prahu ili tekući: posudice **A** (deterdžent za pranje) i **B** (deterdžent za pretpranje);
- tablete: ako program zahtijeva 1 tabletu, stavite je u posudicu **A** i zatvorite poklopac **C**; ako su potrebne 2 tablete, drugu stavite na dno perilice.

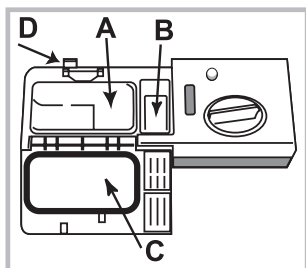

3. Uklonite ostatke deterdženta s rubova posudice i zatvorite poklopac **C** dok ne škljocne.

Spremnik deterdženta se

automatski otvara ovisno o programu, u pogodnom trenutku.

Ako koristite kombinirane deterdžente, savjetujemo vam korištenje opcije TABS, koja prilagođava program pranja kako bi se uvijek dostigao najbolji rezultat pranja i sušenja.

 **Koristite isključivo deterdžent za perilice posuđa.**

NEMOJTE KORISTITI deterdžente za ručno pranje.

Ako pretjerate s deterdžentom, može se dogoditi da na kraju ciklusa bude ostataka pjene.

Najbolji učinak pranja i sušenja postiže se samo kombiniranim uporabom deterdženta, tekućeg sredstva za sjaj i regenerirajuće soli.



Savjetujemo vam korištenje deterdženata bez fosfata i bez klora, koji su najpreporučljiviji za očuvanje okoliša.

Pokretanje perilice posuđa

1. Otvorite slavinu za vodu.
2. Uključite stroj pritiskom na tipku ON/OFF.
3. Otvorite vrata i odmjerite deterdžent (vidi "Stavljanje deterdženta").
4. Stavite posuđe na police (vidi "Stavljanje posuđa na police") pa zatvorite vrata.
5. Odaberite program okrećući gumb za ODABIR PROGRAMA sve dok se urez na gumbu ne bude podudarao s brojem ili simbolom programa. Kontrolno svjetlo tipke POKRETANJE/STANKA se pali.
6. Odaberite načine pranja* (vidi "Načini pranja i Specijalni programi").
7. Pokrenite pritiskom na tipku POKRETANJE: kontrolno svjetlo prestaje treptati i ostaje stalno upaljeno. Paljenje kontrolnog svjetla pranja označava početak odvijanja programa.
8. Na kraju programa pali se kontrolno svjetlo KRAJ (stalno svjetlo). Isključite aparat pritiskom na tipku ON-OFF, zatvorite slavinu za vodu te izvucite utikač iz utičnice.
9. Počekaite nekoliko minuta prije vađenja posuđa da se ne bi opekli. Ispraznite police počevši od one donje.

 - Radi smanjenja potrošnje električne energije, u pojedinim uvjetima duljeg NEKORIŠTENJA stroj se automatski isključuje.

 **PROGRAMI "AUTO"*:** neki modeli perilice posuđa posjeduju naročiti osjetnik koji je u stanju procijeniti stupanj zaprljanosti te postaviti najučinkovitije i najekonomičnije pranje. Trajanje programa "Auto" može biti različito radi intervencije osjetnika.

Izmjena programa u tijeku

Pogrešno odabran program moguće je izmijeniti pod uvjetom da je tek započeo: kako biste kod već pokrenutog pranja promijenili ciklus pranja, isključite stroj duljim pritiskom na tipku ON/OFF/RESET, ponovno ga uključite pomoću iste tipke i opet odaberite željeni program i načine pranja.

Dodavanje posuđa

Pritisnite tipku Pokretanje/Stanka, otvorite vrata pazeći na paru koja će izaći te dodajte posuđe u perilicu. Pritisnite tipku Pokretanje/Stanka: ciklus se nastavlja nakon duljeg zvučnog signala.

 Ako ste postavili odgodu početka, na kraju odbrojavanja ciklus pranja se neće pokrenuti, nego će ostati u stanju Stanka.

 Kod pritiska na tipku Pokretanje/Stanka radi stavljanja stroja u stanku program se prekida.

U ovoj fazi program se ne može promijeniti.

Slučajan prekid

Ako se tijekom pranja otvori vrata ili dođe do nestanka električne struje, program se prekida. Nastavlja se tamo gdje je prekinut kad se zatvori vrata ili kad dođe struja.





* Samo kod nekih modela.

Programi

HR

Podaci o programima su izmjereni u laboratorijskim uvjetima, prema europskoj normi EN 50242. **Ovisno o različitim uvjetima korištenja, trajanje i podaci o programima mogu biti drukčiji.**

 Broj i vrsta programa i načina mijenja se obzirom na model perilice posuđa.

Program	Sušenje	Načini	Trajanje programa	Potrošnja vode (l/ciklusu)	Potrošnja električne energije (kWh/ciklusu)
1. Eko	Da	Ne	03:00	10	0,83
2. Intenzivni 	Da	Ne	02:30	14	1,3
3. Obični 	Da	Ne	02:00	13,5	1,15
4. Brzi 40' 	Ne	Ne	00:40	9	0,85
5. Namakanje 	Ne	Ne	00:10	4	0,01

Naputci za izbor programa i odmjeravanje deterdženta

1. Ciklus pranja EKO je standardni program na kojem se odnose podaci na energetske naljepnici; ovaj ciklus je pogodan za pranje uobičajeno prljavog posuđa, a radi se o najučinkovitijem programu po pitanju potrošnje električne energije i vode za tu vrstu posuđa. 4 g/ml** + 21 g/ml – 1 tableta (**Količina deterdženta za pretpranje)

2. Vrlo prljavo posuđe i lonci (nemojte koristiti za krhko posuđe). 25 g/ml – 1 tableta

3. Uobičajeno prljavo posuđe i lonci. 4 g/ml** + 21 g/ml – 1 tableta

4. Brzi ciklus za malo prljavo posuđe. (idealno za posuđe za 2 osobe). 21 g/ml – 1 tableta

5. Prethodno pranje u očekivanju da se nakon slijedećeg obroka napuni perilicu. Bez deterdženta

Potrošnja u načinu pripravnosti: Potrošnja u načinu ostavljeno da odstoji: 5 W - potrošnja u načinu isključeno: 0,5 W

Napomene:

programi Dnevno i Brzi su najučinkovitiji ako se poštuje naznačeni broj kompleta posuđa.

Za manju potrošnju, pokrenite sasvim punu perilicu posuđa.

Napomena za pokusne laboratorije: detaljne informacije o uvjetima za komparativni pokus EN zatražite na adresi: ASSISTENZA_EN_LVS@indesitcompany.com

Zatvaranje vode i isključivanje električne struje

- Da bi uklonili opasnost od curenja, nakon svakog pranja zatvorite slavinu za vodu.
- Kad čistite stroj i tijekom njegovog održavanja, isključite utikač iz električne utičnice.

Čišćenje perilice posuđa

- Vanjske površine i upravljačku ploču možete čistiti neabrazivnom krpom ovlaženom vodom. Nemojte koristiti rastvarajuća ni abrazivna sredstva.
- Unutrašnjost perilice možete očistiti od mrlja krpom ovlaženom vodom i s malo kvasine.

Spriječavanje pojave neugodnih mirisa

- Vrata uvijek ostavite pritvorena da bi ste izbjegli zaostajanje vlage.
- Vlažnom spužvicom redovno čistite vanjska brtvila koja omogućuju nepropusnost vrata i posudica za deterdžent. Tako ćete izbjeći zadržavanje ostataka hrane, koji su glavni uzroci pojave neugodnih mirisa.

Čišćenje prskalice

Može se dogoditi da se ostaci hrane zalijepi na prskalicama i tako zapriječe otvore iz kojih izlazi voda: s vremena na vrijeme potrebno ih je provjeriti i očistiti četkicom (ne metalnom). Obje prskalice se može rasklopiti.

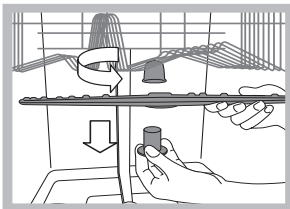

Da bi rasklopili gornju prskalicu morate odviti plastični čep obratno od smjera kazaljke na satu. Gornju prskalicu vratite na mjesto tako da dio s većim brojem otvora bude okrenut prema gore.

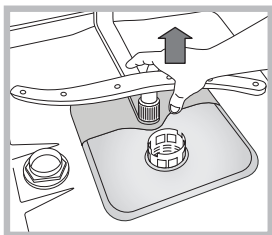

Donju prskalicu se izvlači povlačenjem prema gore.

Čišćenje filtera na dovodu vode*

Ako su cijevi za vodu nove ili dugo vremena nisu korištene, prije spajanja pustite vodu da teče dok ne bude bistra i bez nečistoće. Ako ne poduzmete ovu mjeru predostrožnosti, postoji opasnost da će se mjesto ulaska vode začepiti, što će oštetiti perilicu posuđa.

 S vremena na vrijeme očistite filter na dovodu vode, koji se nalazi na kraju slavine.

- Zatvorite slavinu za vodu.
- Odvijte krajeve cijevi za punjenje vodom, skinite filter i pažljivo ga očistite pod mlazom tekuće vode.
- Ponovno stavite filter i navijte cijev.

Čišćenje filtera

Filtrirajuća grupa se sastoji od tri filtera koji pročišćavaju vodu od ostataka hrane i ponovno je stavljaju u opticaj: da bi se postigao dobar ishod pranja, moraju biti čisti.

 Redovno čistite filtere.

 Perilicu se ne smije koristiti bez filtera ili s otkačenim filterom.

• Nakon nekoliko pranja provjerite filtrirajuću grupu i prema potrebi je temeljito očistite u tekućoj vodi pomoću četkice (ne od metala), slijedeći dolje navedene upute:

1. okrenite cilindrični filter C obratno od smjera kazaljke na satu i izvucite ga (sl. 1).
2. Izvadite filter u obliku čašice B vršeći lagani pritisak na bočna krilca (sl. 2).
3. Izvucite filter od nehrđajućeg čelika u obliku tanjurića A (sl. 3).
4. Pregledajte okno i po potrebi uklonite ostatke hrane. **NI U KOM SLUČAJU NEMOJTE SKIDATI** štitnik crpke za pranje (detalj crne boje - sl. 4).

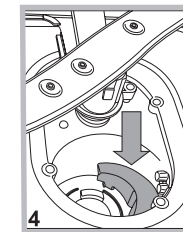
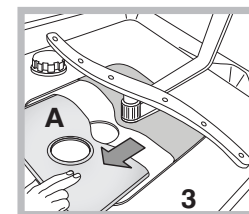
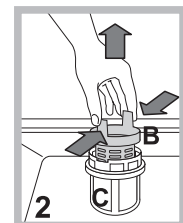
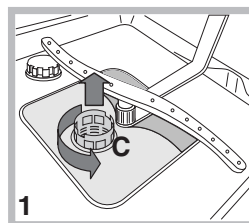

Nakon čišćenja filtera ponovno sklopite filtrirajuću grupu i pravilno je namjestite u njenom sjedištu: to je od temeljne važnosti za dobar rad perilice posuđa.

Na dužem odsustvu

- Iskopčajte električne spojeve i zatvorite slavinu za vodu.
- Ostavite vrata perilice pritvorena.
- Kad se vratite, izvršite jedno pranje "na prazno".

* Samo kod nekih modela.

Nepravilnosti i rješenja

HR

Ako dođe do neispravnosti u radu aparata, prije pozivanja Servisne službe provjerite slijedeće.

Nepravilnosti:	Mogući uzroci / rješenje:
Perilica posuđa se ne pokreće ili ne odgovara na naredbe	<ul style="list-style-type: none">• Slavina za vodu nije otvorena.• Isključite stroj pomoću tipke ON/OFF, ponovno ga uključite nakon jedne minute i ponovno postavite program.• Utikač nije dobro utaknut u utičnicu ili: koristite drugu utičnicu.• Vrata perilice posuđa nisu dobro zatvorena.
Vrata se ne zatvaraju	<ul style="list-style-type: none">• Provjerite jesu li police uvučene do kraja.• Odskočila je brava; energično gurnite vrata dok ne čujete "klak".
Perilica posuđa ne izbacuje vodu	<ul style="list-style-type: none">• Program pranja još nije završio.• Cijev za odvod vode je presavijena (vidi "Postavljanje").• Odvod sudopera je zapriječen.• Filter je začepljen ostacima hrane.• Provjerite visinu odvodne cijevi.
Perilica posuđa bučno radi	<ul style="list-style-type: none">• Posuđe udara jedno o drugo ili po prskalicama. Pravilno namjestite posuđa i provjerite okreću li se prskalice slobodno.• Pretjerana prisutnost pjene: niste dobro odmjerili deterdžent ili on nije pogodan pranju u perilici posuđa. (Vidi "Deterdžent i uporaba perilice posuđa".) Nemojte rukom uzimati posuđe.
Na posuđu i na čašama ostaju naslage kamenca ili bjelkasti sloj	<ul style="list-style-type: none">• Nedostaje regenerirajuća sol.• Tvrdća vode nije prikladno podešena, povećajte vrijednosti. (Vidi "Regenerirajuća sol i sredstvo za sjaj".)• Čep spremnika za sol i sredstva za sjaj nije dobro zatvoren.• Sredstvo za sjaj se potrošilo, odnosno njegovo izručivanje je nedostavno.
Na posuđu i na čašama ostaju plavkaste pruge ili preljevi	<ul style="list-style-type: none">• Količina izručenog sredstva za sjaj je pretjerana.
Posuđe nije dobro osušeno	<ul style="list-style-type: none">• Odabrali ste program bez sušenja.• Sredstvo za sjaj se potrošilo. (Vidi "Regenerirajuća sol i sredstvo za sjaj".)• Sredstvo za sjaj nije prikladno podešeno.• Posuđe je od neprikladnog materijala ili od plastike; prisutnost kapljica vode je uobičajena pojava.
Posuđe nije čisto	<ul style="list-style-type: none">• Posuđe nije pravilno namješteno.• Prskalice se ne okreću slobodno, posuđe ih blokira.• Program pranja je preblag (vidi "Programi").• Pretjerana prisutnost pjene: niste dobro odmjerili deterdžent ili on nije pogodan pranju u perilici posuđa. (Vidi "Deterdžent i uporaba perilice posuđa".)• Čep sredstva za sjaj nije zatvoren kako treba.• Filter je prljav ili začepljen (vidi "Održavanje i čišćenje").• Nedostaje regenerirajuća sol (vidi "Regenerirajuća sol i sredstvo za sjaj").• Uvjerite se da visina tanjura odgovara podešenosti police.• Otvori prskalica su zapriječeni. (Vidi "Održavanje i čišćenje".)
Perilica ne uzima vodu blokirana je i kontrolna svjetla treptaju	<ul style="list-style-type: none">• Nema vode u vodovodnoj mreži ili je slavina zatvorena.• Cijev za dovod vode je presavijena (vidi "Postavljanje").• Filteri su začepljeni, treba ih očistiti. (Vidi "Održavanje i čišćenje".)• Odvod je začepljen, treba ga očistiti.• Nakon što ste izvršili radnje provjere i čišćenja, isključite i uključite perilicu posuđa te pokrenite novi ciklus pranja.• Ako problem ustraje, zatvorite slavinu za vodu, iskopčajte utikač i kontaktirajte Servisnu službu.

* Samo kod nekih modela.

195125247.00

06/2014 jk - Xerox Fabriano



HR

Indesit Company Spa
Viale Aristide Merloni 47
60044 Fabriano (AN)
Italy

www.indesit.com