

DIF 14B1

Obsah

Instalace, 2

Umístění a vyrovnání
Připojení napájení vodou a elektřinou
Rady ohledně prvního mycího cyklu
Technické údaje
Nastavení Ekodesign

Popis spotřebiče, 3

Celkový pohled
Řídící panel

Plnění košů, 5

Dolní mřížka
Koš na příbory
Horní mřížka

Spuštění a používání, 7

Spuštění myčky
Odměření detergentu
Volby mytí

Prací cykly, 8

Tabulka mycích cyklů

Lešticí prostředek a regenerační sůl, 9

Odměření přípravku k oplachování
Odměření rafinované soli

Péče a údržba, 10

Odpojení vody a elektrického napájení
Čištění myčky
Zabránění nepříjemnému zápachu
Čištění ostřikovacích ramínek
Čištění vstupního filtru vody
Čištění filtrů
Ponechání stroje mimo provoz po dlouhou dobu

Opatření a rady, 11

Obecná bezpečnost
Likvidace
Úspora energie a ohledy k životnímu prostředí

Řešení problémů, 12

Servis, 13

Produktový list	
Značka	INDESIT
Model	DIF 14B1
Úložná kapacita (1) – standardní jídelní sety	13
Energetická třída (A+++ - nízká)	A+
Spotřeba energie za rok kWh (2)	295
Spotřeba energie při standardním mycím cyklu kWh	1.04
Spotřeba v režimu vypnuto, Off-mode v kWh	0,5
Spotřeba v režimu stand-by on (left-on) kWh	5
Spotřeba vody za rok v litrech (3)	3080
Výkonnost sušení (A-vysoká, G-nízká)	A
Doba trvání standardního mycího programu	190
Doba při režimu stand-by on (left-on) v minutách	10
Hlučnost v dB(A) za 1pW	49
Vestavný spotřebič	ANO

Poznámky:

- 1) Informace na štítku a v produktovém listu odpovídají standardnímu mycímu cyklu. Tento program je vhodný pro běžně znečištěné nádobí a je z hlediska energetické úspornosti a spotřeby vody, nevhodnější. Standardní program odpovídá cyklu EKO.
- 2) Založeno na měření 280 standardních cyklů za použití studené vody a nejúspornějšího energetického programu. Aktuální spotřeba se odvíjí od způsobu používání myčky.
- 3) Založeno na měření 280 standardních cyklů. Aktuální spotřeba vody se odvíjí od způsobu používání myčky.

⚠ Tento návod k používání uložte na bezpečném místě k pozdějšímu nahlížení. Pokud se zařízení prodá, daruje nebo přestěhuje, zajistěte prosím, aby se návod přesunul se strojem tak, aby nový vlastník mohl mít z rad obsažených v návodu prospěch.

⚠ Přečte si prosím tento návod používání pečlivě: obsahuje důležité informace ohledně bezpečné instalace, používání a údržbě zařízení.

⚠ Pokud je kdykoliv zapotřebí zařízení přemístit, udržujte jej ve vztyčené poloze; je-li to absolutně nevyhnutelné, lze jej naklonit dozadu.

⚠ Tento spotřebič je určen k použití v domácnosti a podobném použití, např.:

- kuchyňské plochy v obchodech, kancelářích a jiných pracovních prostředích;
- farmářské domy;
- pro klienty v hotelech, motelech a dalších obytných prostředích;
- v prostředích s noclehem a stravováním.

Umístění a vyrovnaní

1. Zařízení vyjměte ze všech obalů a zkontrolujte, že se během přepravy nepoškodilo.

Pokud se poškodilo, kontaktuje prodejce a nepokračujte dále s procesem instalace.

2. Zkontrolujte myčku tak, že ji umístíte jejím bočním nebo zadním panelem k připojeným skříním nebo i ke stěně. Tento spotřebič může být také umístěn pod pracovní desku (viz Montážní list).

3. Myčku umístěte na vyrovnanou a tuhou podlahu. Je-li podlaha nevyrovnaná, lze seřízovat přední nožku zařízení, dokud se nedosáhne vodorovné polohy. Když je zařízení správně vyrovnané, bude stabilnější a je mnohem menší pravděpodobnost, že se za provozu bude hýbat nebo způsobovat vibrace a hluk.

4. Seřídte výšku zadní nožky od předku zařízení* ke střední dolní části myčky, otáčením šestihřanným utahovacím klíčem (červená barva) s velikostí 8 mm ve směru hodinových ručiček, abyste tak zvedli výšku nebo proti směru hodinových ručiček, abyste snížili výšku.

Připojení napájení vodou a elektřinou

⚠ Připojení k napájení vodou a elektřinou by měl provádět jedině kvalifikovaný technik.

⚠ Myčka by neměla stát na vodní hadici nebo kabelu elektrického napájení.

⚠ Zařízení se musí připojit k vodovodní síti pomocí nových hadic.

Nepoužívejte staré hadice.

Aby se dosáhlo nejlepší možné instalace, lze hadice vstupu a výstupu vody a kabel elektrického napájení umístit jak nalevo tak napravo.

Připojení přívodní hadice vody

- U vhodného místa připojení studené vody: než připojíte hadici, odpusťte vodu, dokud nezačne být perfektně čistá tak, aby žádné nečistoty, které mohly ve vodě zůstat, neucpaly zařízení; poté, co tento úkon provedete, našroubujte vstupní hadici pevně na vodovodní kohoutek s ¼ plynovou propojkou se závitem.
- U vhodného místa připojení teplé vody: váš spotřebič je možné plnit horkou vodou z vodovodního řádu (pokud máte ústřední topení s radiátory) za předpokladu, že teplota vody nepřesáhne 60°C. Hadici našroubujte na kohoutek, jak je popsáno v připojení ke studené vodě.

⚠ Pokud přívodní hadice není dost dlouhá, kontaktujte specializovanou prodejnu nebo autorizovaného technika (viz Servis).

⚠ Tlak vody musí být v rozsahu hodnot uvedených v Tabulce technických údajů (viz příložené informace).

⚠ Hadice by neměla být ohnutá nebo skřípnutá.

Připojení hadice odpadní vody

Připojte odpadní hadici (aniž by se ohýbala) do kanálu splašků s minimálním průměrem 4 cm.

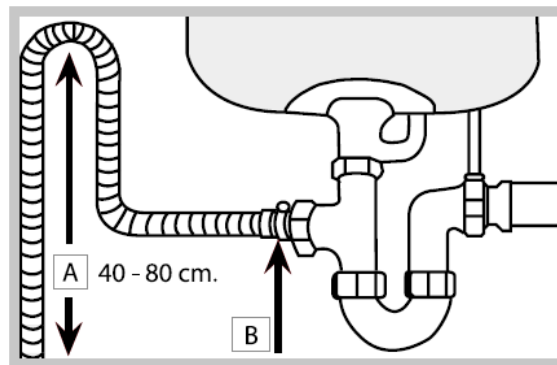

Výstupní hadice musí být ve výšce v rozmezí 40 až 80 cm od podlahy / povrchu, kde spočívá myčka (A). Před připojením hadice odtoku vody k sifonu dřezu odstraňte plastovou zátku (B).

* Je k dispozici jen u zvolených modelů.

Ochrana proti vytopení

Aby nemohlo dojít k vytopení, je myčka:

- je vybavena speciálním systémem, který zablokuje přívod vody v případě abnormalit nebo prosakování vody uvnitř spotřebiče.

Některé modely jsou též vybaveny doplňkovým bezpečnostním zařízením New Acqua Stop*, které zaručí ochranu proti vytopení, i když dojde k prasknutí hadice přívodu vody.



VAROVÁNÍ: NEBEZPEČNÉ NAPĚTÍ!

Za žádných okolností by se přívodní hadice vody neměla řezat, pokud obsahuje elektrické součásti.

Elektrické připojení

Než zasunete zástrčku do elektrické zásuvky, ověřte, že:

- Zásuvka je uzemněná a v souladu s elektrickými předpisy.
- Zásuvka snese maximální příkon spotřebiče, který je uveden na štítku s údaji umístěném uvnitř dvířek (viz kapitolu nadepsanou Popis spotřebiče).
- Napětí elektrického napájení spadá do rozsahu hodnot uvedeného na štítku údajů uvnitř dvířek.
- Zásuvka odpovídá zástrčce zařízení. Pokud tomu tak není, poptejte autorizovaného technika, aby zástrčku vyměnil (viz Asistence). Nepoužívejte prodlužovací kabely ani rozdvojky.

⚠ Když je zařízení instalováno, měly by být elektrický napájecí kabel a elektrická zásuvka snadno přístupné.

⚠ Kabel by se neměl ohýbat nebo být skřípnutý.

⚠ Pokud je napájecí kabel poškozen, musí být výrobcem nebo jeho technickou asistenční službou vyměněn, aby nedošlo k možným nebezpečím. (viz Asistence)

⚠ Společnost nebude moci být brána k odpovědnosti za žádnou nehodu, ke které dojde při nedodržení těchto předpisů.



Proti-kondenzační proužek*

Po instalaci myčky otevřete dvířka a přilepte přínavý průhledný proužek pod dřevěnou polici, aby se chránila před kondenzací, která se může vytvářet.

Rady ohledně prvního mycího cyklu

Po instalaci zařízení těsně před tím, než spustíte první mycí cyklus, naplňte úplně dávkovač soli vodou a přidejte přibližně jen 1 kg soli (viz kapitola nadepsaná Oplachovací přípravek a rafinovaná sůl). Voda může přetéci: Toto je normální a není to důvodem ke znepokojení. Zvolte hodnotu tvrdosti vody (viz kapitola nadepsaná Oplachovací přípravek a rafinovaná sůl). – Po vsypání soli do stroje se vypne kontrolka * nedostatku soli LOW SALT.

⚠ Když se nádoba na sůl nenaplní, mohou se v důsledku toho poškodit změkčovač vody a topné těleso.

Technické údaje	
Rozměry	šířka 59.5 cm
	výška 82 cm
	hloubka 57 cm
Kapacita	13 standardních talířových sad
Tlak přiváděné vody	0,05 ÷ 1MPa (0,5 ÷ 10 barů) 7,25 - 145 psi
Napájecí napětí	Viz štítek údajů zařízení
Celkový přijatelný příkon	Viz štítek údajů zařízení
Pojistky	Viz štítek údajů zařízení
 	Myčka vyhovuje následujícím Směrnicím Evropského společenství: nap) 2006/95/EC (Nízké napětí) 2004/108/EC (Elektromagnetická kompatibilita) 2009/125/EC Kom. ev. 1016/2010) (Ekodesign) 97/17/EC (štítkování) – 2012/19/EU (WEEE)- EC/2002/96 o odpadních elektrických a elektronických zařízeních (WEEE).

Celkový pohled

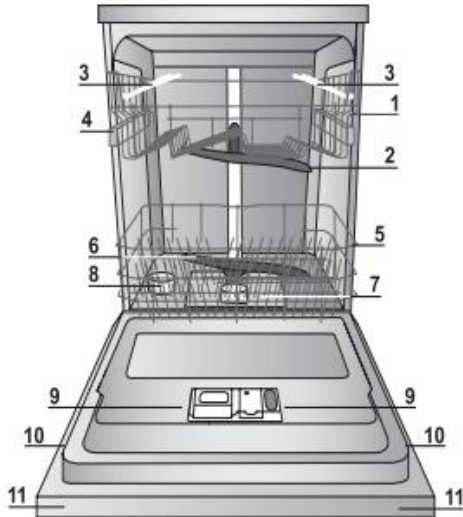

1. Horní mřížka
2. Horní ostřikovací ramínko
3. Sklopný oddíl
4. Seřizovač výšky mřížky
5. Dolní mřížka
6. Dolní ostřikovací ramínko
7. Mycí filtr
8. Dávkač soli
9. Dávkače detergentů ,splachovacích přípravků a Active Oxygen *
10. Štítek s údaji
11. Ovládací panel***

Ovládací panel

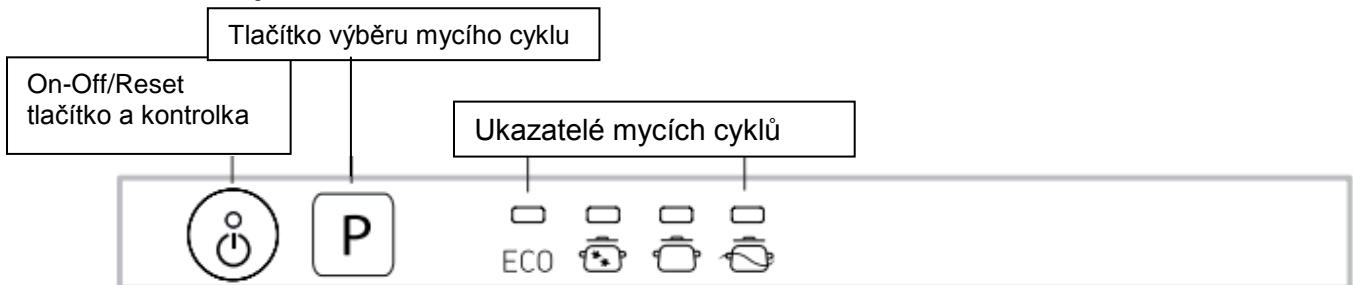

*** Pouze u plně vybavených modelů.

* Je k dispozici jen u zvolených modelů.

Počet a typ mycích cyklů a jejich volba se může měnit podle modelu myčky.

Plnění košů

Před plněním košů odstraňte z nádobí zbytky jídla a vylijte ze sklenic a pohárů tekutiny, které v nich zůstaly. Není třeba provádět předběžné oplachování pod tekoucí vodou.

Umístěte nádoby tak, aby zůstalo bez pohybu a nepřevrátilo se, aby nádoby zůstaly obráceny otvorem dolů a aby se vypouklé a vyduté části nacházely v šikmé poloze, což umožní vodě dostat se ke všem povrchům i odtékat.

Dávejte pozor, aby víka, rukojeti, pánve a tácy nebránily otáčení ostříkovacích ramen. Malé předměty umístěte do košíku na příbory. Plastový příbor a pánve z antiadhezivního materiálu mají tendenci více zachytávat kapky vody, a proto jejich schopnost sušení bude menší než u keramického nebo ocelového nádobí. Lehké předměty (jako např. plastové nádoby) musí být dle možností umístěny do horního koše a tak, aby se nemohly pohybovat. Po naplnění zkontrolujte, zda se ostříkovací ramena mohou volně otáčet.

Spodní koš

Do spodního košíku lze ukládat hrnce, víka, talíře, salátové mísy, příbory apod. Talíře a velká víka je třeba dle možnosti umístit po krajích koše. Doporučuje se umístit značně znečištěné nádoby do spodního koše, protože v této části myčky jsou proudy vody nejsilnější a umožňují dosáhnout nejlepších výsledků mytí.

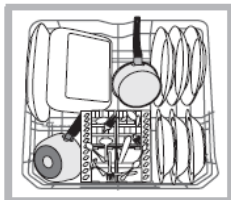
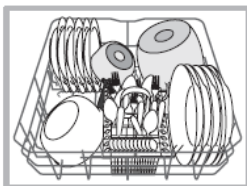

Některé modely myček nádobí disponují naklonitelnými částmi*, které lze použít ve svislé poloze k uložení talířů nebo ve vodorovné poloze (spuštěné dolů) k uložení hrnců a salátových mís

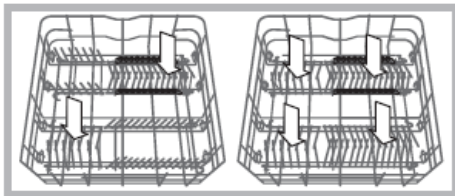

Koš na příbory

Košík na příbory je vybaven horními mřížkami pro lepší uspořádání příborů. Musí být umístěn výhradně v horní přední části spodního koše.

 Nože a další pomůcky s ostrými břity se musí umístit do příborového koše se špičkami mířícími dolů nebo se musí umístit vodorovně do naklápěcího oddílu na horní mříž.



Horní koš

Naložte do něj choulostivé a lehké nádoby: sklenice, šálky, talířky, nízké salátové mísy..

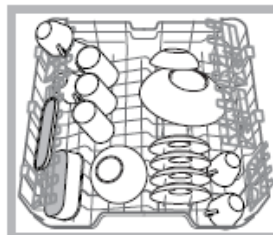

Některé modely myček nádobí disponují naklonitelnými částmi*, které lze použít ve svislé poloze k uložení talířů nebo ve vodorovné poloze (spuštěné dolů) k uložení hrnců a salátových mís. Horní koš je výškově nastavitelný dle potřeby: do horní polohy kvůli umístění neskladného nádobí; do spodní polohy kvůli využití prostorů sklopných nebo naklonitelných držáků a vytvoření většího prostoru směrem nahoru.

Nastavení výšky horního koše

Horní koš může být nastaven do spodní nebo do horní polohy s cílem usnadnit ukládání nádobí.

Je lépe nastavit výšku horního koše při PRÁZDNÉM KOŠI.

NIKDY nezvedejte nebo nespouštějte koš pouze z jedné strany.

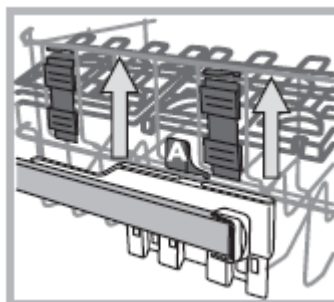

Když je koš vybaven systémem **Lift-Up*** (viz obrázek) , zvedněte koš po jeho uchopení na bocích a pohněte jím směrem nahoru. Pro návrat do spodní polohy stiskněte páky (**A**) na bocích koše a doprovodte jej při sestupu směrem dolů.

Sklopné držáky s proměnlivou polohou

Boční sklopné držáky lze umístit do tří odlišných výšek kvůli optimalizaci umístění nádobí v prostoru koše. Poháry lze umístit stabilně na sklopné držáky zasunutím stopky poháru do příslušných podélných otvorů.

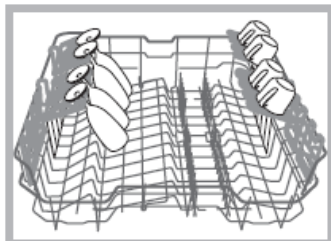

Tác na příbor*

Některé modely myček jsou vybaveny posuvným tácem, který lze použít pro uložení servírovacího příboru nebo šálek malých rozměrů. Za účelem dosažení co nejlepších vlastností mytí nepokládejte na uvedený táč neskladné nádobí.

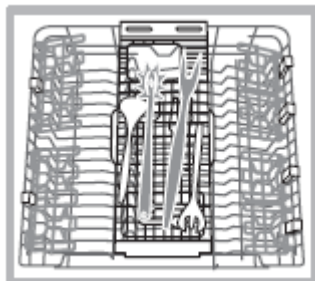

Nevhodné nádobí

- Dřevěný příbor a nádobí.
- Choulostivé dekorované sklenice, umělecké řemeslné nádobí a antikvární prvky. Jejich dekorace nejsou odolné.
- Části syntetického materiálu, které nejsou odolné vůči teplotě.
- Měděné a cínové nádobí.
- Nádobí znečištěné od popela, vosku, maziva nebo inkoustu.

Dekorace na skle, hliníkové a stříbrné kusy mohou mít během mytí tendenci změnit barvu a vyblednout. Také některé druhy skla (např. křišťálové předměty) se mohou po mnoha mytích stát matnými.

Poškození skla a nádobí

Příčiny:

- Druh skla a postup výroby skla.
- Chemické složení mycího prostředku.
- Teplota vody oplachovacího programu.

Rada:

- Používejte pouze sklenice a porcelán, které jsou výrobcem zaručeny jako vhodné pro mytí v myčce nádobí.
- Používejte jemný mycí prostředek, vhodný pro tento druh nádobí.
- Po ukončení programu vyjměte sklenice a příbory co nejdříve.

Spuštění a používání

Spuštění myčky

1. Otočte vodovodním kohoutkem na otevřeno.
2. Stiskněte tlačítko zapnout/vypnout – ON/OFF.
3. Otevřete dvířka a vsypte vhodné množství detergentu (viz níže).
4. Naložte mřížku (viz *Ložné mřížky*) a zavřete dvířka.
5. Zvolte cyklus mytí podle typu nádobí a úrovně jeho znečištění (viz *Tabulka pracích cyklů*) tisknutím tlačítka P.
6. Vyberte volbu mytí * (viz *připojené informace*).
7. Zahajte mycí cyklus zavřením dveří.
8. Pípnutí a rozsvícení se příslušné kontrolky mycího cyklu oznámí konec. Otevřete dvířka, vypněte myčku (ON/OFF) a uzavřete ventil vody. Vytáhněte zástrčku zařízení z elektrické zásuvky.
9. Počkejte několik minut, a pak teprve odeberte nádobí, abyste tak zabránili popáleninám.

 **Myčka se automaticky vypne v případě delší doby nečinnosti, aby zajistila nejnižší spotřebu energií.**

Je-li nádobí pouze mírně znečištěné, nebo když bylo před umístěním do myčky opláchnuto, snižte podle toho množství detergentu.

Úprava mycího cyklu, který už běží

Pokud dojde při úkonech volby mycího cyklu k chybě, je možné, pokud cyklus teprve začal, cyklus změnit, vypněte stroj stiskem a podržením tlačítka ON/OFF/Reset (zapnout/vypnout/reset). Opět jej zapněte pomocí stejného tlačítka a zvolte žádoucí cyklus mytí a příslušné volby.

Přidání dalšího nádobí

Stiskněte tlačítko Start/Pauza (odpovídají kontrolky se rozblíkají). Otevřete dvířka a dbejte, abyste se vyhnuli unikající páře, a umístěte nádobí dovnitř zařízení. Stiskněte tlačítko Start/Pauza (trvalé rozsvícení kontrolky): cyklus se spustí od bodu, v němž byl přerušen.

Náhodné přerušení

Jsou-li během mycího cyklu otevřena dvířka nebo dojde-li k výpadku proudu, cyklus se zastaví. Opět se spustí od bodu, v němž byl přerušen, jakmile se dvířka zavrou nebo jakmile se obnoví dodávka proudu.

Dávkování mycího prostředku

Dobry výsledek mytí závisí také na správném dávkování mycího prostředku, přičemž platí, že při překročení doporučeného množství nedojde ke zvýšení účinnosti mytí, ale pouze k vyššímu znečištění životního prostředí.

V závislosti na stupni znečištění lze dávkování přizpůsobit konkrétnímu případu použitím práškového nebo tekutého mycího prostředku.

V případě běžného znečištění se obvykle používá přibližně 35 g práškového mycího prostředku nebo 35 ml tekutého mycího prostředku. V případě použití tablet stačí jedna.

Když je nádobí málo znečištěné nebo když bylo předem opláchnuto pod vodou, výrazně snižte množství mycího prostředku.

Pro dosažení dobrých výsledků mytí dodržujte pokyny uvedené na obalu mycího prostředku.

V případě dalších otázek vám doporučujeme obrátit se na konzultační kanceláře výrobců mycích prostředků.

Pro otevření nádoby na mycí prostředek aktivujte otevírací mechanismus „A“.

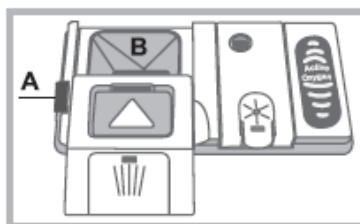

Množství mycího prostředku určené pro předběžné mytí musí být aplikováno přímo do mycího prostoru.

1. Dávkování mycího prostředku provádějte podle Tabulky programů, aby bylo zajištěno použití jeho správného množství. Ve vaničce **B** je vyznačena úroveň odpovídající maximálnímu množství tekutého nebo práškového mycího prostředku, které lze použít pro každý cyklus.

2. Odstraňte zbytky mycího prostředku z okrajů nádoby a zavřete kryt až po zacvaknutí.

3. Zavřete víko nádoby na mycí prostředek jeho zatlačením nahoru, až po správné zasunutí do zavíracího mechanismu. Nádobka na mycí prostředek se otevře automaticky ve vhodném okamžiku v závislosti na zvoleném programu. Při použití kombinovaných mycích prostředků se doporučuje použít volitelnou funkci TABS, která přizpůsobí mycí program tak, aby bylo vždy dosaženo nejlepšího výsledku mytí a co nejlepšího možného sušení.



Používejte výhradně mycí prostředky pro myčky nádobí. NEPOUŽÍVEJTE mycí prostředky pro mytí v ruce. Nadměrné použití mycích prostředků může způsobit přítomnost pěny na konci cyklu. Použití tablet se doporučuje pouze u modelů, které mají k dispozici volitelnou funkci MULTIFUNKČNÍ TABLETY.

Účinnějšího mytí a sušení je možné dosáhnout s použitím mycího prášku, tekutého leštidla a soli.

Prací cykly

Data byla měřena v laboratorních podmínkách podle evropského standardu EN 50242.

 Počet a typ mycích cyklů a jejich volba se může měnit podle modelu myčky.

Mycí cyklus	Sušení	Délka pracího programu	Spotřeba vody (l/cyklus)	Spotřeba energie (kWh/cyklus)
1. Eco	Ano	03:10'	11,0	1,04
2. Intenzivní 	Ano	02:30'	16,5	1,70
3. Normál 	Ano	02:00'	16,00	1,40
4. Namáčení 	Ne	0:10'	4,0	0,01

Poznámky

Optimální úroveň výkonu lze dosáhnout dodržáním maximálního specifikovaného množství nádobí.

K usnadnění odměření detergentu stojí za to si zapamatovat že:

1. ECO mycí cyklus – 27 gr/ml + 6 gr/ml** - 1 Tableta (** množství předmycího prostředku)
2. Velmi znečištěné nádobí a pánve – 30 gr/ml - 1 Tableta
3. Normálně znečištěné nádobí a pánve. 27 gr/ml + 6 gr/ml – 1 Tableta
4. Předmytí bez čistícího prostředku

1 polévková lžice = 15 g prášku = přibližně 15 ml kapaliny – 1 kávová lžička = 5 g prášku = přibližně 5 ml kapaliny

Poznámka pro Testovací laboratoře: Ohledně informací k porovnání EN testovacích podmínek, pošlete prosím e-mail na následující adresu: ASSISTENZA_EN_LVS@indesitcompany.com

Používejte pouze specifické mycí prostředky pro myčky nádobí. Nepoužívejte kuchyňskou ani průmyslovou sůl ani mycí prostředky pro mytí v rukou. Dodržujte pokyny uvedené na obalu.

Používáte-li multifunkční produkt, není třeba přidávat leštidlo, **avšak doporučuje se přidat sůl, zejména v případě, že je voda tvrdá nebo velmi tvrdá** (dodržujte pokyny uvedené na obalu). **Když se nepřidá sůl ani leštidlo, je zcela zřejmé, že kontrolky CHYBĚJÍCÍ SŮL* a CHYBĚJÍCÍ LEŠTIDLO* zůstanou i nadále rozsvícené.**

Dávkování leštidla

Leštidlo usnadňuje sušení nádobí tím, že voda klouže z povrchu, a proto na nádobí nezůstávají zbytky ani skvrny. Nádržka na leštidlo se plní:

- Když se na panelu rozsvítí kontrolka CHYBĚJÍCÍ LEŠTIDLO*, je k dispozici ještě rezerva leštidla pro 1-2 cykly;

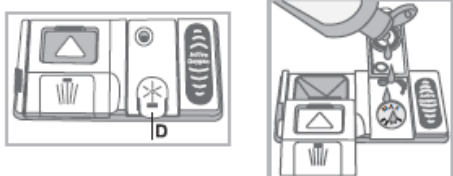

1. Otevřete nádobku „D“ stisknutím a nadzvednutím jazýčku na víku; 2. Opatrně naplňte nádržku na leštidlo až po označení maximálního otevření a zabraňte přitom jeho úniku. Dojde-li k tomu, očistěte jej suchým hadrem. 3. Zavřete víko až po cvaknutí.

NIKDY neaplikujte leštidlo přímo dovnitř mycího prostoru. Nastavte dávku leštidla

V případě, že nejste spokojeni s výsledkem sušení, je možné provést nastavení množství leštidla. Zapněte a vypněte myčku tlačítkem ZAPNOUT/VYPNOUT. Třikrát stiskněte tlačítko **P**. Zapněte zařízení tlačítkem ZAPNOUT/VYPNOUT; na displeji se zobrazí nastavená úroveň (nastavení leštidla z výrobního závodu odpovídá úrovni 2).

Zvolte úroveň dávkování leštidla prostřednictvím tlačítka programu **P**. **Uložte provedené nastavení stisknutím tlačítka ZAPNOUT/ VYPNOUT.**

Úroveň leštidla může být nastavena na NULU; v takovém případě dávkování leštidla nebude prováděno a v případě použití veškerého leštidla nedojde ani k rozsvícení kontrolky chybějícího leštidla.

Je možné nastavit až do max. 4 základních úrovní v závislosti na modelu myčky.

- Pokud jsou na nádobí bílé zbytky, nastavte nízké hodnoty (1-2).
- Pokud jsou na nádobí kapky vody nebo skvrny vodního kamene, nastavte vysoké hodnoty (3-4).

Nastavení dekalifikátoru podle tvrdosti vody

Každá myčka je vybavena zařízením na změkčení vody, které s použitím regenerační soli, specifické pro myčky, dodává vodu pro mytí nádobí, která je znavena vodního kamene. Tato myčka umožňuje regulaci, která snižuje znečišťování a

optimalizuje výkon mytí v závislosti na tvrdosti vody. Údaj lze zjistit u organizace zabývající se dodávkou pitné vody. Zapněte a vypněte myčku tlačítkem ZAPNOUT/VYPNOUT. Držte stisknuto tlačítko **P** na několik sekund, až do akustického signálu. Zapněte myčku tlačítkem ZAPNOUT/VYPNOUT; na displeji se zobrazí nastavená úroveň (dekalifikátor je výrobního závodu nastaven na úroveň 3).

Nastavte dekalifikátor podle tvrdosti vody prostřednictvím tlačítka **P**, (1-2-3-4-5* viz tabulka tvrdosti vody), až do max. 5 úrovní. **Uložte provedené nastavení stisknutím tlačítka ZAPNOUT/ VYPNOUT.** Při použití multifunkčních tablet v každém případě naplňte nádobku na sůl.

Tabulka tvrdosti vody				Průměrná autonomie nádržky na sůl
úroveň	°dH	°fH	Mmol/l	
1	0-11	0-20	1,1-2	5
2	12-17	21-30	2,1-3	3
3	17-34	31-60	3,1-6	2
4	34-50	61-90	6,1-9	2/3 týdne

Pro hodnoty 0°f a 10°f, nedoporučujeme sůl.

Dávkování regenerační soli

K dosažení dobrých výsledků mytí je nezbytné kontrolovat stav soli v nádržce tak, aby nádržka nikdy nezůstala prázdná.

Regenerační sůl odstraňuje vodní kámen z vody a tím zabraňuje vytváření nánosů na nádobí.

Zásobník soli se nachází ve spodní části myčky nádobí (viz Popis) a je třeba jej naplnit:

- Když při kontrole uzávěru nádržky na sůl není vidět zelený plovák*;
- když na ovládacím panelu bliká kontrolka CHYBĚJÍCÍ SŮL*;

1. Vytáhněte spodní koš a odšroubujte uzávěr nádržky jeho otáčením proti směru hodinových ručiček.

2. Pouze při prvním použití: naplňte nádržku vodou až po okraj. 3. Umístěte trychtýř* (viz obrázek) a naplňte nádržku na sůl až po okraj (přibližně 1 kg); vytečení malého množství vody je zcela běžným jevem.



4. Odložte trychtýř*, odstraňte zbytky soli z hrdla; před zašroubováním uzávěru jej opláchněte pod tekoucí vodou, umístěte jej přitom hlavou dolů a nechte odtéci vodu ze čtyř zářezů umístěných do hvězdy, nacházejících se ve spodní části uzávěru. (uzávěr se zeleným plovákem*)

Doporučuje se provést tento úkon při každém doplňování soli.

Dobře dotáhněte uzávěr, aby se do nádobky na sůl během mytí nedostal mycí prostředek (mohlo by tak dojít k trvalému poškození dekalifikátoru).

V případě potřeby naplňte sůl ještě před mycím cyklem, aby došlo k odstranění solného roztoku, který vytekl z nádržky na sůl.

Péče a údržba

Odpojení vody a elektrického napájení

- Po každém mycím cyklu zavřete vodovodní kohoutek, abyste zabránili únikům.
- Zařízení vždy odpojte ze zásuvky, když jej čistíte a provádíte údržbářské práce.

Čistění myčky

- Vnější povrch stroje a ovládací panel lze čistit pomocí neabrazivního hadru nasáklého vodou. Nepoužívejte rozpouštědel nebo abrazivních přípravků.
- Jakékoliv skvrny uvnitř zařízení lze odstranit do vody s trochou octa namočeným hadrem

Zabránění nepříjemnému zápachu

- Dvířka zařízení vždy nechávejte pootevřená, abyste zabránili zachycování tvořící se vlhkosti uvnitř zařízení.
- Čistěte pravidelně těsnění kolem dvířek a dávkovačů detergentu pomocí mokré houby. To zabrání, aby se na těsněních chytalo jídlo, které by za tím mohly způsobit tvorbu nepříjemných pachů.

Čištění ostříkovacích ramínek

Zbytky jídla mohou zatvrdnout na ostříkovacích ramíncích a ucpat díry používané k ostříku vodou. Doporučuje se proto ramínka čas od času kontrolovat a čistit malým nikoliv kovovým kartáčkem.

Obě ostříkovací ramínka lze odmontovat.

Horní ostříkovací rameno vyjmete, když otočíte pojistný kroužek směrem doleva. Horní ostříkovací ramínko by se mělo vyměnit otvory směřujícími nahoru.



Dolní ostříkovací ramínko lze odmontovat zatlačením na postranní destičky a vytažením nahoru.

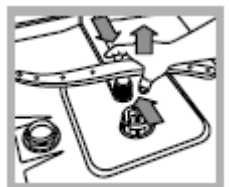

vody*

Pokud jsou hadice vody nové nebo nebyly ještě používány po dlouhou dobu, nechte vodu natéct, abyste ověřili, že je čistá a bez nečistot, než provedete potřebná propojení. Nepřístupí-li se k tomuto opatření, může se vstup vody ucpat a poškodit myčku.

Pravidelně čistěte filtr vstupu vody na výstupu z kohoutku.

- Zavřete vodovodní kohoutek.
- Odšroubujte koncovku vstupní hadice vody, odeberte filtr a pečlivě jej vyčistěte pod tekoucí vodou.
- Vraťte filtr a našroubujte hadici zpět na místo.

Čištění filtrů

Sestava filtru sestává ze tří filtrů, které odstraňují zbytky jídla z mycí vody a pak vodu necirkulují. Měly by se čistit, pokud chcete při každém mytí dosahovat nejlepších výsledků.

Filtry čistěte pravidelně.

Myčka by se neměla používat bez filtrů anebo když filtry propouští.

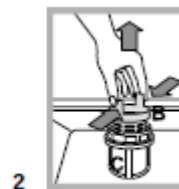
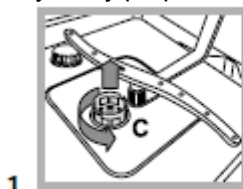

• Po

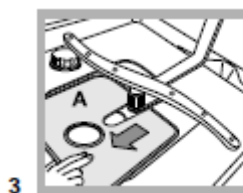

několika mytích zkontrolujte sestavu filtrů a jeli to nezbytné, důkladně je pročistěte pod tekoucí vodou za použití nikoliv kovového kartáčku a postupujte podle instrukcí níže:

1. Otočte válcovým filtrem C proti směru hodinových ručiček a vytáhněte jej (obr.1)
2. Odeberte čepičku filtru B vyvinutím lehkého tlaku na postranní klapky (obr.2).
3. Posuňte nerezový destičkový filtr A (obr.3)
4. Prohlédněte zachycené a odstraňte zbytky jídla. NIKDY NEDOMONTOVÁVEJTE čerpadlo mycího cyklu (černý detail) (obr.4).

Po vyčištění filtrů vezměte sestavu filtrů a správně ji upevněte na její místo; to je nezbytné, aby se udržel účinný provoz myčky.

Ponechání stroje mimo provoz po dlouhou dobu

- Odpojte zařízení od elektrického napájení a uzavřete vodovodní kohoutek.
- Ponechte dvířka zařízení pootevřená.
- Když se vrátíte, proveďte mycí cyklus s prázdnou myčkou.

K dispozici pouze u vybraných modelů.

Toto zařízení bylo zkonstruováno a vyrobeno v souladu se současnými mezinárodními bezpečnostními normami. Následující informace se poskytují z bezpečnostních důvodů a měly by se tudíž pečlivě přečíst.

Obecná bezpečnost

- Tento spotřebič není určen pro použití osobami (včetně dětí) s omezenými fyzickými, smyslovými nebo duševními schopnostmi, nebo s nedostatkem zkušeností a znalostí, pokud jim není poskytnut dohled nebo pokyny týkající se používání spotřebiče osobou odpovědnou za jejich bezpečnost.
- Dohlédněte, aby si děti se spotřebičem nehrály.
- Zařízení bylo určeno k domácímu použití uvnitř domova a není určeno ke komerčnímu nebo průmyslovému využití.
- Zařízení musí používat pouze dospělí k mytí domácího nádobí v souladu s instrukcemi v manuálu.
- Spotřebič se nesmí instalovat ven ani v zastřešených prostorech. Je extrémně nebezpečné ponechávat stroj vystavený dešti a bouřkám.
- Nedotýkejte se zařízení bosí.
- Při odpojování zástrčky zařízení vytahujte vždy zástrčku ze zásuvky, netahejte za kabel.
- Před čištěním zařízení nebo prováděním údržbářských prací se musí uzavřít kohoutek napájecí vody a vytáhnout zástrčka z elektrické zásuvky.
- Když se zařízení porouchá, nedotýkejte se za žádných okolností vnitřních částí v zařízení ve snaze provést sami opravu.
- Nikdy se nedotýkejte topného tělesa.
- Neopírejte se nebo nesedejte na otevřená dvířka zařízení: to může způsobit převrnutí zařízení.
- Dvířka by se neměla ponechávat, jelikož to může nebezpečně překážky.
- Detergent a přípravek k oplachování držte mimo dosah dětí.
- Balící materiál by se neměl používat jako hračka.

Likvidace

- Likvidace obalových materiálů: Dodržujte místní předpisy tak, aby obaly mohly být znovu použity.
- Evropská směrnice 2012/19/EU ohledně Odpadu z elektrických a elektronických zařízení (WEEE) uvádí, že domácí spotřebiče by se neměly odstraňovat za využití normálního cyklu tuhého komunálního odpadu. Opatřené zařízení by se měla sbírat odděleně, aby se optimalizovaly náklady na znovupoužití a recyklaci materiálů ve stroji při zabránění potenciálních škod na atmosféře a veřejném zdraví. Přeskrtnutá popelnice je vyznačena na všech výrobcích, aby vlastníkově připomněla jeho závazek ohledně odděleného sběru odpadu.

Ohledně dalších informací vztahujících se ke správnému odstranění zařízení by vlastníci měli kontaktovat odpovídající veřejné úřady nebo místního prodejce zařízení.

Úspora energie a ohledy k životnímu prostředí

Úspora vody a energie

- Mycí cyklus zahajte pouze, když je myčka plná. Během čekání, než se myčka naplní, zabraňte nepříjemným zápachům pomocí Namáčecího cyklu (viz Prací cykly).
- Zvolte mycí cyklus, který je vhodný k typu nádobí a stupni zašpinění nádobí pomocí Tabulky mycích cyklů.
 - - U nádobí s normální úrovní zašpinění použijte mycí cyklus Eko, který zaručí nízkou úroveň spotřeby energie a vody.
 - - Je-li vsázka menší než běžná, aktivujte volbu Poloviční vsázka * (viz Spuštění a používání).
- Když vám smlouva o dodávkách elektřiny uvádí detaily o dobách úsporného odběru proudu, spusťte mycí cykly během dob, kdy platí nižší tarif. K načasování mycích cyklů podle toho vám pomůže tlačítko Zpožděné spuštění* (viz Spuštění a použití).

Bezfosfátové a bezchlorové detergenty obsahující enzymy

- Důrazně vám doporučujeme používat detergentů, které neobsahují fosfáty nebo chlór, jelikož tyto výrobky jsou škodlivé pro životní prostředí.
- Enzymy poskytují zvláště účinné působení při teplotách kolem 50°C a výsledek detergentů využívajících enzymů lze využít v součinnosti s nízkoteplotním mycím cyklem, aby se dosáhlo stejného výsledku jako při normálním 65°C mycím cyklu.
- Abyste zamezili plýtvání detergenty, použijte vhodných množství přípravku podle doporučení výrobce, tvrdosti vody a úrovně znečištění a množství nádobí k mytí. I když podléhají biologickému rozkladu, obsahují detergenty látky, které mohou pozměnit přírodní rovnováhu.

* Je k dispozici jen u zvolených modelů.

Řešení problémů

Kdykoliv zařízení přestane pracovat, zkontrolujte možné řešení z následujícího seznamu, než zavoláte Podporu.

Závada:	Možná příčina/řešení:
Myčka nádobí se nespustí ani ji nelze ovládat	<ul style="list-style-type: none"> Vypněte zařízení stiskem tlačítka ON/OFF a opět jej zapněte po asi jedné minutě a program resetujte. Spotřebič není zapojen správně. Dvířka myčky nejsou řádně zavřena.
Dveře se nezavřou	Zámek byl uvolněn. Dvířka silně zatlačte až do slyšitelného „cvaknutí“.
Z myčky nevytéká žádná voda.	<ul style="list-style-type: none"> Mycí cyklus ještě nebyl dokončen. Přívodní hadice vody je ohnutá (viz Instalace). Je ucpaný odtokový kanál. Filtr je zanesený zbytky jídla.
Myčka vydává přílišný hluk.	<ul style="list-style-type: none"> Nádobí klepe jedno o druhé nebo o ostříkovací ramínka. Vytvořilo se nadměrné množství pěny: detergent nebyl správně odměřen nebo není vhodný k použití v myčce (viz Spuštění a používání).
Nádobí a sklenice jsou pokryté bílým filmem či vápenitými usazeninami.	<ul style="list-style-type: none"> Hladina rafinované soli je nízká nebo nastavené dávkování není vhodné k tvrdosti vody (viz Přípravek k oplachování a sůl). Kryt dávkovače soli není řádně uzavřen. Přípravek k oplachování se už spotřeboval nebo je dávkování příliš
Nádobí a sklenice jsou šmouhaté nebo mají	<ul style="list-style-type: none"> Dávkování lešticího prostředku je příliš vysoké.
Keramické nádobí nebylo řádně osušeno.	<ul style="list-style-type: none"> Byl zvolen program mycího cyklu bez sušení. Přípravek k oplachování už byl spotřebován nebo je dávkování příliš nízké (viz Přípravek k oplachování a sůl). Nastavení dávkování přípravku k oplachování není vhodné. Nádobí je z nepřílnavého materiálu.
Nádobí není čisté	<ul style="list-style-type: none"> Mřížky jsou příliš naloženy (viz Ložné mřížky). Nádobí nebylo dobře rozmístěno. Ostříkovací ramínka se nemohou volně pohybovat. Mycí cyklus je příliš jemný (viz Mycí cykly). Vytvořilo se nadměrné množství pěny: detergent nebyl správně odměřen nebo není vhodný k použití v myčce (viz Spuštění a používání). Víko na oddílu přípravku k oplachování nebylo správně zavřeno. Filtr je špinavý nebo ucpaný (viz Péče a údržba).
Myčka nedostává žádnou vodu /Alarm uzavření kohoutku. (vydalo to několik krátkých pípnutí) (2 (normal) a 3 (namáčení) kontrolka MYČÍHO CYKLU bliká).	<ul style="list-style-type: none"> Ve vodovodním řadu není voda. Přívodní hadice vody je ohnutá (viz Instalace). Otevřete kohoutek a zařízení po několika minutách začne pracovat. Byl aktivován zámek spotřebiče, protože se po zaznění pípnutí nic nedělo. Ozve se pípnutí*. Vypněte stroj pomocí tlačítka ON/OFF, otevřete kohoutek a stroj opět zapněte po několika sekundách stiskem stejného tlačítka. Přeprogramovat zařízení a restart mycího programu.

* Je k dispozici jen u zvolených modelů.

SERVIS

MODRÁ LINKA 810 800 023

Před tím, než kontaktujete servisní středisko:

- Zkontrolujte, zda dokážete problém vyřešit sami (viz "Řešení problémů");
- Restartujte program, abyste zjistili, zda se problém vyřešil;
- Pokud to není tento případ, kontaktujte autorizované středisko technické podpory prostřednictvím poskytnutého telefonního čísla na záručním listu.

! Vždy požadujte pomoc autorizovaného technika.

Následující informace mějte po ruce:

- druh poruchy;
- číslo modelu zařízení;
- výrobní číslo (S/N).

Tyto informace najdete na datovém štítku, který je umístěn na zadní straně spotřebiče a také v přední části spotřebiče, když otevřete dvířka.