

**SIEMENS**



## Vestavný chladicí automat

**KI22LVF30**

[www.siemens.com/cz](http://www.siemens.com/cz)

**cz** Návod k použití



## cz Obsah

 <b>Bezpečnostní pokyny</b> .....3	 <b>Chladicí prostor</b> .....11
O návodu k použití.....3	Kdy skladovat potraviny.....11
Nebezpečí výbuchu.....3	Chladicí zóny v chladicím prostoru.....11
Nebezpečí úrazu elektrickým proudem.....3	Zásuvka na zeleninu.....11
Nebezpečí popálení chladem.....3	 <b>Mrazicí prostor</b> .....12
Nebezpečí úrazu.....4	Dveře mrazicího prostoru.....12
Nebezpečí v důsledku úniku chladicí kapaliny.....4	Nejvyšší mrazicí kapacita.....12
Jak zabránit nebezpečným situacím pro děti a jinak citlivé osoby.....4	Nákup mrazených potravin.....12
Poškození.....4	Plnění zásuvek.....12
Hmotnost.....5	Zmrazování čerstvých potravin.....13
 <b>Zamýšlené použití</b> .....5	Rozmrazování mrazených potravin.....14
 <b>Ochrana životního prostředí</b> .....5	 <b>Rozmrazování</b> .....14
Obalový materiál.....5	Chladicí prostor.....14
Vysloužilé spotřebiče.....5	Mrazicí prostor.....14
 <b>Instalace a připojení</b> .....6	 <b>Čištění</b> .....15
Obsah balení.....6	Čištění vybavení.....15
Technické požadavky.....6	 <b>Zápach</b> .....15
Instalace spotřebiče.....6	 <b>Osvětlení</b> .....15
Hloubka vestavného prostoru.....6	 <b>Zvuky</b> .....16
Tipy na úsporu energie.....7	Běžné zvuky.....16
Před prvním použitím.....8	Zamezení zvukům.....16
Připojení k síti.....8	 <b>Co dělat v případě poruchy?</b> .....16
 <b>Seznámení se se spotřebičem</b> .....9	 <b>Zákaznický servis</b> .....17
Spotřebič.....9	Automatická kontrola spotřebiče.....17
Kontrolky.....9	Objednávka opravy a poradenství při poruchách.....17
Vnitřní vybavení.....9	Záruka.....17
 <b>Použití spotřebiče</b> .....9	
Zapnutí spotřebiče.....9	
Vypnutí a odpojení spotřebiče.....10	
Nastavení teploty.....10	
Funkce Superchlazení.....10	

Případné technické změny, tiskové chyby a odlišnosti ve vyobrazení jsou vyhrazeny bez upozornění. Aktuální návod najdete na webových stránkách [www.siemens-home.com/cz](http://www.siemens-home.com/cz).

## **Bezpečnostní pokyny**

Tento spotřebič je vyroben v souladu s bezpečnostními předpisy pro elektrické spotřebiče a je vybaven funkcí potlačení šumu.

Těsnění chladicího okruhu bylo ověřeno.

### **O návodu k použití**

- Pozorně si přečtěte návod k použití a instalaci spotřebiče. Tento návod obsahuje důležité informace o instalaci, použití a údržbě spotřebiče.
- Výrobce neodpovídá za škody způsobené neuposlechnutím pokynů a varování obsažených v tomto návodu k použití.
- Dokumenty si pečlivě uschovejte pro pozdější použití nebo pro případného dalšího majitele.

### **Nebezpečí výbuchu**

- Nikdy nepoužívejte elektrická zařízení uvnitř tohoto spotřebiče (např. ohřívače nebo elektrické výrobky ledu).
- Neskladujte ve spotřebiči žádné výrobky obsahující hořlavé vznětlivé plyny (např. spreje) a žádné výbušné látky.

- Uchovávejte vysokoprocentní alkohol dobře uzavřený a ve vzpřímené poloze.

### **Nebezpečí úrazu elektrickým proudem**

Neodborná instalace a opravy mohou uživatele spotřebiče vystavit nebezpečí.

- Jestliže je síťový kabel poškozen, neprodleně odpojte spotřebič z elektrické sítě.
- Opravy spotřebiče smí být prováděny pouze výrobcem, technikem autorizovaného servisu nebo obdobně kvalifikovanou osobou.
- Používejte pouze součástky poskytnuté výrobcem, jenž odpovídá za bezpečnost těchto součástek.
- Používejte pouze prodlužovací kabel zakoupený v autorizovaném servise.

### **Nebezpečí popálení chladem**

- Zmrazené potraviny právě vyjmuté z mrazicího prostoru nikdy ihned nevkládejte do úst.
- Vyhybejte se delšímu kontaktu vaší pokožky se zmrazenými potravinami, ledem nebo trubkami výparníku.

## Nebezpečí úrazu

Do mrazicího prostoru neukládejte nápoje obsahující oxid uhličitý, jelikož tyto nádoby mohou prasknout.

## Nebezpečí v důsledku úniku chladicí kapaliny

Spotřebič obsahuje nepatrné množství ekologické, ale hořlavé chladicí kapaliny R600a. Tato kapalina nepoškozuje ozónovou vrstvu a nezvyšuje skleníkový efekt. Unikající chladicí kapalina může poranit oči nebo se vznítit.

- Chraňte trubky před poškozením. Jestliže jsou trubky poškozené:
  - Oheň a další zápalné zdroje nesmějí být v blízkosti spotřebiče.
  - Místnost několik minut dobře větrejte.
  - Vypněte spotřebič a vytáhněte zástrčku ze zásuvky.
  - Informujte autorizovaný servis.

## Jak zabránit nebezpečným situacím pro děti a jinak citlivé osoby

Hrozí nebezpečí pro:

- děti,
- osoby se sníženými fyzickými, psychickými či senzorickými schopnostmi,
- osoby nedostatečně poučené o bezpečném používání spotřebiče.

Opatření:

- Ujistěte se, že děti a jinak citlivé osoby jsou dostatečně poučeny o možném riziku použití spotřebiče.
- Děti a jinak citlivé osoby smí používat spotřebič pouze pod dohledem zodpovědné osoby.
- Spotřebič nesmí používat děti mladší 8 let.
- Při čištění a údržbě spotřebiče musí být děti pod dohledem.
- Děti si se spotřebičem nesmí hrát.

## Nebezpečí udušení

- U spotřebičů se zámek uschovávejte klíč mimo dosah dětí.
- Obal a jeho části neponechávejte dětem.

## Poškození

Jak zabránit poškození:

- Nestůjte ani se neopírejte o podstavec, lišty a dveře.
- Umělohmotné části a těsnění dveří neznečišťujte olejem nebo tukem.
- Spotřebič odpojujte od sítě za zástrčku, nikoliv za přívodní kabel.

## Hmotnost

Při instalaci a přepravě zacházejte se spotřebičem opatrně vzhledem k jeho hmotnosti. → „Umístění spotřebiče“ na str. 6



## Zamýšlené použití

Použijte spotřebič:

- pouze ke chlazení a zmrazování potravin a k přípravě ledu,
- pouze v domácnosti,
- pouze v souladu s tímto návodem k použití.

Tento spotřebič je určen k použití do nejvyšší povolené nadmořské výšky 2000 m.



## Ochrana životního prostředí

### Obalový materiál

Veškerý obalový materiál je ekologický a recyklovatelný:

- Likvidujte obalové materiály ekologickým způsobem.
- O aktuálních způsobech likvidace se prosím informujte u vašeho odborného prodejce nebo na obecním úřadě.

### Vysloužilé spotřebiče

Ekologickou likvidací se znovu získávají cenné suroviny.



### Upozornění

**Dětem hrozí uvíznutí uvnitř spotřebiče a udušení!**

- Chraňte děti před uvíznutím uvnitř spotřebiče tím, že v něm ponecháte police a zásuvky.
- Zabraňte dětem v kontaktu se spotřebičem určeným k likvidaci.

## Možný únik chladicí kapaliny a škodlivých plynů

Trubky a těsnění v chladicím okruhu chraňte před poškozením.

1. Odpojte síťovou zástrčku.
2. Odřízněte připojovací kabel.
3. Nechte spotřebič odborně zlikvidovat.



Tento spotřebič je označen v souladu s evropskou směrnicí 2012/19/EU, která se týká elektrických a elektronických spotřebičů (waste electrical and electronic equipment - WEEE). Tato směrnice stanovuje rámec pro zpětný odběr a recyklaci v celé EU.



## Instalace a připojení

### Obsah balení

Po vybalení všech částí je zkontrolujte pro případné vady.

V případě stížností prosím kontaktujte vašeho prodejce či autorizovaný servis. → „Zákaznický servis“ na str. 17

Vaše balení se skládá z následujícího:

- Vestavný spotřebič
- Vnitřní vybavení (v závislosti na modelu)
- Návod k použití
- Pokyny k instalaci
- Brožura k zákaznickému servisu
- Záruční list
- Informace o spotřebě energie a hlučnosti

## Technické požadavky

Informace o chladicí kapalině, objemu a dalších technických specifikacích naleznete na typovém štítku.

→ „Seznámení se se spotřebičem“ na str. 9

## Instalace spotřebiče

### Umístění spotřebiče

Čím více chladicí kapaliny spotřebič obsahuje, tím větší prostor vyžaduje spotřebič pro své umístění.

Jestliže ze spotřebiče uniká chladicí kapalina, může v nedostatečně prostorných místnostech vytvořit hořlavou směs plynu a vzduchu.

Místnost by měla mít tyto rozměry: 1 m<sup>3</sup> na 8 g chladicí kapaliny. Množství chladicí kapaliny obsažené ve vašem spotřebiči zjistíte z typového štítku uvnitř spotřebiče.

→ „Seznámení se se spotřebičem“ na str. 9

Hmotnost spotřebiče může dosáhnout až 65 kg (v závislosti na modelu).

## Přípustná pokojová teplota

Přípustná pokojová teplota závisí na klimatické třídě spotřebiče.

Klimatická třída je uvedena na typovém štítku.

→ „Seznámení se se spotřebičem“ na str. 9

Klimatická třída	Přípustná pokojová teplota
SN	+10 °C ... 32 °C
N	+16 °C ... 32 °C
ST	+16 °C ... 38 °C
T	+16 °C ... 43 °C

Při dodržení přípustné pokojové teploty je spotřebič plně funkční. Jestliže je spotřebič s klimatickou třídou SN zapojen při nižších pokojových teplotách, nedojde k jeho poškození při teplotách do +5 °C.

## Hloubka vestavného prostoru

Doporučená hloubka vestavného prostoru pro tento spotřebič činí 56 cm.

Jestliže je hloubka vestavného prostoru menší - nejméně však 55 cm - spotřeba energie mírně stoupne.

## Tipy na úsporu energie

Pokud budete spotřebič používat v souladu s níže uvedenými pokyny, váš spotřebič spotřebuje méně energie.

**Upozornění:** Rozmístění jednotlivých prvků uvnitř spotřebiče nemá vliv na jeho spotřebu energie.

### Instalace spotřebiče

Místo instalace by nemělo být vystaveno přímému slunečnímu záření.

Naistalujte spotřebič co nejdále od tepelných zdrojů, jako je sporák či topné těleso, tj. 3 cm od elektrických či plynových sporáků a 30 cm od olejových sporáků či sporáků na tuhá paliva. **Upozornění:** Je-li instalace vedle tepelného zdroje nevyhnutelná, použijte vhodnou izolační desku nebo dodržte výše uvedené minimální vzdálenosti od tepelného zdroje. Zvolte lokalitu pro umístění spotřebiče o teplotě přibližně 20 °C.

Při nízké pokojové teplotě spotřebič chladí méně často, a spotřebuje tedy méně energie.

Použijte hloubku vestavného prostoru o velikosti 56 cm.

#### Pozor!

#### Nebezpečí popálení!

Jednotlivé části spotřebiče se během provozu zahřívají.

Dotýkání se těchto částí může způsobit popálení.

Nikdy nezakrývejte ani nezastavujte otvory přívodu a odvodu vzduchu.

Místnost denně větrejte.

Vzduch na zadním panelu spotřebiče se intenzivně nezahřívá. Jestliže může vzduch proudit ven, spotřebič spotřebuje méně energie.

### Při použití spotřebiče

Dveře spotřebiče otevřete pouze na krátkou dobu.

Zakoupené potraviny balte do sáčku a neprodleně je umístěte do spotřebiče.

Předtím než potraviny uložíte do spotřebiče, vyčkejte, dokud zcela nevychladnou.

Zmrazené potraviny rozmrazujte v zásuvce chladničky, využijete tak jejich nízkou teplotu.

Mezi chladničkou a zdí vždy ponechte mezeru.

Balte potraviny vzduchotěsně.

Jednou ročně vysajte zadní část spotřebiče pomocí vysavače.

Nikdy nezakrývejte otvory přívodu a odvodu vzduchu.

Vzduch na zadním panelu spotřebiče se intenzivně nezahřívá. Spotřebič chladí méně často, spotřebuje tedy méně energie.

Vzduch může volně cirkulovat a uvnitř spotřebiče se udržuje stále stejná vlhkost. Spotřebič chladí méně často, spotřebuje tedy méně energie.

Vzduch na zadním panelu spotřebiče se intenzivně nezahřívá. Jestliže může vzduch proudit ven, spotřebič spotřebuje méně energie.

Při použití spotřebiče	
Pravidelně odmrazujte mrazicí prostor.	V mrazicím prostoru se vytvoří vrstva námrazy či ledu, čímž se zhorší stav mrazených potravin a zvýší se spotřeba energie.
Dveře mrazicího prostoru řádně zavírejte.	Mrazicí prostor bude pokryt silnou vrstvou ledu. Pokud bude spotřebič více zatížen, zvýší se jeho spotřeba energie.

## Před prvním použitím

1. Odstraňte ze spotřebiče veškeré leťáky, lepicí pásku a ochrannou fólii.
2. Očistěte spotřebič.  
→ „Čištění“ na str. 15

## Připojení k síti

### Pozor!

Nepřipojujte spotřebič k elektronickým úsporným zásuvkám.

**Upozornění:** Spotřebič lze připojit k síťovému měniči a k ostrovnímu měniči. Síťové měniče se používají pro fotovoltaické systémy napojené přímo na národní rozvodnou síť. Ostrovní měniče musí být používány v izolovaných programech. Izolované programy jsou například na lodích nebo v horských chatách, které nejsou přímo napojeny na národní rozvodnou síť.

1. Po instalaci spotřebiče vyčkejte 1 hodinu, teprve poté jej připojte k síti, čímž zabráníte poškození.
2. Připojte spotřebič k síti do předpisově instalované zásuvky. Zásuvka musí splňovat následující parametry:

Zásuvka na	220 V ... 240 V
Vodič	50 Hz
Pojistka	10 A ... 16 A

Mimo Evropu: Zkontrolujte, zda uváděné napětí a druh proudu jsou totožné s hodnotami vaší elektrické sítě. Specifikace spotřebiče jsou uvedeny na typovém štítku. → „Seznámení se se spotřebičem“ na str. 9

3. Připojte spotřebič k zásuvce umístěné poblíž. Zásuvka musí být volně přístupná i po instalaci spotřebiče.





## Seznámení se se spotřebičem

### Spotřebič

→ Obr. **1**

- A Mrazicí prostor
- B Chladicí prostor

- 1... 4 Kontrolky
- 5 Osvětlení
- 6 Zásuvka na zeleninu
- 7 Typový štítek
- 8 Příhrádka na velké lahve

### Kontrolky

→ Obr. **2**

- 1 Tlačítko ①  
Zapne/vypne spotřebič.
- 2 Ukazuje teplotu chladicího prostoru. Ukazuje nastavenou teplotu v °C.
- 3 Tlačítko superchlazení  
Uvedení do provozu je indikováno rozsvícením tlačítka.
- 4 °C tlačítko  
Nastaví teplotu.

## Vnitřní vybavení

### Police

→ Obr. **3**

Police můžete libovolně rozmístit:

- Povytláhněte polici a vyjměte ji.

### Zásuvka

→ Obr. **4**

Zásuvku můžete vyjmout:

- Povytláhněte zásuvku, pozdvihněte její přední část a vyjměte ji.

### Chladicí box

→ Obr. **5**

Chladicí box můžete vyjmout:

- Povytláhněte chladicí box a vyjměte jej.



## Použití spotřebiče

### Zapnutí spotřebiče

1. Stiskněte tlačítko ①.  
Spotřebič se začne ochlazovat.
2. Nastavte požadovanou teplotu.  
→ „Nastavení teploty“ na str. 10

### Rady k provozu

- Po zapnutí spotřebiče může trvat až několik hodin, než bude dosažena požadovaná teplota. Před dosažením nastavené teploty nevkládejte do spotřebiče žádné potraviny.

## cz Použití spotřebiče

- Postranní držadla spotřebiče se zahřívají. Zamezí se tak srážení vlhkosti v oblasti dveřního těsnění.

## Vypnutí a odpojení spotřebiče

### Vypnutí spotřebiče

- Stiskněte tlačítko . Spotřebič se již neochlazuje.

### Odpojení spotřebiče

Jestliže spotřebič nepoužíváte po delší dobu:

1. Stiskněte tlačítko . Spotřebič se již neochlazuje.
2. Vytáhněte zástrčku ze zásuvky a vypněte pojistky.
3. Očistěte spotřebič.
4. Ponechte spotřebič otevřený.

## Nastavení teploty

### Doporučená teplota

Chladicí prostor: +4 °C

### Chladicí prostor

- Stiskněte několikrát tlačítko **C**, dokud se na displeji nezobrazí požadovaná teplota.

### Mrazicí prostor

Teplota chladicího prostoru ovlivní teplotu v mrazicím prostoru. Teplotu v mrazicím prostoru změňte tím, že přenastavíte teplotu v chladicím prostoru. Je-li teplota v chladicím prostoru vyšší, zvýší se tím i teplota v mrazicím prostoru.

## Monitor teploty - „OK“ nálepka

(pouze některé modely)

Pokud teplota chladicího prostoru dosáhne +4°C nebo méně, můžete po ověření použít monitor teploty, nálepku **OK**.

Jestliže nálepka neukazuje **OK**, snižujte povolená teplotu.

Když je spotřebič zapnutý, dosažení nastavené teploty může trvat až 12 hodin.

### Správné nastavení



## Funkce „Superchlazení“

Po spuštění funkce „Superchlazení“ se mrazicí a chladicí prostory začnou ochlazovat.

Spuštěte funkci „Superchlazení“:

- pro úplné a co nejrychlejší zmrazení potravin,
- 4 až 6 hodin před tím, než budete zmrazovat potraviny o hmotnosti 2 kg a více,
- pro využití nejvyšší mrazicí kapacity.

**Upozornění:** Při spuštění funkce „Superchlazení“ může být spotřebič hlučnější.

Přibližně po 1 ½ dni se spotřebič přepne do běžného provozu.

Zapínání a vypínání funkce „Superchlazení“:

- Stiskněte tlačítko **°C**. Při spuštění funkce „Superchlazení“ svítí rovněž kontrolka Super.

## Chladicí prostor

Chladicí prostor je vhodný pro skladování masa, uzenin, ryb, mléčných výrobků, vajíček, hotových pokrmů a těsta.

Teplota chladicího prostoru může být nastavena na teplotu od +2°C do +8°C. Chladicí prostor lze také využít na skladování netrvanlivých potravin na krátkou až středně dlouhou dobu. Čím nižší je zvolená teplota, tím pomalejší je enzymatický a chemický proces a množení škodlivých bakterií. Teplota ve výši +4°C a nižší zajišťuje optimální čerstvost a nezávadnost uchovávaných potravin.

### Kdy skladovat potraviny

- Skladujte čerstvé, nepoškozené potraviny. Jejich kvalita a čerstvost tak vydrží déle.
- V případě hotových pokrmů či potravin v lahvích nepřesáhněte doporučené datum spotřeby a datum použitelnosti stanovené výrobcem.
- Pro uchování aroma, barvy a čerstvosti potravin je před umístěním do spotřebiče vložte do obalu či je přikryjte. Zamezte tak přenosu vůní a změně zabarvení umělohmotných dílů spotřebiče.
- Předtím než potraviny uložíte do spotřebiče, vyčkejte, dokud zcela nevychladnou.

## Chladicí zóny v chladicím prostoru

Vzduch v chladničce cirkuluje a vytváří tak v tomto prostoru různé chladicí zóny.

### Nejchladnější zóna

Nejchladnější zóna je mezi šipkou vyraženou na straně spotřebiče a policí pod ní.

→ Obr. **6**

**Upozornění:** V nejchladnější zóně skladujte netrvanlivé potraviny (např. ryby, uzeniny a maso).

### Nejteplejší zóna

Nejteplejší zónou je horní část dveřního prostoru.

**Upozornění:** V nejteplejší zóně skladujte např. tvrdé sýry a máslo. Sýr bude moci uvolňovat svou chuť a vůni, máslo bude možno snadno rozetřít.

### Zásuvka na zeleninu

→ Obr. **1**/**6**

Zásuvka na zeleninu je nejlepším prostorem pro skladování ovoce a zeleniny. Značná vlhkost vzduchu udrží listnatou zeleninu déle čerstvou. Ovoce a zelenina by měly být skladovány při mírně nižší vlhkosti vzduchu.

### Poznámka

- Ovoce citlivé na chlad (např. ananas, banán, papája a citrusové plody) a zelenina citlivá na chlad (např. lilek, okurka, cuketa, paprika, rajčata a brambory) by měly být skladovány mimo chladničku při teplotě cca +8°C až 12°C, ochrání se tak jejich kvalita, chuť a vůně.

## cz Mrazicí prostor

- V závislosti na druhu potravin a jejich množství se může v zásuvce na zeleninu srážet pára. Sraženou páru můžete otřít suchým hadříkem.



## Mrazicí prostor

Mrazicí prostor je vhodný ke:

- Skladování mražených potravin
- Vyrábění ledových kostek
- Zmrazování potravin

Teplota v mrazicím prostoru závisí na teplotě chladicího prostoru.

Mrazicí prostor může být použit ke dlouhodobému skladování netrvanlivých potravin, aniž by ztrácely na kvalitě, jelikož nízká teplota zpomaluje nebo zcela zastaví proces kažení. Vzhled, chuť, vůně i cenné složky potravin jsou zachovány.

Doba mezi ukládáním čerstvých potravin do mrazicího prostoru a mezi dobou, kdy zcela zmrznou, záleží na následujících faktorech:

- Nastavená teplota
- Druh potravin
- Množství potravin v mrazicím prostoru
- Množství a druh skladování

## Dveře mrazicího prostoru

→ Obr. 7

Dodržujte následující body:

- Pozice úchytky ukazuje, zda jsou dveře mrazicí části správně zavřené.
- Zavření dveří mrazicího prostoru je slyšitelné.
- Když jsou dveře mrazicího prostoru otevřené, mražené potraviny začínají rozmrazat. Mrazicí prostor bude pokryt silnou vrstvou ledu.

## Nejvyšší mrazicí kapacita

Nejvyšší mrazicí kapacita ukazuje množství potravin, jež lze zmrazit během 24 hodin.

Informace o nejvyšší mrazicí kapacitě jsou uvedeny na typovém štítku. → „Seznámení se se spotřebičem“ na str. 9

### Předpoklady pro využití nejvyšší mrazicí kapacity

1. Před umístěním čerstvých potravin do mrazicího prostoru, spusťte funkci „Superchlazení“.
2. Umístěte čerstvé potraviny co nejbližší k postranním částem mrazicího prostoru.

## Nákup mražených potravin

- Ujistěte se, že obal není poškozen.
- Nepřekročujte doporučené datum spotřeby.
- Teplota mrazáku v supermarketu musí být  $-18^{\circ}\text{C}$  nebo nižší.
- Je-li to možné, přesuňte mražené potraviny v izolované tašce co nejrychleji do mrazicího prostoru.

## Plnění zásuvek

- Rozložte potraviny rovnoměrně do mrazicího prostoru.
- Potraviny, které chcete zmrazit, nepokládejte na již zmrazené potraviny. Je-li to nutné, změňte rozmístění potravin v mrazicím prostoru.

## Zmrazování čerstvých potravin

Zmrazujte pouze čerstvé, bezvadné potraviny.

Potraviny, které jsou vařené, smažené či pečené jsou vhodnější ke zmrazování, než potraviny syrové.

Před zmrazováním potravin je ošetřete tak, aby si zachovaly své nutriční hodnoty a co nejlepší chuť, vůni a barvu.

- Zeleninu omyjte, nakrájejte, blanšírujte.
- Ovoce omyjte, vypeckujte či oloupejte, přidejte cukr či roztok kyseliny askorbové.

Informace o těchto postupech lze zjistit z přílušné literatury.

### Vhodné ke zmrazování

- Vařené potraviny
- Ryby a mořské plody
- Maso
- Drůbež a zvěřina
- Zelenina, ovoce a bylinky
- Vejce bez skořápek
- Mléčné výrobky, např. sýr, máslo a tvaroh
- Hotové pokrmy a zbylé pokrmy, např. polévky, dušená jídla, vařené maso a ryby, pokrmy z brambor, nákypy a dezerty

### Nevhodné ke zmrazování

- Druhy zeleniny, které se obvykle jedí syrové, např. salát či ředkvičky
- Celá či vařená vejce
- Hroznové víno

- Celá jablka, hrušky a broskve
- Jogurty, zákysy, zakysaná smetana, čerstvá smetana a majonéza

## Balení mrazených potravin

Správný typ obalu a výběr materiálu jsou rozhodujícími faktory v udržení kvality výrobku a v zamezení nebezpečí popálení chladem.

1. Potraviny vložte do obalu.
2. Vytlačte vzduch.
3. Obal těsně uzavřete. Zabráníte tak ztrátě aroma a vysušení potravin.
4. Na obal napište obsah balíčku a datum zamrazení.

Vhodný obalový materiál:

- Umělohmotné fólie
- Polyetylenové fólie
- Hliníkové fólie
- Mrazicí dózy

Materiál pro uzavírání obalů:

- Pryžové kroužky
- Umělohmotné sponky
- Lepicí pásky odolné proti chladu

Nevhodný obalový materiál:

- Balicí papír
- Pergamenový papír
- Celofán
- Odpadkové pytle a použité nákupní tašky

## Životnost mrazených potravin při teplotě -18°C

Ryby, uzeniny, hotové pokrmy koláče a těsta:	až 6 měsíců
Maso, drůbež:	až 8 měsíců
Ovoce, zelenina:	až 12 měsíců

## Rozmrazování mrazených potravin

Rozmrazování musí být přizpůsobeno potravinám a snaze zachovat co nejvyšší kvalitu výrobků.

Rozmrazování:

- v chladicím prostoru (obzvláště vhodné pro živočišné produkty, jako například ryby, maso, sýr, tvaroh),
- při pokojové teplotě (chléb),
- v mikrovlnné troubě (potraviny určené pro okamžitou konzumaci nebo okamžitou úpravu),
- v troubě/na sporáku (potraviny určené pro okamžitou konzumaci nebo okamžitou úpravu).

### Pozor!

Rozmrazené nebo rozmrazující se potraviny znovu nezmrazujte. Potraviny můžete znovu zmrazit jen tehdy, jedná-li se o hotové pokrmy (vařené či smažené). Mrazené potraviny již nemohou být skladovány po dlouhou dobu.



## Rozmrazování

### Chladicí prostor

Zatímco je chladicí prostor v provozu, na zadní stěně spotřebiče se vytváří kapky sražené páry nebo námrazy. Je to z funkčních důvodů. Není třeba otírat sražené kapky páry nebo námrazu. Zadní část spotřebiče se automaticky rozmrazí. Sražená pára oteče do kondenzačního kanálu.

→ Obr. 8

Sražená pára oteče z kondenzačního kanálku do výparníku, odkud se vypaří.

**Upozornění:** Udržujte kondenzační kanál a odpadní kanál v čistotě, aby sražená pára mohla odtékat a nešířila nežádoucí zápach.

### Mrazicí prostor

Jelikož nesmí dojít k rozmrznutí mrazených potravin, mrazicí přihrádka se automaticky neodmrazuje. V mrazicím prostoru se vytvoří vrstva námrazy či ledu, čímž se zhorší stav mrazených potravin a zvýší se spotřeba energie.

- Pravidelně odstraňujte námrazu!

### Pozor!

#### Trubky v chladicím okruhu se nesmí poškodit.

Unikající chladicí kapalina může poranit oči nebo se vznítit.

- Vrstvu ledu neodstraňujte a přimrzlé potraviny neuvolňujte nožem nebo jiným ostrým předmětem.

Postupujte následovně:

1. Spustíte funkci „Superchlazení“ přibližně 4 hodiny před odmrazováním. Potraviny tak dosáhnou velmi nízkých teplot a mohou být skladovány delší dobu při pokojové teplotě.
2. Vyjměte mrazené potraviny a umístěte je dočasně na chladné místo.
3. Spotřebič vypněte.
4. Vytáhněte zástrčku ze zásuvky a vypněte pojistky.
5. Pro urychlení odmrazení umístěte na podložku do mrazicího prostoru hrnec s horkou vodou.
6. Sraženou páru otřete hadříkem nebo houbičkou.
7. Vytřete mrazicí prostor dosucha.
8. Spotřebič zapněte.
9. Vložte mrazené potraviny zpět do spotřebiče.



## Čištění

### Pozor!

**Zacházejte se spotřebičem tak, abyste jej ani jeho součásti nepoškodili.**

- Nepoužívejte žádné čisticí prostředky obsahující písek ani čisticí prostředky a ředidla obsahující kyseliny.
- Nepoužívejte žádné brusné čisticí houbičky.  
Kovový povrch by tak mohl začít rezivět.
- Poličky ani zásuvky nikdy neomývejte v myčce na nádobí. Tyto součástky by mohly být zdeformovány.

Postupujte následovně:

1. Spotřebič vypněte.
2. Vytáhněte zástrčku ze zásuvky a vypněte pojistky.
3. Vyměňte potraviny a umístěte je na chladné místo.  
Umístěte na potraviny chladicí akumulátor (pokud je přiložen).
4. Je-li to třeba, vyčkejte, až vrstva námrazy z chladicího prostoru roztaje.
5. Poté otřete povrch měkkým hadříkem a vlažnou vodou s trochou prostředku na mytí nádobí s neutrálním pH.

### Pozor!

Voda při oplachování nesmí vtéct do osvětlení nebo přes odpadní kanál do výparníku.

6. Otřete těsnění dveří čistou vodou a osušte jej důkladně hadříkem.
7. Spotřebič znovu zapněte a vložte do něj potraviny.

## Čištění vybavení

Před čištěním spotřebiče rozeberte jeho součásti.

→ „Vnitřní vybavení“ na str. 9

### Kondenzační kanál

→ Obr. 8

Udržujte kondenzační kanál a odpadní kanál v čistotě pomocí vatové tyčinky nebo podobného nástroje, aby se sražená pára mohla odplavovat a nešířila nežádoucí zápach.



## Zápach

Jestliže se ve vašem spotřebiči objeví nepříjemný zápach:

1. Spotřebič vypněte stisknutím tlačítka ①.
2. Vyměňte ze spotřebiče veškeré potraviny.
3. Vyčistěte vnitřní prostor. → „Čištění“ na str. 15
4. Omyjte veškerý obalový materiál.
5. Silně vonící potraviny neprodyšně utěsněte, aby se nežádoucí zápach nevytvářel.
6. Spotřebič znovu zapněte.
7. Vložte potraviny zpět do spotřebiče.
8. Zkontrolujte, zda se po 24 hodinách zápach stále nevytváří.



## Osvětlení

Váš spotřebič je vybaven bezúdržbovým LED osvětlením.

Toto osvětlení smí opravovat pouze technik autorizovaného servisu.



## Zvuky

### Běžné zvuky

**Bzučení:**

Motor běží, např. chladicí jednotka, větrání.

**Bublání, klokotání nebo syčení:**

Chladicí kapalina je v chodu.

**Cvaknutí:**

Motor se zapíná nebo vypíná.

## Zamezení zvukům

**Spotřebič nestojí rovně:**

Spotřebič vyrovnejte pomocí vodováhy. Použijte k tomu například podložku.

**Zásuvky, nádoby nebo odstavné plochy se chvějí nebo jsou vzpříčené:**

Prozkoumejte prosím vyjímatelné části a případně je znovu nasadte.

**Láhve nebo nádoby se dotýkají:**

Odsuňte láhve nebo nádoby mírně od sebe.



## Co dělat v případě poruchy?

Dříve než zavoláte servisní službu si ověřte, zda na základě následujících pokynů neodstraníte závadu sami.

### Teplota se značně odchyluje od nastavení.

Spotřebič na 5 minut vypněte.

→ „Vypnutí a odpojení spotřebiče“ na str. 10

Pokud je teplota příliš vysoká, zkontrolujte po několika hodinách, zda nedošlo ke zlepšení. Pokud je teplota příliš nízká, zkontrolujte druhý den teplotu ještě jednou.

### Nefunguje vnitřní osvětlení.

Vidlice síťového přívodu není správně zastrčena v zásuvce. Připojte síťovou zástrčku.

Výpadek pojistek.

Zkontrolujte pojistky.

Nefunguje připojení k síti.

Zkontrolujte, zda je spotřebič v zásuvce.

### Spotřebič se neochlazuje, vnitřní osvětlení však svítí.

Je zapnuta demo verze.

Zapněte automatické testování spotřebiče → „Zákaznický servis“ na str. 17

Až program skončí, spotřebič se přepne do běžného provozu.





## Zákaznický servis

Jestliže nebudete schopni opravit závadu svépomocí, kontaktujte prosím náš autorizovaný zákaznický servis. Vždy najdeme nejvhodnější řešení tak, aby nebylo třeba zbytečně posílat k vám domů techniky.

Telefonní číslo servisní služby najdete v tomto návodu či v příloženém seznamu.

Při vyžádání servisní služby uveďte prosím číslo spotřebiče

E a výrobní číslo FD. Tyto údaje naleznete na typovém štítku.

→ „Seznámení se se spotřebičem“ na str. 9

Důvěřujte odborným znalostem výrobce. Tak si můžete být jisti, že vaše oprava bude provedena školenými servisními technikami, kteří s sebou vozí originální náhradní díly vhodné pro vaše domácí spotřebiče.

### Automatická kontrola spotřebiče

Váš spotřebič obsahuje program, pomocí něhož se zobrazí závada, kterou vám autorizovaný servis pomůže opravit.

1. Vypněte spotřebič a vyčkejte 5 minut.
2. Spotřebič zapněte.
3. Během prvních 10 vteřin po zapnutí spotřebiče stiskněte a držte tlačítko °C na 3 až 5 vteřin, než se rozsvítí hodnota 2 °C na displeji s teplotou chladicího prostoru. Automatická kontrola začne, když se rozsvítí displeje s teplotami jeden po druhém.

- Jestliže se po skončení automatické kontroly znovu rozsvítí displej s teplotou, váš spotřebič je v pořádku.
- Jestliže bliká světélko Super déle než 10 vteřin, informujte o tom zákaznický servis.

Po skončení programu se spotřebič přepne do běžného provozu.

### Objednávka opravy a poradenství při poruchách

Kontaktní informace pro všechny státy naleznete v příloženém seznamu.

Česká republika +420 251 095 546

### Záruka

Podrobné informace o záruční době a záručních podmínkách ve vaší zemi jsou dostupné v našem autorizovaném servisu, u vašeho prodejce nebo na našich webových stránkách.



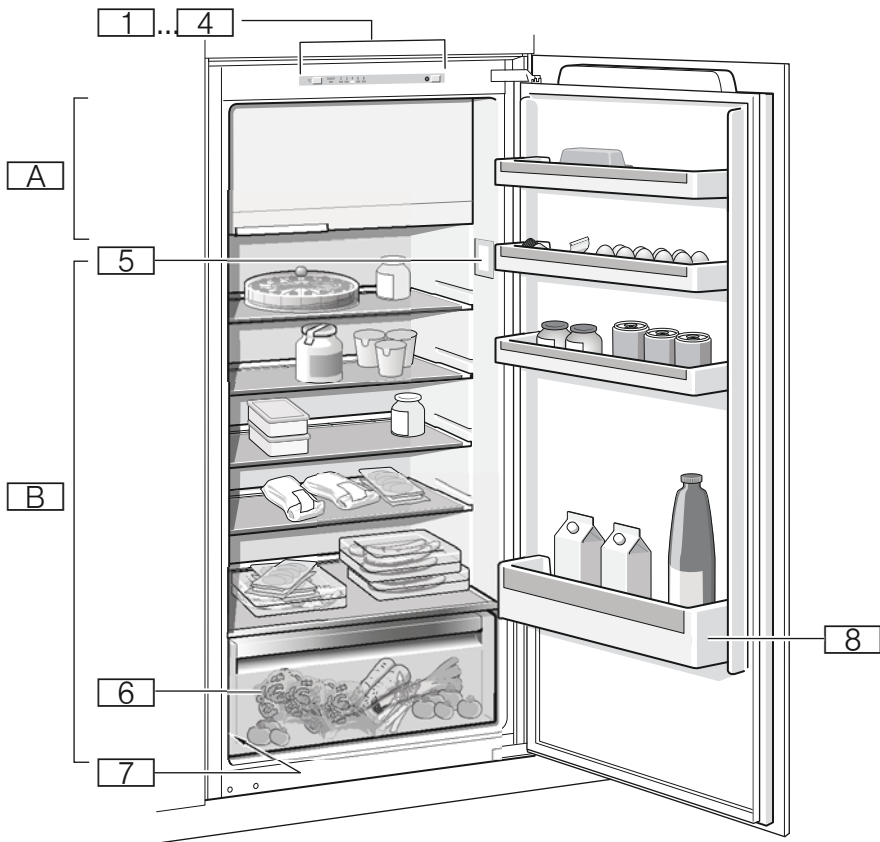

**1**

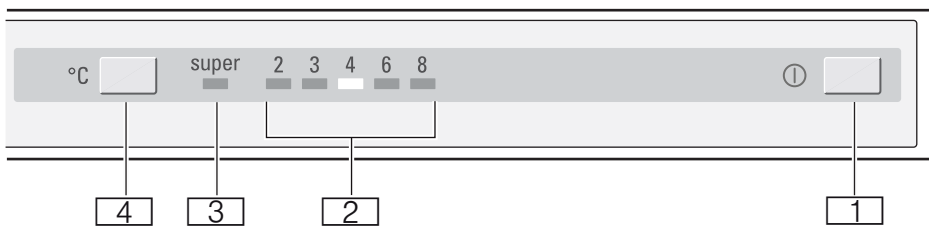

**2**

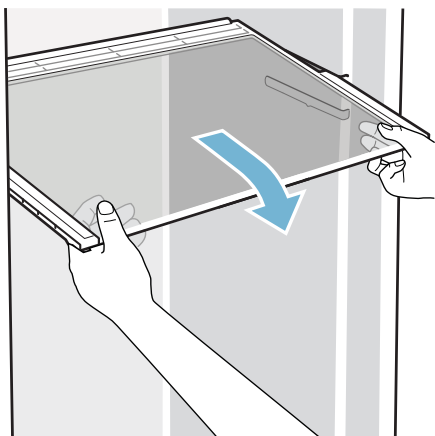

3

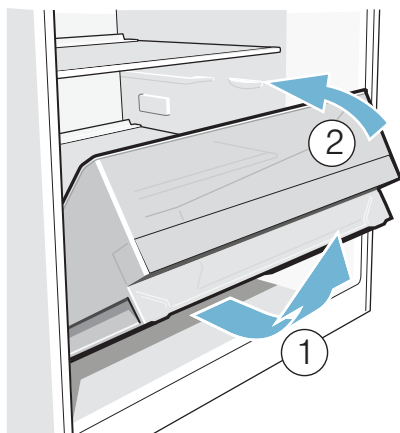

4

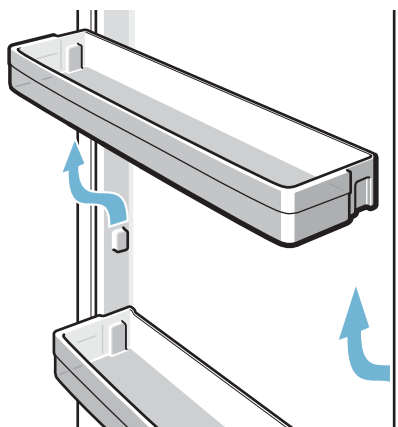

5

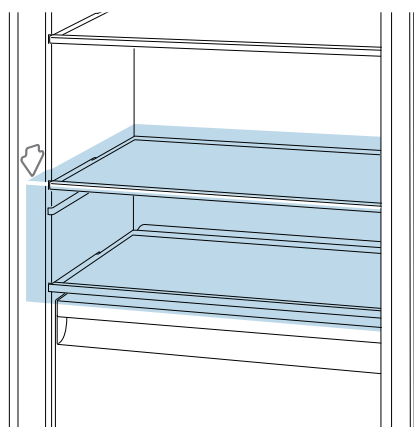

6

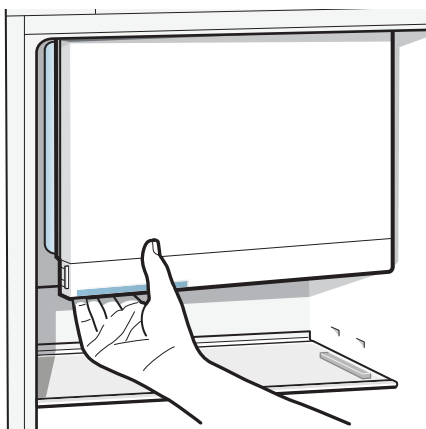

7

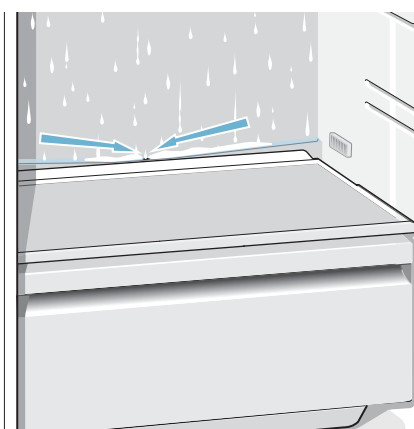

8

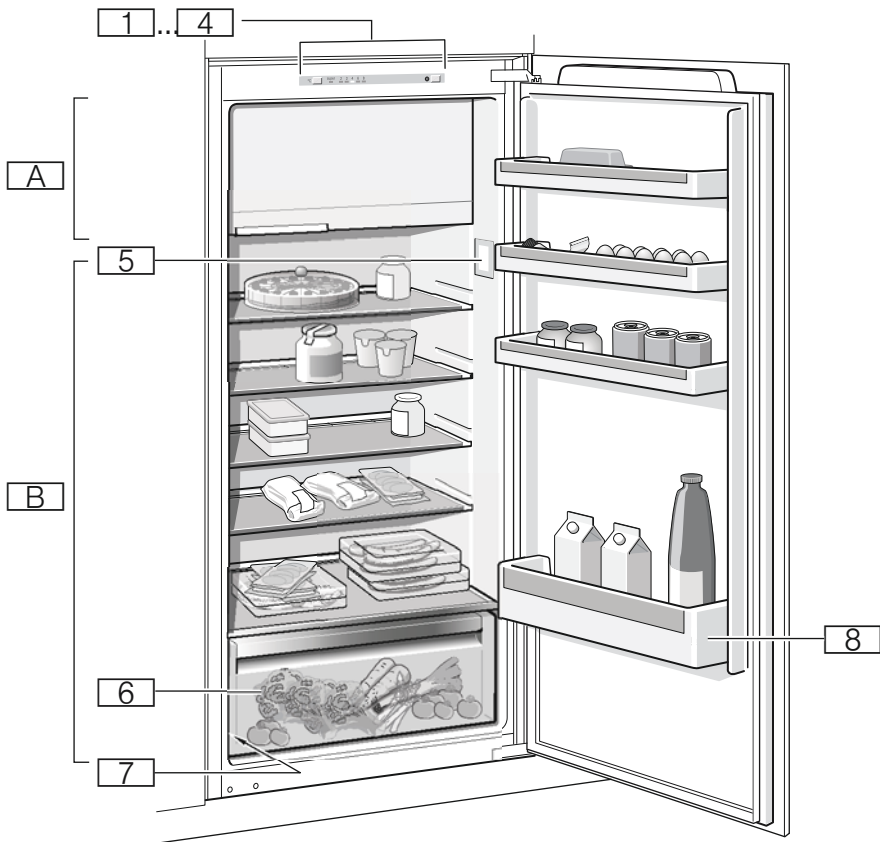

1

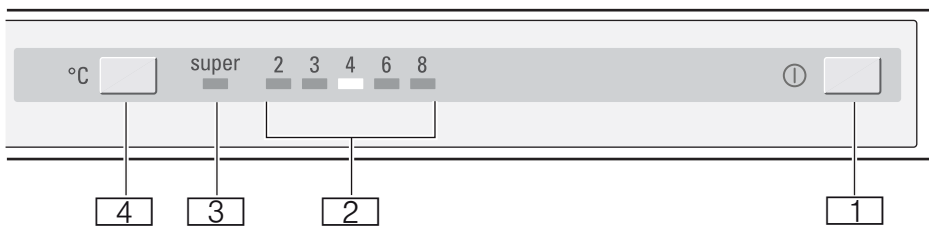

2

# INFORMAČNÍ LIST

BSH domácí spotřebiče, s.r.o., Pekařská 695/10b, 155 00 Praha 5

Obchodní značka BSH



Značka	SIEMENS
Prodejní označení	KI22LVF30
Typ spotřebiče <sup>3)</sup>	7
Třída energetické účinnosti (A+++... nízká spotřeba el. energie až D... vysoká spotřeba el. energie)	A++
Spotřeba energie za 365 dní <sup>1)</sup>	kWh 148
Hvězdičkové označení mrazícího prostoru	*(***)
Užitný objem celkem:	l 124
z toho objem chladicí části	l 109
z toho objem mrazicí části	l 15
z toho „beznámrazová“ chladicí/mrazicí část	l/l -/-
Doba skladování při vypnutí	hod. 13
Mrazicí výkon	kg/ 24hod. 2,4
Klimatická třída <sup>2)</sup>	SN-ST
Hlučnost <sup>3)</sup>	dB (re 1 pW) 38
Vestavný spotřebič určen k montáži/spotřebič je určen ke skladování vína	ano/ne

- 1) Spotřeba energie v kWh / rok založená na výsledcích normalizované zkoušky na dobu 24 hod. Skutečná spotřeba energie závisí od způsobu použití a postavení spotřebiče.
- 2) SN: okolní teploty od + 10 °C do +32 °C  
ST: okolní teploty od + 18 °C do +38 °C  
N: okolní teplota od + 16 °C do +32 °C  
T: okolní teploty od + 18 °C do + 38 °C
- 3) 1 = Chladnička bez prostoru s nízkou teplotou  
7 = Chladnička / mraznička s prostory s nízkou teplotou \*(\*\*\*)  
8 = Skříňová mraznička  
10 = Chladnička s prostory blízko 0°C
- 4) Hlučnost dle Evropské normy EN 60704.

Deklarovaná hodnota emise hluku tohoto spotřebiče je 38 dB (A), což představuje váženou hladinu akustického výkonu Lwa vzhledem k referenčnímu akustickému výkonu 1pW.

Případné technické změny, tiskové chyby a odlišnosti ve vyobrazení jsou vyhrazeny bez upozornění. Aktuální návod najdete na webových stránkách [www.siemens-home.com/cz](http://www.siemens-home.com/cz).

## **Ujištění dovozce o vydání prohlášení o shodě**

Vážený zákazníku,

dle § 13, odst.5 zákona č.22/97 Sb. Vás ujišťujeme, že na všechny výrobky distribuované společností BSH domácí spotřebiče s.r.o. našim obchodním partnerům bylo vydáno prohlášení o shodě ve smyslu zákona č. 22/97 Sb a nařízení vlády č.168/1997 Sb., 169/1997 Sb. a 177/1997 Sb. a příslušných nařízení vlády.

Toto ujištění dovozce o vydání prohlášení o shodě se vztahuje na všechny výrobky včetně plynových spotřebičů, které jsou obsaženy v aktuálním ceníku firmy BSH domácí spotřebiče s.r.o.

## **Prohlášení o hygienické nezávadnosti výrobků**

Všechny výrobky distribuované společností BSH domácí spotřebiče s.r.o. a přicházející do styku s potravinami splňují požadavky o hygienické nezávadnosti dle zákona č.258/2000 Sb., vyhlášky 38/2001 Sb. Toto prohlášení se vztahuje na všechny výrobky přicházející do styku s potravinami uvedené v aktuálním ceníku firmy BSH domácí spotřebiče s.r.o.

## **Záruční podmínky**

Na tento uvedený výrobek je poskytována záruční lhůta 24 měsíců (ode dne prodeje).

Základním průkazem práv spotřebitele ve smyslu Občanského zákoníku je pořizovací doklad (paragon, faktura, leasingová smlouva ap.). Pokud byl při prodeji vydán záruční list, je tento součástí výrobku s výrobním číslem uvedeným na přední straně tohoto záručního listu. Zejména v případech delší než zákonné záruční lhůty je proto záruční list jediným průkazným dokladem práv uživatele pro uznání prodloužené záruky. Ve vlastním zájmu ho proto uschovejte. Nedílnou součástí záručního listu je doklad o pořízení (paragon, faktura, leasingová smlouva apod.) Pro případ prodloužené záruční lhůty z důvodu dříve provedených oprav je nutno předložit i opravní listy z těchto oprav.

Bezplatný záruční servis je možno poskytnout jen v případě předložení pořizovacího dokladu nebo v případě prodloužené záruky i vyplněného záručního listu (musí obsahovat druh spotřebiče, typové označení, výrobní číslo, datum prodeje a označení prodávajícího v souladu s § 620 odst. 3 Občanského zákoníku). Záruční list vyplňuje prodejce a je v zájmu spotřebitele zkontrolovat správnost a úplnost uvedených údajů. Záruční list je platný pouze v originálu, na kopie nebude brán zřetel.

Záruční oprava se vztahuje výhradně na závady, které vzniknou průkazně v době platné záruční lhůty, a to vadou materiálu nebo výrobní vadou. Takto vzniklé závady je oprávněn odstranit pouze autorizovaný servis. Uplatnit záruku může spotřebitel u autorizovaného servisu nebo v prodejně, kde byl spotřebič zakoupen. Zvolí-li spotřebitel jiný, než nejbližší autorizovaný servis, bude na něm, aby nesl v souvislosti s tím zvýšené náklady.

### **Ze záručních oprav jsou vyloučeny zejména tyto případy:**

- výrobek byl instalován nebo používán v rozporu s návodem k obsluze, příp. s návodem na montáž
- údaje na záručním listu nebo dokladu o zakoupení se liší od údajů na výrobním štítku spotřebiče
- při chybějícím nebo poškozeném výrobním štítku spotřebiče
- je-li výrobek používán k jinému než výrobcem stanovenému účelu - spotřebič je určen k používání v domácnosti.
- záruka neplatí, je-li výrobek používán k profesionálním nebo komerčním účelům
- mechanické poškození (závady vzniklé při přepravě)
- poškození vzniklá nepozorností, živelnou pohromou nebo jinými vnějšími vlivy (např. vyšším napětím v elektrorozvodné síti, extrémně tvrdou vodou apod.)
- neodborným zásahem, nepovolenými konstrukčními změnami nebo opravou provedenou neoprávněnou osobou
- běžná údržba nebo čištění, instalace, programování, kontrola parametrů výrobku
- opotřebením vzniklé používáním spotřebiče

### **Rozšířená záruka nad rámec zákona**

U spotřebičů (pračky, myčky) sériově vybavených systémem Aqua-Stop (patent fy BSH) je výrobcem poskytnuta záruka na škody způsobené chybou tohoto systému. Na tyto škody poskytneme náhradu soukromému spotřebiteli a to po celou dobu životnosti spotřebiče.

### **Upozornění pro prodejce**

Prodejce je povinen dát zákazníkovi platný prodejní doklad, kde bude uvedeno datum prodeje a označení spotřebiče a na požádání zákazníka je povinen vystavit správně a úplně vyplněný záruční list v den prodeje výrobku. Při případné předprodejní reklamaci je třeba předložit řádně vyplněný reklamační protokol.

„Spotřebič není určený pro používání osobami (včetně dětí) se sníženými fyzickými, smyslovými a nebo mentálními schopnostmi, a nebo s nedostatkem zkušeností a vědomostí, pokud jim osoba zodpovědná za jejich bezpečnost neposkytne dohled a nebo je nepoučila o používání spotřebiče.“



## **Kontakt na servis domácích spotřebičů SIEMENS**

BSH domácí spotřebiče, s.r.o.

Pekařská 695/10b

155 00 Praha 5

tel.: +420 251 095 546

email: [opravy@bshg.com](mailto:opravy@bshg.com)

### **Objednávky příslušenství a náhradních dílů**

email: [dily@bshg.com](mailto:dily@bshg.com)

Aktuální informace o servisu naleznete na internetových stránkách  
[www.siemens-home.com/cz](http://www.siemens-home.com/cz).

Zde máte také možnost sjednat opravu pomocí online formuláře.

**SIEMENS**



## Vstavaný chladiaci automat

**KI22LVF30**

[www.siemens.com/sk](http://www.siemens.com/sk)

sk Návod na použitie

## sk Obsah

	<b>Bezpečnostné pokyny.....19</b>		<b>Chladiaci priestor.....27</b>
	K tomuto návodu.....19		Pri ukladaní potravín.....27
	Nebezpečenstvo výbuchu.....19		Zóny chladu v chladiacom priestore...27
	Nebezpečenstvo zásahu elektrickým prúdom .....19		Priehradka na zeleninu.....27
	Nebezpečenstvo popálenia chladom...19		<b>Mraziaci priestor.....28</b>
	Nebezpečenstvo poranenia.....19		Dvierka mrazničky.....28
	Nebezpečenstvo spôsobené chladivom.....20		Maximálna mraziaca kapacita.....28
	Nevystavujte deti nebezpečenstvu.....20		Nákup mrazených potravín.....28
	Poškodenie.....20		Uloženie zamrazených potravín.....29
	Hmotnosť.....20		Zamrazovanie čerstvých potravín.....29
	<b>Použitie.....21</b>		<b>Odmrazovanie.....30</b>
			Chladiaci priestor.....30
			Mraziaci priestor.....30
	<b>Ochrana životného prostredia...21</b>		<b>Čistenie.....31</b>
	Obal.....21		Čistenie spotrebiča.....31
	Staré spotrebiče.....21		<b>Zápach.....31</b>
	<b>Inštalácia a pripojenie.....21</b>		<b>Osvetlenie.....31</b>
	Rozsah dodávky.....21		
	Technické špecifikácie.....22		<b>Prevádzkové zvuky.....32</b>
	Umiestnenie spotrebiča.....22		Úplne bežné zvuky.....32
	Hĺbka vstavaného priestoru.....22		Zamedzenie hlučnosti.....32
	Tipy pre úsporu energie.....23		<b>Čo robiť v prípade poruchy?...32</b>
	Pred použitím spotrebiča.....24		
	Elektrické pripojenie.....24		<b>Zákaznícky servis.....33</b>
	<b>Zoznámenie sa so spotrebičom.....25</b>		Automatický test spotrebiča.....33
	Spotrebič.....25		Objednávka opravy a poradenstvo v oblasti porúch.....33
	Ovládacie prvky.....25		Záruka.....33
	Vnútorne vybavenie.....25		
	<b>Prevádzka spotrebiča.....25</b>		
	Zapnutie spotrebiča.....25		
	Vypnutie a odpojenie spotrebiča.....26		
	Nastavenie teploty.....26		
	Funkcia 'Super'.....26		

Prípadné technické zmeny, tlačové chyby a odlišnosti vo vyobrazení sú vyhradené bez upozornenia. Aktuálny návod nájdete na webových stránkach [www.siemens-home.com/sk](http://www.siemens-home.com/sk)



## Bezpečnostné pokyny

Tento prístroj je v súlade s príslušnými bezpečnostnými predpismi pre elektrické spotrebiče a je vybavený zariadením pre potlačanie hluku. Tesnosť chladiaceho okruhu bolo skontrolovaná.

### O týchto pokynoch

- Prečítajte si a dodržiavajte návod na obsluhu a inštaláciu. Obsahuje dôležité informácie o inštalácii, použití a údržbe spotrebiča.
- Výrobca neposkytuje záruku, ak pokyny a varovania v návode na obsluhu a inštaláciu nie sú dodržané.
- Uschovajte všetky podklady pre neskoršie použitie alebo pre ďalšieho majiteľa.

### Nebezpečenstvo výbuchu

- Nikdy nepoužívajte elektrické spotrebiče vo vnútri spotrebiča (napr. fény, elektrické výrobníky ľadu atď.).
- V spotrebiči neskladujte produkty obsahujúce horľavé freóny (napr. spreje) alebo výbušné substancie.
- Skladujte vysokopercentný alkohol pevne uzavretý a vo vzpriamenej polohe.

### Nebezpečenstvo zásahu elektrickým prúdom

Neodborné inštalácie a opravy môžu vystaviť užívateľa značnému nebezpečenstvu.

- Ak je pripojovací kábel spotrebiča poškodený, okamžite odpojte spotrebič zo zásuvky.
- Opravy smie vykonávať len výrobca, zákaznícky servis alebo podobne kvalifikovaná osoba.
- Môžu byť používané len originálne súčasti dodávané výrobcom.
- Predĺženie sieťového pripojovacieho kábla si môžete kúpiť len v zákazníckom servise.

### Nebezpečenstvo popálenia chladom

- Nikdy nevkladajte zamrazené potraviny priamo z mrazničky do úst.
- Vyhnite sa dlhšiemu kontaktu kože so zamrazenými potravinami, ľadom a rúrkami v mraziacom priestore.

### Nebezpečenstvo poranenia

Nádoby, ktoré obsahujú sýtené nápoje môžu prasknúť. Neskladujte nádoby, ktoré obsahujú sýtené nápoje v mraziacom priestore.

## Nebezpečenstvo spôsobené chladivom

Spotrebič obsahuje malé množstvo chladiacej kvapaliny R600a, ktorá je šetrná k prírode ale horľavá. Chladiaca kvapalina nepoškodzuje ozónovú vrstvu a nezvyšuje skleníkový efekt. Uistite sa, že sústava chladiaceho obvodu sa počas prepravy a inštalácie nepoškodila. Uniknutá chladiaca kvapalina môže spôsobiť poškodenie zraku alebo sa môže vznietiť.

- Sústavu chladiaceho obvodu nepoškodzujte

Ak sú rúrky poškodené:

- Udržujte otvorený oheň alebo zdroje ohňa mimo dosahu spotrebiča,
- dôkladne vyvetrajte miestnosť,
- vypnite spotrebič a vyťahnite zástrčku zo zásuvky,
- informujte zákaznícky servis.

## Nevystavujte deti a zraniteľné osoby nebezpečenstvu

Osoby ohrozené rizikom sú:

- deti,
- osoby so zníženými fyzickými, zmyslovými alebo mentálnymi schopnosťami,
- osoby s nedostatkom skúseností a vedomostí o bezpečnom používaní spotrebiča.

Opatrenia:

- Uistite sa, že deti a zraniteľné osoby porozumeli rizikám.

- Osoba zodpovedná za bezpečnosť musí dohliadať alebo inštruovať deti a zraniteľné osoby používajúce spotrebič.
- Spotrebič môžu obsluhovať len deti od 8 rokov.
- Na deti, ktoré čistia alebo obsluhujú spotrebič, je potrebné dohliadať.
- Nikdy nenechávajte deti hrať sa so spotrebičom.

## Nebezpečenstvo udusenia

- Ak je spotrebič vybavený zámkom: odložte kľúč mimo dosahu detí.
- Udržujte deti v dostatočnej vzdialenosti od obalu a jeho častí.

## Poškodenie

Aby nedošlo k poškodeniu:

- Nestojte a neopierajte sa o podstavec, výsuvné priehradky alebo dvere.
- Časti z umelej hmoty a tesnenie dverí neznečisťujte olejom alebo tukom.
- Vyťahnite sieťovú zástrčku - zatiahnite za sieťovú zástrčku, nie za pripojovací kábel.

## Hmotnosť

Pri inštalácii a prevoze spotrebiča berte na vedomie, že môže byť veľmi ťažký.  
→ "Miesto inštalácie" na strane 22



## Použitie

Používajte tento spotrebič len na

- chladenie a zamrazovanie potravín a na výrobu ľadu,
- iba v domácnosti a domácnosti podobnom prostredí,
- iba v súlade s týmto návodom na použitie.

Tento spotrebič je určený pre použitie do maximálnej výšky 2000 metrov nad morom.



## Ochrana prostredia

### Obal

Všetky použité materiály sú šetrné k životnému prostrediu a sú recyklovateľné:

- Obal prosím zlikvidujte ekologicky.
- Spýtajte sa svojho predajcu alebo na miestnom úrade o aktuálnych spôsoboch likvidácie.

### Staré spotrebiče

Recykláciou starých spotrebičov je možné znovu získať hodnotné suroviny.



### Varovanie

**Deti sa môžu v spotrebiči uzamknúť a udusiť !**

- Aby ste zabránili deťom vliezť do spotrebiča, odkladacie plochy a priehradky nechajte umiestnené v spotrebiči.
- Udržujte deti v dostatočnej vzdialenosti od vyradeného spotrebiča.

### Pozor!

**Chladivo a škodlivé plyny môžu unikat'.**

Pozor na poškodenie rúrok chladiaceho okruhu a izolácie.

1. Vytiahnite sieťovú zástrčku.
2. Odrežte sieťový kábel.
3. Nechajte prístroj odborne zlikvidovať.



Spotrebič je označený v súlade s európskou smernicou 2012/19/EU týkajúcou sa použitých elektrických a elektronických zariadení (waste electrical and electronic equipment - WEEE). Smernica určuje pracovný rámec pre spätný odber a recykláciu použitých zariadení platný v celej EU.



## Inštalácia a pripojenie

### Rozsah dodávky

Po rozbalení skontrolujte všetky súčasti balenia, či neboli poškodené pri preprave.

V prípade reklamácie kontaktujte predajcu, u ktorého ste spotrebič zakúpili alebo zákaznícky servis. → "Zákaznícky servis" na strane 33

Súčasťou dodávky sú nasledovné súčasti:

- Vstavaný spotrebič
- Vnútorné vybavenie (v závislosti od modelu)
- Návod na použitie
- Návod na inštaláciu
- Zoznam zákazníckych servisov
- Záručný list
- Informácie o energetickej spotrebe a hlučnosti

## Technické špecifikácie

Informácie o chladiive, objeme a ďalšie technické špecifikácie nájdete na typovom štítku.

→ "Zoznámenie sa so spotrebičom" na strane 25

## Umiestnenie spotrebiča

### Miesto inštalácie

Čím viac chladiacej kvapaliny spotrebič obsahuje, tým väčšia musí byť miestnosť, v ktorej sa spotrebič nachádza.

Unikajúca chladiaca kvapalina môže vytvoriť horľavú zmes plynu so vzduchom v miestnostiach, ktoré sú príliš malé.

Miestnosť musí byť najmenej 1 m<sup>3</sup> na 8 g chladiacej kvapaliny. Potrebné množstvo chladiava do vášho prístroja je uvedené na typovom štítku vo vnútri spotrebiča.

→ "Zoznámenie sa so spotrebičom" na strane 25

Hmotnosť prístroja môže byť až 65 kg v závislosti od modelu.

## Povolená teplota miestnosti

Spotrebič je navrhnutý pre špecifickú klimatickú triedu.

Klimatickú triedu môžete nájsť na výrobnom štítku spotrebiča.  
→ "Zoznámenie sa so spotrebičom" na strane 25

Klimatická trieda	Povolená teplota miestnosti
SN	+10 °C až 32 °C
N	+16 °C až 32 °C
ST	+16 °C až 38 °C
T	+16 °C až 43 °C

Spotrebič je plne funkčný v rozsahu limitov teploty miestnosti uvedenej klimatickej triedy.

Ak je spotrebič klimatickej triedy SN prevádzkovaný pri chladnejšej teplote miestnosti, nedôjde k jeho poškodeniu do +5 °C.

## Hĺbka vstavaného priestoru

Pre spotrebič je odporúčaná hĺbka vstavaného priestoru 56 cm. Ak je hĺbka vstavaného priestoru menšia – aspoň 55 cm – spotreba energie sa zvýši.

## Tipy pre úsporu energie

Ak budete postupovať podľa nižšie uvedených pokynov, váš spotrebič spotrebuje menej energie.

**Poznámka:** Usporiadanie vybavenia nemá vplyv na spotrebu energie spotrebiča.

### Inštalácia spotrebiča

Udržujte prístroj mimo dosahu priameho slnečného žiarenia.

Spotrebič potrebuje chlaďiť menej často pri nízkych teplotách miestnosti, a preto spotrebuje menej energie.

Inštalujte spotrebič čo najďalej od tepelných zdrojov, varičov a iných zdrojov tepla:  
3 cm od elektrických alebo plynových sporákov.  
30 cm od olejových kachiel alebo kachiel na tuhé palivá.

**Poznámka:** Ak to nie je možné, umiestnite izolačnú dosku medzi spotrebič a zdroj tepla.

Zvoľte inštaláciu a umiestnenie spotrebiča pri teplote miestnosti cca 20 ° C.

Zvoľte 56 cm hlboký vstavaný priestor.

#### Pozor!

#### Nebezpečenstvo popálenia!

Jednotlivé časti spotrebiča sa môžu počas prevádzky zahrievať. Nedotýkajte sa týchto častí - môže dôjsť k popáleniu.

Vzduch na zadnom paneli spotrebiča sa nezahrieva príliš intenzívne. Spotrebič spotrebovávajú menej energie v prípade, že teplý vzduch môže unikať.

Nezakrývajte ani nezastavujte vetracie otvory.

Vetrajte miestnosť denne.

### Používanie spotrebiča

Dvere spotrebiča otvárajte len na krátku dobu.

Vzduch na zadnom paneli spotrebiča sa nezahrieva príliš intenzívne. Spotrebič potrebuje chlaďiť menej často a preto spotrebuje menej energie.

Kúpené jedlo prepravujte v chladiacej taške a rýchlo ho umiestnite do spotrebiča.

Teplé jedlo a nápoje nechajte vychladnúť pred vložením do spotrebiča.

Mrazené potraviny rozmrazujte v chladiacom priestore.

Vždy ponechajte priestor medzi jedlom a zadnou stenou spotrebiča.

Vzduch môže cirkulovať a vlhkosť zostane konštantná. Spotrebič potrebuje chlaďiť menej často a preto spotrebuje menej energie.

Uistite sa, že balenie potravín je vzduchotesné.

Povysávajte zadnú stranu prístroja raz za rok.

Vzduch na zadnom paneli spotrebiča sa nezahrieva príliš intenzívne. Spotrebič spotrebovávajú menej energie v prípade, že teplý vzduch môže unikať.

Nezakrývajte ani nezastavujte vetracie otvory.



Používanie spotrebiča	
Mraziaci priestor pravidelne odmrazujte.	Vrstva námrazy alebo ľadu v mraziacom priestore zhoršuje chladenie mrazených potravín a zvyšuje spotrebu energie.
Uistite sa, že dverka mraziaceho priestoru sú poriadne zatvorené.	Mraziaci priestor je pokrytý hustou vrstvou ľadu. Ak sú od spotrebiča vyžadované väčšie nároky, spotreba energie sa zvýši.

## Pred prvým použitím spotrebiča

1. Odstráňte letáčky, lepiacu pásku a ochranný film.
2. Vyčistite spotrebič.  
→ "Čistenie" na strane 31

## Pripojenie k elektrickej sieti

### Pozor!

Nepripájajte spotrebič do úsporných elektronických zásuviek.

**Poznámka:** Spotrebič môžete pripojiť k sínusovým a sieťovým meničom napätia. Sieťové meniče napätia sa používajú u fotovoltaických zariadení, ktoré sú pripojené priamo k verejnej elektrickej sieti. U tzv. ostrovných riešení (napr. na lodiach alebo horských chatách), ktoré nemajú priame pripojenie k verejnej elektrickej sieti, je nutné použiť sínusové meniče napätia.

1. Po inštalácii spotrebiča počkajte aspoň 1 hodinu pred pripojením, aby nedošlo k poškodeniu kompresora.
2. Spotrebič pripojte pomocou správne inštalovanej zásuvky. Zásuvka musí byť v súlade s nasledujúcimi údajmi:  
Zásuvka s 220 V ... 240 V  
Vodič napätia 50 Hz  
Poistka 10 A ... 16 A  
Mimo Európy: Skontrolujte, či uvedený typ spotrebiča zodpovedá hodnotám vášho napájania. Špecifikácie spotrebiča sú uvedené na štítku.  
→ "Zoznámenie sa so spotrebičom" na strane 25
3. Pripojte spotrebič do zásuvky v blízkosti spotrebiča. Zásuvka musí byť voľne prístupná i po inštalácii spotrebiča.



## Zoznámenie sa so spotrebičom

### Spotrebič

→ Obr. **1**

- A Mraziaci priestor
- B Chladiaci priestor

- 1... 4 Ovládacie prvky
- 5 Osvetlenie
- 6 Priehradka na zeleninu
- 7 Typový štítok
- 8 Zásobník na veľké fľaše

### Ovládacie prvky

→ Obr. **2**

- 1 Tlačidlo ①  
Zapne alebo vypne spotrebič.
- 2 Zobrazenie teploty  
v chladiacom priestore  
Ukazuje nastavenú teplotu v °C.
- 3 **super** displej  
Displej sa rozsvieti pri zapnutí funkcie Super.
- 4 Tlačidlo °C  
Na nastavenie teploty.

## Vnútorne vybavenie

### Sklenené odkladacie plochy

→ Obr. **3**

Odkladaciu plochu je možné nastaviť:

- Odkladaciu plochu povytiahnite a vyberte.

### Priehradka na zeleninu

→ Obr. **4**

Priehradku je možné odstrániť:

- Vytiahnite priehradku až na doraz, zdvihnite na prednej strane a vyberte.

### Priehradka vo dverách

→ Obr. **5**

Odkladaciu priehradku je možné odstrániť.

- Zdvihnite priehradku a vyberte ju.



## Prevádzka spotrebiča

### Zapnutie spotrebiča

1. Stlačte tlačidlo ①.  
Spotrebič začne chlaďiť.
2. Nastavte požadovanú teplotu  
→ "Nastavenie teploty" na strane 26

### Tipy na prevádzku

- Po zapnutí spotrebiča môže trvať niekoľko hodín, kým sa dosiahne nastavená teplota. Nevkladajte potraviny, kým nie je dosiahnutá nastavená teplota.

- Bočné vonkajšie strany spotrebiča sa čiastočne mierne zahrejú. Tým sa zabráni kondenzácii v oblasti tesnenia dverí.

## Vypnutie a odpojenie

### spotrebiča

#### Vypnutie spotrebiča

- Stlačte tlačidlo ①. Spotrebič prestane chladiť.

#### Odpojenie spotrebiča

Ak nepoužívate spotrebič po dlhšiu dobu:

1. Stlačte tlačidlo ①. Spotrebič prestane chladiť.
2. Vytiahnite sieťovú zástrčku alebo vypnite poistku.
3. Vyčistite spotrebič.
4. Nechajte spotrebič otvorený.

## Nastavenie teploty

### Odporúčaná teplota

Chladiaci priestor: +4 °C

### Chladiaci priestor

- Opakovane stláčajte tlačidlo °C, kým sa na displeji zobrazí požadovaná teplota.

### Mraziaci priestor

Teplota v chladiacom priestore bude mať vplyv na teplotu v mraziacom priestore. Zmeňte teplotu v chladiacom priestore, aby sa zmenila teplota v mraziacom priestore. Vyššie nastavená teplota v chladničke zvýši teplotu v mrazničke.

## Nálepka OK

(nenachádza sa u všetkých modeloch)  
Môžete použiť nálepku OK na skontrolovanie, či teplota v chladiacom priestore dosahuje + 4 °C alebo nižšiu. V prípade, že nálepka neukazuje OK, postupne začnite znižovať teplotu. Ak je prístroj zapnutý, môže to trvať až 12 hodín, kým sa dosiahne nastavená teplota.

## Správne nastavenie



## Funkcia „Super“

Ak je funkcia Super zapnutá, mraziaci a chladiaci priestor sa viac ochladia.

Spustíte funkciu Super napr.:

- na rýchle zamrazenie potravín
- 4 až 6 hodín pred zamrazovaním potravín s hmotnosťou 2 kg alebo viac
- pre využitie maximálnej mraziacej kapacity

**Poznámka:** Ak je Super chladenie zapnuté, môže sa zvýšiť prevádzkový hluk.

Po cca 1 a ½ dni sa spotrebič prepne do normálnej prevádzky.

Spustenie / ukončenie funkcie Super:

- Stlačte tlačidlo °C. Super displej sa rozsvieti, keď je funkcia Super zapnutá.

## Chladiaci priestor

Chladiaci priestor je vhodný pre skladovanie mäsa, údenín, rýb, mliečnych výrobkov, vajec, hotových jedál a pečiva. Teplotu je možné nastaviť v rozmedzí od +2° C do +8° C.

Chladiaci priestor možno tiež použiť na ukladanie potravín, ktoré rýchlo podliehajú skaze v krátkodobom až strednodobom rozmedzí. Čím nižšia je zvolená teplota, tým pomalšie prebiehajú enzymatické a chemické procesy skazy spôsobenej mikroorganizmami. Teplota + 4 ° C alebo nižšia, zaisťuje optimálnu čerstvosť a bezpečnosť uložených potravín.

### Pri ukladaní potravín dodržujte

- Skladujte čerstvé, nepoškodené jedlo. Kvalita a čerstvosť bude tak zachovaná po dlhšiu dobu.
- V prípade hotových výrobkov a balených výrobkov neprekročte dátum minimálnej spotreby uvedenej výrobcom.
- Ak chcete zachovať arómu, farbu a čerstvosť, balte alebo zakryte potraviny s dostatočným predstihom pred vložením do spotrebiča. Tým sa zabráni miešaniu chutí a zafarbeniu plastových dielov.
- Teplé jedlo a nápoje nechajte vychladnúť pred vložením do chladiaceho priestoru.

## Zóny chladu v chladiacom priestore

Cirkulácia vzduchu v chladiacom priestore vytvára rôzne chladiace zóny.

### Najchladnejšia zóna

Najchladnejšia zóna je medzi šípkami zobrazenými na boku medzi dvoma odkladacími plochami.

→ Obr. **6**

**Poznámka:** Predchádzajte skaze potravín (napr. ryby, údeniny a mäso), uložením v najchladnejšej zóne.

### Najteplejšia zóna

Najteplejšia zóna je na dverách úplne hore.

**Poznámka:** V najteplejšej zóne uschovajte napr. tvrdý syr a maslo. Syr si zachová svoju arómu a maslo bude aj naďalej ľahko roztierateľné.

### Priehradka na zeleninu

→ Obr. **1**/**6**

Priehradka na zeleninu je to najlepšie umiestnenie pre čerstvé ovocie a zeleninu. Vysoká vlhkosť vzduchu udržuje listovú zeleninu čerstvú po dlhšiu dobu. Ovocie a zelenina by mali byť skladované pri mierne nižšej vlhkosti vzduchu.

### Poznámky

- Ovocie citlivé na chlad (napr. ananás, banány, papája a citrusové plody) a zelenina citlivá na chlad (napr. baklažán, uhorky, cukety, papriky, paradajky a zemiaky), by sa mali skladovať mimo chladiaceho priestoru pri teplote cca +8 ° C - 12 ° C pre optimálne uchovanie kvality a chuti.

- V priehradke na zeleninu môže dôjsť ku kondenzácii v závislosti od množstva a druhu skladovaných potravín. Odstráňte kondenzáciu suchou handričkou.



## Mraziaci priestor

Mraziaci priestor je vhodný na:

- uchovávanie mrazených potravín
- výrobu ľadových kociek
- zamrazenie potravín

Teplota v mraziacom priestore je závislá od teploty v chladničke. Mraziaci priestor možno použiť na dlhodobé uloženie potravín podliehajúce skaze bez výrazného zníženia kvality, pretože nízke teploty značne spomalia alebo zastavia skazu. Vzhľad, chuť a všetky cenné zložky sú do značnej miery zachované.

Doba medzi uložením čerstvých potravín do mraziaceho priestoru a ich úplného zamrzenia závisí na nasledujúcich faktoroch:

- nastavenej teploty
- druhu potravín
- množstva potravín v mraziacom priestore
- množstva a druhu skladovaných potravín

## Dvierka mraziaceho priestoru

→ Obr. 7

Berte na vedomie nasledujúce body:

- Pozícia rukoväte ukazuje, či sú dvierka mraziaceho priestoru správne zatvorené.
- Zatváranie dvierok mraziaceho priestoru je počuť.
- Keď sú dvierka mraziaceho priestoru otvorené, skladované mrazené potraviny sa začnú rozmrazovať. Mraziaci priestor bude pokrytý hustou vrstvou ľadu.

## Maximálna mraziaca kapacita

Maximálna mraziaca kapacita označuje množstvo potravín, ktoré môže byť zamrazené do 24 hodín. Informácie o maximálnej mraziacej kapacite možno nájsť na typovom štítku.

→ "Zoznámenie sa so spotrebičom" na strane 25

## Predpoklady pre maximálnu mraziacu kapacitu

1. Pred uložením čerstvých potravín do mraziaceho priestoru: zapnite funkciu „Super“.
2. Čerstvé potraviny uložte čo najbližšie k bočným stranám mrazničky.

## Nákup mrazených potravín

- Uistite sa, že obal nie je poškodený.
- Neprekračujte minimálny dátum trvanlivosti.
- Teplota v mrazničke supermarketu musí byť  $-18^{\circ}\text{C}$  alebo nižšia.
- Ak je to možné, prepravujte mrazené potraviny v chladiacej taške a umiestnite ich čo najrýchlejšie do mraziaceho priestoru.

## Uloženie zamrazených potravín

- Potraviny rozmiestnite na širokú plochu v mraziacom priestore.
- Potraviny, ktoré majú byť zamrazené, nedávajte do styku s už zamrazenými potravinami. Ak je to potrebné, naskladajte zamrazené potraviny na seba.

## Zamrazovanie čerstvých potravín

Zamrazujte iba čerstvé a nepoškodené potraviny.

Potraviny, ktoré sú uvarené, usmažené alebo upečené, sú vhodnejšie pre zamrazenie než potraviny, ktoré sú surové. Pred zamrazením pripravte potraviny tak, aby bola zachovaná ich najlepšia možná výživová hodnota, chuť a farba:

- Zelenina: umyte, nakrájajte, ošúpte.
- Ovocie: umyte, vykóstkujte a poprípade ošúpte, prípadne pridajte cukor alebo roztok askorbovej kyseliny.

Informácie o týchto prípravách je možné nájsť v príslušnej literatúre.

### Potraviny vhodné pre zamrazenie

- Pečivo
- Ryby a morské plody
- Mäso
- Hydina a zverina
- Zelenina, ovocie a bylinky
- Vajcia bez škrupiny
- Mliečne výrobky, napr. syr, maslo a tvaroh
- Hotové jedlá a zvyšky, napríklad polievky, dusené mäso, varené mäso a ryby, pokrmy zo zemiakov, suflé a dezerty.

### Potraviny nevhodné na zamrazenie

- Druhy zeleniny, ktoré sa zvyčajne konzumujú surové, napríklad šalát alebo reďkovky
- Nelúpané vajcia alebo vajcia uvarené na tvrdo
- Hrozno

- Celé jablká, hrušky a broskyne
- Jogurt, mliečne výrobky, kyslá smotana a majonéza

### Balenie zamrazených potravín

Správny typ balenia a výber materiálov sú rozhodujúcimi faktormi pre zachovanie kvality výrobku a zabráneniu tvorbe popálenín mrazom.

1. Vložte potraviny do obalov
2. Odstráňte vzduch
3. Uistite sa, že potraviny sú vzduchotesne zabalené. Zabráni sa tak strate chuti a vysychaniu.
4. Na balenie napíšte dátum zamrazenia a čo obsahuje.

Na balenie sú vhodné:

- Plastové fólie
- Fólie z polyetylénu (PE) v tvare hadice
- Alobal
- Nádobky vhodné na zamrazenie

Na uzatváranie sú vhodné:

- Gumené gumičky
- Plastové spony
- Mrazuvzdorné lepiace pásky

Na balenie nie sú vhodné:

- Baliaci papier
- Pergamenový papier
- Celofán
- Vrecia na odpady a nákupné igelitky

### Trvanlivosť zamrazených potravín pri teplote $-18\text{ }^{\circ}\text{C}$

Ryby, údeniny, hotové jedlá, koláče a pečivo:	do 6 mesiacov
Mäso a hydina:	do 8 mesiacov
Ovocie a zelenina:	do 12 mesiacov

## Rozmrazovanie zamrazených potravín

Spôsob rozmrazovania musí byť prispôsobený potravinám, aby bola zachovaná čo najlepšia kvalita výrobku. Rozmrazovacie metódy:

- v chladničke (vhodné najmä pre potraviny zo zvierat, ako sú ryby, mäso, syry, tvaroh)
- pri izbovej teplote (chlieb)
- v mikrovlnnej rúre (potraviny na okamžitú spotrebu alebo bezprostrednú prípravu)
- v rúre / sporáku (potraviny na okamžitú spotrebu alebo bezprostrednú prípravu)

### Varovanie!

Rozmrazené alebo čiastočne rozmrazené potraviny už znova nezamrazujte. Môžete zamraziť iba potraviny, ktoré už boli spracované na hotový pokrm (varené alebo pečené). Zamrazené potraviny už nemožno skladovať po uvedenú maximálnu dobu.



## Odmrazovanie

### Chladiaci priestor

Kým je chladnička uvedená v prevádzke, kondenzačné kvapôčky alebo námraza sa vytvoria na zadnom paneli. Toto je z funkčných dôvodov. Nie je nutné zotrieť kvapky kondenzácie alebo námrazy. Zadný panel sa odmrazuje automaticky. Kondenzácia je odvádzaná do kondenzačného kanála.

→ Obr. 8

Kondenzácia je odvádzaná od kondenzačného kanála do odparovacej misky, kde sa voda odparí.

**Poznámka:** Je potrebné kondenzačný kanál a odtokový otvor udržiavať čistý tak, aby kondenzát odtekal a netvoril sa zápach.

### Mraziaci priestor

Vzhľadom k tomu, aby sa mrazené potraviny nerozmrazili, mraziaci priestor sa automaticky neodmrazuje. Vrstva námrazy v mraziacom priestore zhoršuje chladenie, mrazenie potravín a zvyšuje spotrebu energie.

- Pravidelne odstraňujte námrazu z mraziaceho priestoru.

### Varovanie!

#### Vyvarujte sa poškodeniu rúrok pre chladiacu kvapalinu.

Ak chladiivo uniká, môže spôsobiť poranenie očí alebo sa vznietiť.

- Nezoškrabujte námrazu alebo ľad nožom, či iným ostrým predmetom.

Postupujte nasledovne:

1. Zapnite funkciu Super cca 4 hodiny pred rozmrazovaním. To znamená, že potraviny dosahujú veľmi nízke teploty a môžu byť skladované po dlhšiu dobu pri izbovej teplote.
2. Vyberte zamrazené potraviny a dočasne ich umiestnite na chladné miesto.
3. Vypnite spotrebič.
4. Vytiahnite sieťovú zástrčku alebo vypnite poistku.
5. Pre urýchlenie procesu odmrazovania: umiestnite misku s horúcou vodou na trojnožku v mrazičke.
6. Zotrite kondenzovanú vodu handričkou alebo hubkou.
7. Mraziaci priestor vytrite do sucha.
8. Zapnite spotrebič.
9. Vložte mrazené potraviny späť do spotrebiča.



## Čistenie

### Varovanie!

#### Buďte opatrný aby ste nepoškodili spotrebič ani jeho súčasti

- Nepoužívajte abrazívne, chlórové alebo kyslé čistiace prostriedky alebo rozpúšťadlá.
- Nepoužívajte drsné alebo abrazívne hubky. Kovové povrchy môžu korodovať.
- Nikdy nečistite sklenené plochy alebo priehradky v umývačke riadu. Tieto časti sa môžu zdeformovať.

Postupujte nasledovne:

1. Vypnite spotrebič.
2. Vytiahnite sieťovú zástrčku alebo vypnite poistku.
3. Vyberte potraviny a uložte ich na chladné miesto. Umiestnite chladiaci akumulátor (ak je k dispozícii), na jedlo.
4. Ak je v chladiacom priestore vrstva námrazy, počkajte až sa vrstva námrazy rozpustí.
5. Prístroj čistite mäkkou handričkou, vlažnou vodou a trochu pH neutrálneho prostriedku na umývanie riadu.

### Pozor!

Voda sa nesmie dostať do osvetlenia alebo cez drenážny otvor do odparovacej plochy.

6. Utrite tesnenie dverí čistou vodou a dôkladne osušte handričkou.
7. Znovu pripojte a zapnite spotrebič a vložte doň potraviny.

## Čistenie spotrebiča

Pri čistení vyberte vyberateľné vybavenie zo spotrebiča.

→ "Vnútročné vybavenie" na strane 25

### Kondenzačný kanál

→ Obr. 8

Pravidelne čistite kondenzačný kanál a odtokový otvor vatovým tampónom, aby kondenzát mohol odtekať.



## Zápach

Ak sa objavia nepríjemné zápachy:

1. Vypnite spotrebič tlačidlom ON / OFF ①.
2. Vyberte všetky potraviny zo spotrebiča.
3. Vyčistite vnútro. → "Čistenie" na strane 31
4. Vyčistite všetky balenia.
5. Vzduchotesne uzatvorte silne aromatické potraviny, aby sa zabránilo tvorbe zápachu.
6. Znovu spotrebič zapnite.
7. Potraviny naukladajte do spotrebiča.
8. Po 24 hodinách skontrolujte, či sa opäť objavili zápachy.



## Osvetlenie

Váš spotrebič je vybavený bezúdržbovým LED osvetlením.

Opravy osvetlenia smie vykonávať iba zákaznícky servis alebo autorizovaní odborníci.





## Prevádzkové zvuky

### Úplne bežné zvuky

**Hučanie:** Motory sú v chode (napr. chladiaca jednotka, ventilátor).

**Bublanie, bzučanie alebo klokotanie:** Chladiaca kvapalina preteká cez rúrky.

**Cvkanie:** Zapnutie/vynutie motora, spínača alebo magnetických ventilov.

## Zamedzenie hlučnosti

**Spotrebič nie je v rovine:** Postavte spotrebič do roviny. V prípade potreby ho podložte.

**Priehradky alebo odkladacie plochy sa hýbu alebo zadrhávajú:** Skontrolujte odnímateľné časti a v prípade potreby ich znova a správne vložte na miesto.

**Fľaše alebo nádoby sa dotýkajú jedna druhej:** Posuňte fľaše alebo nádoby tak, aby sa nedotýkali.



## Čo robiť v prípade poruchy?

Pred tým, než zavoláte zákaznícky servis skontrolujte, či nedokážete poruchu odstrániť sami na základe nasledujúcich informácií.

### Teplota sa veľmi líši od nastavenej hodnoty.

Vypnite spotrebič na 5 minút.

→ "Vynutie a odpojenie spotrebiča" na strane 26

Ak je teplota príliš vysoká, počkajte niekoľko hodín a skontrolujte či sa približuje nastavenej teplote. Ak je teplota príliš nízka, skontrolujte teplotu znova nasledujúci deň.

### Displeje nesvietia.

Sieťová zástrčka nebola zastrčená správne.

Skontrolujte, či je spotrebič v elektrickej sieti.

Poistka bola vypnutá.

Skontrolujte poistky.

Chyba napájania.

Pripojte sieťový kábel.

### Spotrebič nechladí, displeje a svetlo svietia.

Je zapnutý prevádzací režim.

Spustite autotest spotrebiča. → "Zákaznícky servis" na strane 33

Po ukončení programu, sa spotrebič prepne do normálnej prevádzky.



## Zákaznícky servis

Ak nie ste schopní poruchu odstrániť, obráťte sa prosím na náš zákaznícky servis. Budeme sa vždy snažiť nájsť vhodné riešenie, aby sa predišlo zbytočným návštevám technikov.

Kontaktné informácie na najbližší zákaznícky servis sú k dispozícii tu alebo v priloženom zozname zákazníckych centier.

Pri volaní, prosím, uveďte číslo výrobku (E-Nr.) a výrobné číslo (FD) ktoré nájdete na typovom štítku.

→ "Zoznámenie sa so spotrebičom " na strane 25

### Dôverujte odbornosti výrobcu.

Oprava sa vykonáva zaškolenými odborníkmi, ktorí vykonávajú opravu len s originálnymi náhradnými dielmi pre vaše domáce spotrebiče.

## Automatický test spotrebiča

Spotrebič má funkciu automatického testu, ktorý zistí zdroj porúch, ktoré môže odstrániť len zákaznícky servis.

1. Vypnite spotrebič a počkajte 5 minút.
2. Zapnite spotrebič.
3. V priebehu prvých 10 sekúnd po zapnutí spotrebiča stlačte a podržte stlačené tlačidlo °C po dobu 3 až 5 sekúnd, pokým sa nezasvieti 2°C na displeji teploty pre chladničku. Automatický test sa spustí, keď sa displeje teploty rozsvietia za sebou.

- Ak sa po ukončení automatického testu zobrazí nastavená teplota, spotrebič je v poriadku.
- Ak displej **super** bliká po dobu 10 sekúnd, kontaktujte zákaznícky servis.

Po skončení testovacieho programu sa spotrebič prepne do bežnej prevádzky.

## Objednávka opravy a poradenstvo v oblasti porúch

Kontaktné informácie pre všetky krajiny možno nájsť na priloženom zozname zákazníckych centier.

Slovensko: viz. zoznam servisov domácich spotrebičov Siemens

## Záruka

Podrobné informácie o záručnej dobe a záručných podmienkach vo vašej krajine sú k dispozícii vo vašom zákazníckom servise, u vášho predajcu a na našich webových stránkach.



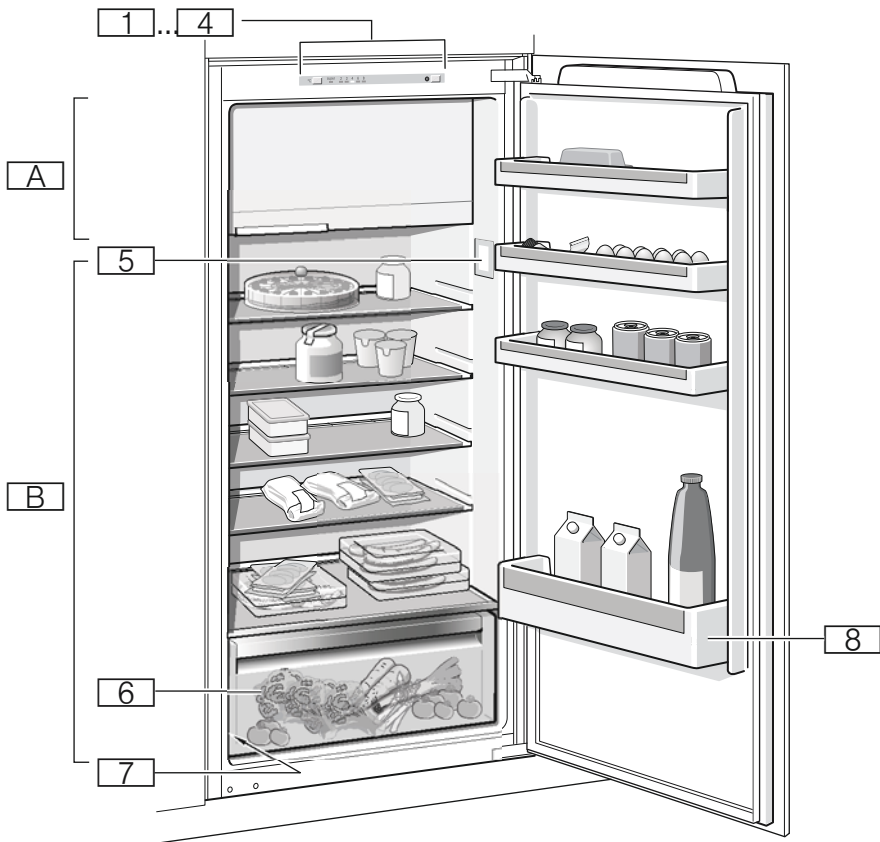

1

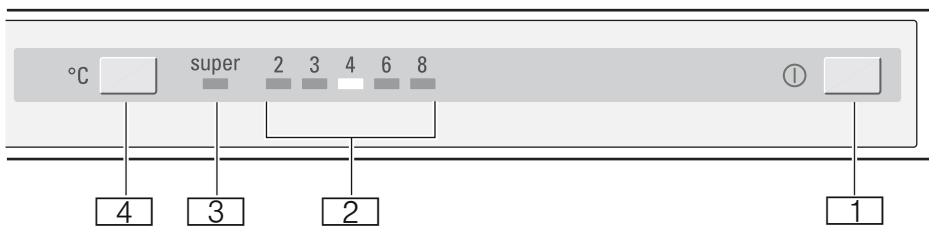

2

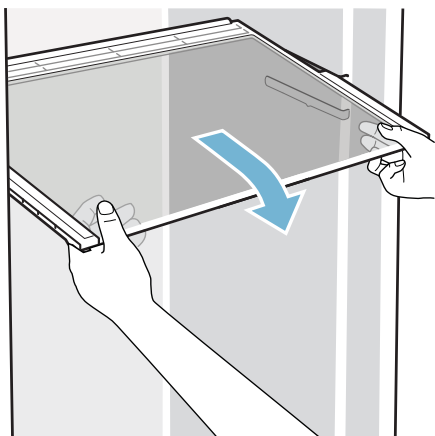

3

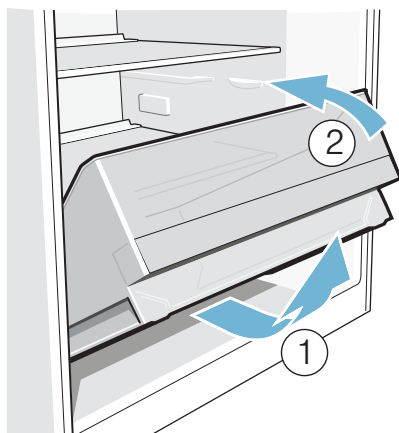

4

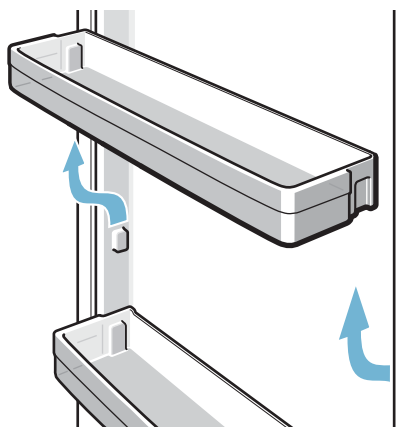

5

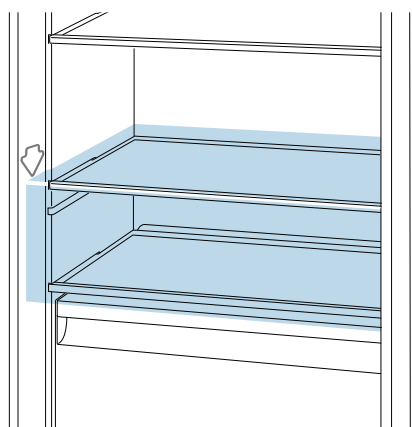

6

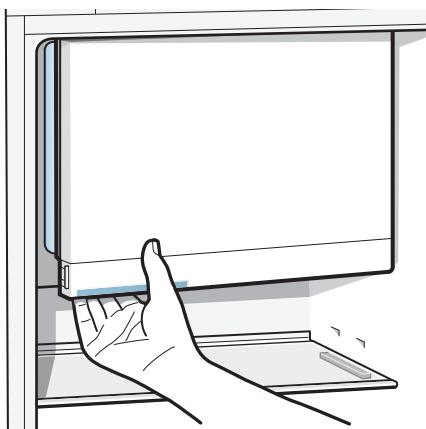

7

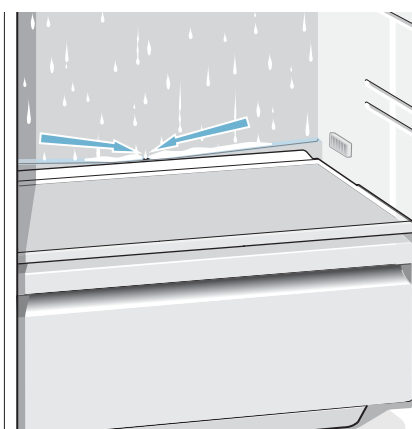

8

# INFORMAČNÝ LIST

BSH domácí spotřebiče s.r.o., org. zložka Bratislava, Galvaniho 17/C, 821 04

Bratislava Obchodná značka BSH



Značka	SIEMENS	
Predajné označenie	KI22LVF30	
Typ spotrebiča <sup>3)</sup>	7	
Trieda energetickej účinnosti (A+++... nízka spotreba el. energie až D... vysoká spotreba el. energie)	A++	
Spotreba energie za 365 dní <sup>1)</sup> kWh	148	
Hviezdičkové označenie mraziaceho priestoru	* (***)	
Užitočný objem celkom :	l	124
z toho: objem chladiacej časti	l	109
z toho: objem mraziacej časti	l	15
z toho: chladiaca/mraziaca časť	l/l	-/-
Doba skladovania pri vypnutí	hod.	13
Mraziaci výkon	kg/ 24hod.	2,4
Klimatická trieda <sup>2)</sup>		SN-ST
Hlučnosť <sup>4)</sup>	dB (re 1 pW)	38
Vstavaný spotrebič určený na montáž/ spotrebič je určený na skladovanie vína		áno/nie

- 1) Spotreba energie v kWh / rok založená na výsledkoch normalizovanej skúšky na dobu 24 hod. Skutočná spotreba energie závisí od spôsobu použitia a postavenia spotrebiča.
- 2) SN: okolité teploty od + 10 °C do +32 °C  
ST: okolité teploty od + 18 °C do +38 °C  
N: okolité teploty od + 16 °C do +32 °C  
T: okolité teploty od + 18 °C do + 38 °C
- 3) 1 = Chladnička bez priestoru s nízkou teplotou  
7 = Chladnička / mrazička s priestormi s nízkou teplotou \* (\*\*\*)  
8 = Skriňová mrazička  
10 = Chladnička s priestormi blízko 0°C
- 4) Hlučnosť podľa Európskej normy EN 60704.

Deklarovaná hodnota emisie hluku tohto spotrebiča je 38 dB (A), čo predstavuje hladinu A akustického výkonu vzhľadom na referenčný akustický výkon 1pW.

Prípadné technické zmeny, tlačové chyby a odlišnosti vo vyobrazení sú vyhradené bez upozornenia. Aktuálny návod nájdete na webových stránkach [www.siemens-home.com/sk](http://www.siemens-home.com/sk)

Dovozca: **BSH domáci spotrebiče s.r.o.**  
org. zložka Bratislava  
Galvaniho 17/C, 821 04 Bratislava

Výrobok:	Produktové číslo: E-Nr.  Poradové číslo: FD
Dátum predaja, pečiatka, podpis	Dátum montáže, pečiatka, podpis

Predajca je povinný úplne a čitateľne vyplniť všetky požadované údaje v záručnom liste v deň predaja spotrebiča. Neoddeliteľnou súčasťou tohto záručného listu je daňový doklad o predaji výrobku.

Záručný list je dokladom práv spotrebiteľa v zmysle Občianskeho zákonníka. Je súčasťou výrobku s výrobným číslom uvedeným na prednej strane tohto záručného listu, zvlášť v prípadoch dlhších než zákonom daná záručná lehota je záručný list jedným z dokazateľných prostriedkov práv užívateľa. Je v záujme spotrebiteľa, aby si skontroloval správnosť a úplnosť všetkých uvedených údajov, ako i to, či dostal od predajcu záručný list so správnym označením pre uvedený druh výrobku.

Odporúča sa, aby výrobky montoval a uviedol do prevádzky autorizovaný servis, ktorý poskytuje záruku odbornej montáže, predvedenie a preskúšanie výrobku.

Montáž a inštalácia spotrebiča musí byť vykonaná v súlade s vyhláškou ÚBP SR č. 718/2002 Z. z. súvisiacich predpisov a noriem v platnom znení.

Pred montážou výrobku je nutné, aby boli splnené všetky podmienky pre pripojenie na inžinierske siete podľa platných noriem a podľa návodu na použitie.

#### Zápisy o uskutočnených opravách:

Dátum objed. opravy	Dátum dokončenia	Číslo oprav. listu	Stručný opis poruchy

## Upozornenie pre predajcov

Predajca je povinný dať zákazníkovi platný doklad o predaji, kde bude uvedený dátum predaja a označenie spotrebiča, a súčasťou dokladu o kúpe tovaru je správne a úplne vyplnený záručný list v deň predaja výrobku. V prípade predpredajnej reklamácie je potrebné predložiť riadne vyplnený reklamačný protokol.

### Záručné podmienky

- na výrobok sa poskytuje záručná lehota **24 mesiacov** odo dňa zakúpenia výrobku kupujúcim
- spotrebiteľ je oprávnený chybu vytknúť do šiestich mesiacov od jej zistenia, najneskôr však do uplynutia záručnej lehoty
- pri reklamácií je podmienkou predložiť platný daňový doklad o kúpe výrobku (napr. pokladničný blok, faktúru a pod.)
- ak je výrobok používaný na iný než výrobcom stanovený účel alebo je výrobok používaný v rámci predmetu obchodnej činnosti, poskytuje sa záručná lehota 6 mesiacov odo dňa zakúpenia, keďže spotrebiče sú určené výhradne na použitie v domácnosti
- za chybu výrobku sa nepovažuje jeho nadmerné opotrebovanie a z toho vyplývajúce absencie niektorých pôvodných vlastností, ktoré boli spôsobené napr. zanedbaním bežnej údržby, čistenia, nadmerným používaním výrobku
- záručná lehota neplynie počas obdobia, keď kupujúci nemôže užívať tovar pre jeho chyby, za ktoré zodpovedá predávajúci
- ak nebude zistená žiadna porucha, na ktorú sa vzťahuje bezplatná záručná oprava, alebo bude zistená porucha nezavinená výrobcom, hradí náklady spojené s vyslaním servisného technika osoba, ktorá uplatnila nárok na túto opravu
- záručné opravy vykonávajú autorizované servisné strediská podľa zoznamu uvedeného v tomto záručnom liste

### Právo na bezplatnú opravu výrobku na náklady BSH domáci spotrebiče s.r.o., organizačná zložka Bratislava, zaniká, ak:

- je nečitateľný výrobný štítok alebo na výrobku chýba,
- údaje na doklade o predaji sa líšia od údajov uvedených na výrobnom štítku spotrebiča,
- výrobok bol namontovaný v rozpore s návodom na montáž, prípadne nebol dodržaný súlad s platnými STN alebo s návodom na obsluhu,
- výrobok bol neodborne namontovaný alebo nebol uvedený do prevádzky organizáciou oprávnenou v zmysle vyhlášky ÚBP SR č. 718/2002 Z. z., platí pre plynové spotrebiče a spotrebiče s elektrickým napájaním 400 V, ako i pre spotrebiče dodávané bez elektrického kábla, prípadne bez elektrickej koncovky,
- bola vykonaná konštrukčná zmena alebo zásah do výrobku neoprávnenou osobou,
- porucha na výrobku vznikla použitím neoriginálnych náhradných dielov alebo príslušenstva,
- ide o poškodenie: mechanické, nadmernou záťažou, v dôsledku vodného kameňa, neodborného zapojenia, živelnou pohromou, vonkajšími vplyvmi a pod.

### Vyhlasenie o hygienickej neškodnosti výrobku

**Všetky výrobky** distribuované spoločnosťou BSH domáci spotrebiče s.r.o., organizačná zložka Bratislava, prichádzajúce do styku s potravinami **splňajú požiadavky** o hygienickej neškodnosti podľa **európskej normy EC 1935/2004**. Toto vyhlásenie sa vzťahuje na všetky výrobky prichádzajúce do styku s potravinami uvedené v aktuálnom cenníku BSH domáci spotrebiče s.r.o., organizačná zložka Bratislava.

Symbol uvedený na výrobku alebo jeho obale upozorňuje na to, že výrobok po skončení jeho životnosti nepatrí k bežnému domácejmu odpadu, ale ho treba odovzdať do špeciálnej zberne odpadu na recyklovanie elektrických alebo elektronických spotrebičov. Vašou podporou správnej likvidácie pomáhate opäť získať cenné suroviny a chrániť tak životné prostredie. Ďalšie informácie o recyklovaní tohto výrobku získate na miestnom úrade, v zberni odpadu alebo v združení Envidom, ktoré zabezpečuje zber, prepravu, spracovanie, recykláciu a ekologické zneškodňovanie elektroodpadu v zmysle zákona.





# ZOZNAM SERVISOV DOMÁCICH SPOTREBIČOV SIEMENS

Servisné stredisko	Ulica	Mesto	Telefón	E-mail + web
Peter Špik	Partizánska 14	Bardejov 085 01	054/474 62 27 0903 527 102	spikservis@gates.sk www.spikelektro.sk
Martin Ščasný, servis domácich spotrebičov	Hnilecká 11	Bratislava 821 06	02/38 10 33 55 0918 996 988	servis@bsservis.sk www.bsservis.sk
Martin Ščasný, servis domácich spotrebičov	Trhová 36	Bratislava 841 02	02/38 10 33 55 0918 522 734	servis@bsservis.sk www.bsservis.sk
TECHNO SERVIS BRATISLAVA spol. s r. o.	Kopčianska 8, 10	Bratislava 851 01	02/64 46 36 43 0907 778 406	technoservis@nextra.sk www.technoservis.sk
Viva elektro servis, s. r. o.	Mýtna 17	Bratislava 811 07	02/45 95 88 55 0905 722 111	servis@vivaservis.sk www.vivaservis.sk
LASER Komárno spol. s r. o.	Mesačná 20	Komárno 945 01	035/770 26 88 0915 222 454	servis@laser-kn.sk www.laser-kn.sk
Ing. Ľubor Kolesár Kubis	Thurzova 12	Košice 040 01	055/622 14 77 0905 894 769	kubisservis@mail.t-com.sk
ELEKTROSERVIS VALTIM	Ul. Obrancov mieru 9	Michalovce 071 01	056/642 32 90 0903 855 309	valiskalubomir@stonline.sk
EXPRES servis Anna Elmanová	Spojovacia 7	Nitra 949 01	037/652 45 97 0903 524 108	expresservis@naex.sk
Domoss Technika a. s.	Žilinská 47	Piešťany 920 01	033/774 48 10 033/774 24 17	servis@domoss.sk www.domoss.sk
TATRACHLAD POPRAD s. r. o.	Továrenská ul. č. 3	Poprad 058 01	052/772 20 23 0903 906 828	tatrachlad@tatrachlad.sk www.tatrachlad.sk
BARAN servis – Baran Luboš	Švábska 6695/57A	Prešov 080 05	051/772 14 39 0905 904 572	baranservis@mail.t-com.sk www.baranservis.sk
ELEKTROSERVIS Pavlíček Peter	V. Clementisa 6	Prievidza 971 01	046/548 57 78 0905 264 822	pavlicek.elektroservis@stonline.sk www.peterpavlicek-elektroservis.sk
N.B.ELEKTROCENTRUM	B. Bartóka 24	Rimavská Sobota 979 01	047/581 18 77 0905 664 258	nbelektrocentrum@stonline.sk
Elpra spol. s r. o.	Liptovská Lužná 496	Ružomberok 034 72	044/439 64 13 0905 577 817	elpra@speednet.sk
BSC – servis centrum spol. s r. o.	Hlavná ul. č. 5	Sučany 038 52	043/400 34 24 0902 272 727	bsc@bsc-serviscentrum.sk www.bsc-serviscentrum.sk
Jozef Rožník	Žabinská 325	Trenčín 911 05	0903 702 458	roznik@bshservis.sk www.bshservis.sk
STAFEXPRESS-ELEKTROSERVIS	Hviezdoslavova 34	Zvolen 960 01	045/540 07 98 0905 259 983	stafexpress.zvservis@mail.t-com.sk
M-SERVIS Mareš Jaroslav	Komenského 38	Žilina 010 01	041/564 06 27	mservis@zoznam.sk www.m-servis.sk

**Dodavatel CZ:**

BSH domácí spotřebiče s.r.o.  
Pekařská 695/10a  
155 00 Praha 5

**Dodávateľ SK:**

BSH domácí spotřebiče s.r.o.  
organizačná zložka Bratislava  
Galvaniho 17/C  
821 04 Bratislava