

⚠ Při stěhování udržujte zařízení ve svislé poloze; dle potřeby je můžete naklonit na zadní stranu.

## Připojení k rozvodu vody

⚠ Přizpůsobení rozvodu vody pro instalaci musí být provedeno kvalifikovaným personálem.

Přívodní hadice a vypouštěcí hadice vody musí být nasměrovány směrem doprava nebo doleva s cílem umožnit co nejlepší instalaci.

Hadice nesmí být ohnuté nebo přitlačené myčkou.

## Připojení hadice pro přívod vody

- Připojení se provádí k přípojce vody o velikosti 3/4" typu plyn se studenou nebo teplou vodou (max. 60 °C).
- Nechte vodu odtéct, dokud nebude průzračná.
- Řádně přišroubujte přívodní hadici a otevřete ventil.

⚠ V případě, že délka přívodní hadice nebude dostatečná, se obraťte na specializovanou prodejnu nebo na autorizovaného technika (viz *Servisní služba*).

⚠ Tlak v rozvodu vody se musí pohybovat v rozmezí hodnot uvedených v tabulce Technických údajů; v opačném případě by se mohlo stát, že myčka nebude fungovat správně.

⚠ Dbejte na to, aby hadice nebyla příliš ohnutá ani přiškrčená.

## Připojení hadice vypouštění vody

Připojte vypouštěcí hadici do odpadového potrubí s minimálním průměrem 2 cm. (A)

Přípojka vypouštěcí hadice se musí nacházet ve výšce od 40 do 80 cm od podlahy nebo od plochy, na které je uložena myčka.

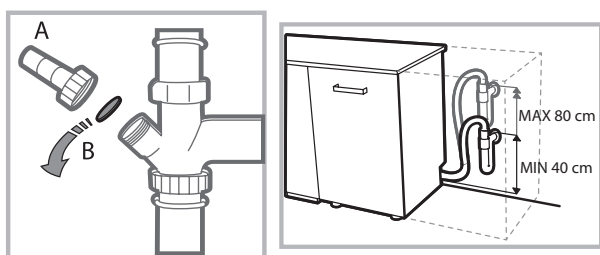

Před připojením vypouštěcí hadice k sifonu umývadla odstraňte plastový uzávěr (B).

## Bezpečnostní opatření proti vytopení

Aby bylo zaručeno, že nedojde k vytopení, je myčka:

- vybavena systémem, který přeruší přívod vody v případě poruch nebo jejího úniku dovnitř myčky.

Některé modely jsou vybaveny také přídatným bezpečnostním zařízením **New Acqua Stop**, které zaručuje ochranu proti vytopení i v případě poškození přívodní hadice.



**UPOZORNĚNÍ: NEBEZPEČNÉ NAPĚTÍ!**

Přívodní hadice vody nesmí být v žádném případě přefezána, protože obsahuje součásti pod napětím.

## Připojení k elektrickému rozvodu

Před zasunutím zástrčky do zásuvky elektrického rozvodu se ujistěte, že:

- zásuvka je **uzemněna**  že vyhovuje normám;
- je zásuvka schopna snést maximální zátěž odpovídající jmenovitému příkonu zařízení, uvedenému na štítku se jmenovitými údaji, umístěném na vnitřní straně dvířek (viz kapitola *Popis myčky*);
- napájecí napětí odpovídá hodnotám uvedeným na štítku se jmenovitými údaji, umístěném na vnitřní straně dvířek;
- zásuvka je kompatibilní se zástrčkou zařízení. V opačném případě požádejte o výměnu zástrčky autorizovaného technika (viz *Servisní služba*); nepoužívejte prodlužovací šňůry ani rozvodky.

⚠ Po instalaci zařízení musí kabel elektrického napájení a zásuvka elektrického rozvodu zůstat snadno přístupné.

⚠ Kabel nesmí být ohnutý ani stlačený.

⚠ V případě poškození musí být napájecí kabel vyměněn výrobcem nebo jeho střediskem *Servisní služby*, aby se předešlo jakémukoli riziku. (viz *Servisní služba*)

⚠ Firma neponese žádnou odpovědnost za následky nerespektování uvedených pokynů.

## Ustavení a vyrovnaní do vodorovné polohy

1. Umístěte myčku na rovnou a pevnou podlahu. Vykompenzujte nerovnosti odšroubováním nebo zašroubováním předních nožiček až do dosažení vodorovné polohy zařízení. Dokonalé vyrovnaní do vodorovné polohy zabezpečí stabilitu zařízení a zamezí vzniku vibrací a hluku.

2. Po vestavění myčky přilepte pod dřevěnou polici průsvitný samolepicí pás, který bude polici chránit před případným kondenzátem.

3. Umístěte myčku tak, aby se bočními stěnami nebo zadní stěnou dotýkala přilehlého nábytku nebo stěny. Tento model myčky lze rovněž vestavět pod dlouhou pracovní plochu (viz *Montážní pokyny*).

4. Seřízení výšky zadní nožičky se provádí prostřednictvím hexagonálního pouzdra červené barvy, nacházejícího se ve spodní, čelní, centrální části myčky, klíčem na hexagonální šrouby o velikosti 8 mm; otáčením ve směru hodinových ručiček dosáhneme zvětšení výšky a otáčením proti směru hodinových ručiček jejího snížení. (viz *list s montážními pokyny pro vestavění, přiložený k dokumentaci*)

**Upozornění pro první mytí**

Po instalaci odstraňte tampony umístěné na koších a přidržovací gumy na horním koši (*jsou-li součástí*).

**Nastavení dekalifikátoru vody**

Před zahájením prvního mytí nastavte úroveň tvrdosti vody z vodovodní sítě. (*viz kapitola Leštidlo a regenerační sůl*)

Při prvním naplnění nádržky dekalifikátoru je třeba použít vodu a následně je třeba přidat přibližně 1 kg soli; je zcela běžné, že vyteče určité množství vody.

Bezprostředně poté zahajte jeden mycí cyklus.

Používejte pouze specifickou sůl pro myčky nádobí.



Po doplnění soli zhasne kontrolka CHYBĚJÍCÍ SŮL.

 Nenaplnění zásobníku soli může způsobit poškození dekalifikátoru vody a topného článku.

Zařízení je vybaveno akustickými signály/tóny, které avizují realizovaný ovládací příkaz: zapnutí, konec cyklu apod.

Symbole/kontrolky/LED přítomné na ovládacím panelu/displeji se mohou měnit z hlediska barvy a mohou buď blikat, nebo svítit stálým světlem.

Na displeji jsou zobrazovány užitečné informace, které se týkají druhu nastaveného cyklu, fáze mytí/sušení, zbývající doby, teploty apod.

Technické údaje	
<b>Rozměry</b>	Šířka 44,5 cm Výška 82 cm Hloubka 55 cm
<b>Kapacita</b>	10 standardních souprav nádobí
<b>Tlak vody v přívodním potrubí</b>	0,05 ÷ 1 MPa (0,5 ÷ 10 bar) 7,25 – 145 psi
<b>Napájecí napětí</b>	Viz štítek s jmenovitými údaji
<b>Celkový příkon</b>	Viz štítek s jmenovitými údaji
<b>Pojistka</b>	Viz štítek s jmenovitými údaji
 	Toto zařízení je ve shodě s následujícími směnicemi Evropské unie: -93/68/EEC (CE Marking) -2006/95/EC (Low Voltage) -2004/108/EC (Electromagnetic Compatibility) -2009/125/EC (Comm. Reg. 1016/2010) (Ecodesign) -2010/30/EC (Energy Labelling) -2011/65/EC (RoHS) -2012/19/CE (WEEE)

# Popis zařízení

## Celkový pohled

CS

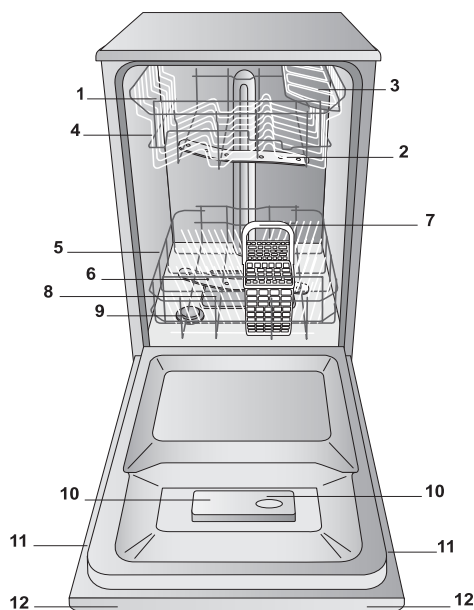

1. Horní koš
2. Horní ostříkovací rameno
3. Sklopné držáky
4. Mechanismus nastavení výšky koše
5. Spodní koš
6. Spodní ostříkovací rameno
7. Košík na příbory
8. Mycí filtr
9. Nádržka na sůl
10. Příhrádky na mycí prostředek a nádržka na leštidlo
11. Štítek s jmenovitými údaji
12. Ovládací panel

## Ovládací panel

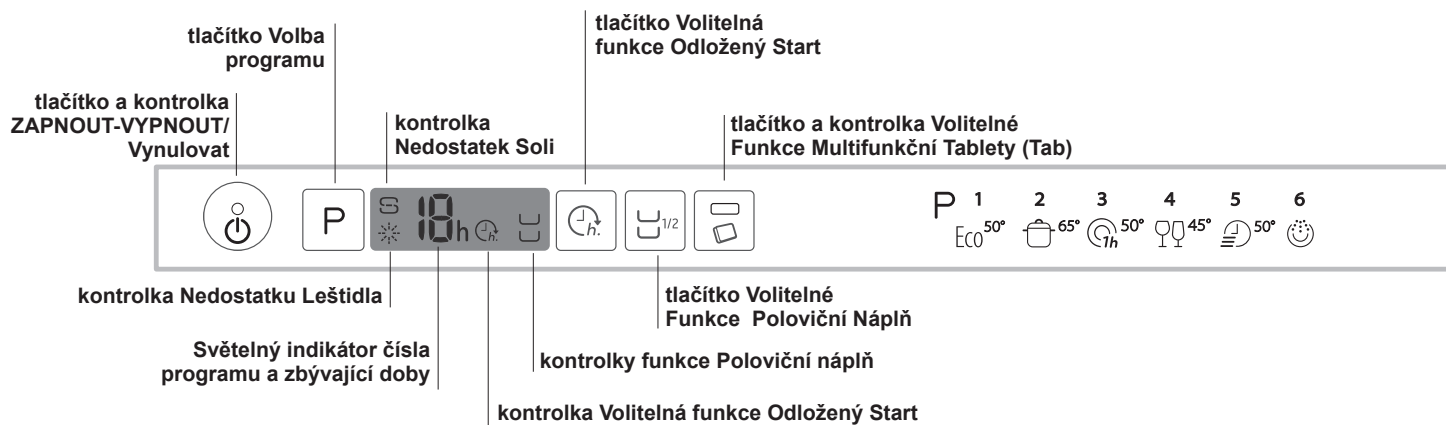

# Regenerační sůl a Leštidlo

CS

**⚠ Používejte pouze specifické mycí prostředky pro myčky nádobí. Nepoužívejte kuchyňskou ani průmyslovou sůl. (dodržujte pokyny uvedené na obalu)**

**⚠ Pokud používáte multifunkční produkt, stejně se doporučuje přidat sůl, zejména v případě, že je voda tvrdá nebo velmi tvrdá. (dodržujte pokyny uvedené na obalu).**

**⚠ Když se nepřidá sůl ani leštidlo, je zcela zřejmé, že kontrolky CHYBĚJÍCÍ SŮL a CHYBĚJÍCÍ LEŠTIDLO zůstanou i nadále rozsvícené.**

## Dávkování regenerační soli

Použití soli zabrání vytvoření VODNÍHO KAMENE na nádobí a na funkčních komponentech myčky.

\* Je důležité, aby nádobka na sůl nebyla nikdy prázdná.

\* Je důležité provést nastavení tvrdosti vody.

Zásobník soli se nachází ve spodní části myčky nádobí (viz *Popis*) a je třeba jej naplnit:

- když na ovládacím panelu bliká kontrolka CHYBĚJÍCÍ SŮL;
- viz autonomie uvedená v tabulce tvrdosti vody.



1. Vytáhněte spodní koš a odšroubujte uzávěr nádržky jeho otáčením proti směru hodinových ručiček.

2. Pouze při prvním použití: naplňte nádržku vodou až po okraj.

3. Umístěte trychtýř (viz *obrázek*) a naplňte nádobku na sůl až po okraj (přibližně 1 kg); vytečení malého množství vody je zcela běžným jevem.

4. Odložte trychtýř, odstraňte zbytky soli z hrdla; před zašroubováním uzávěru jej opláchněte pod tekoucí vodou.

Doporučuje se provést tento úkon při každém doplňování soli.

Dobře dotáhněte uzávěr, aby se do nádobky na sůl během mytí nedostal mycí prostředek (mohlo by tak dojít k trvalému poškození dekalifikátoru).

**⚠ Když je třeba doplnit sůl, doporučuje se udělat to před zahájením mytí.**

## Nastavení podle tvrdosti vody

Pro dosažení dokonalé činnosti změkčujícího dekalifikátoru je nezbytné provést nastavení v závislosti na tvrdosti vody dostupné v obydlí. Potřebný údaj lze zjistit u organizace zabývající se dodávkou pitné vody. Nastavená hodnota odpovídá průměrné tvrdosti vody.

• Zapněte myčku tlačítkem ZAPNOUT/VYPNOUT

• Vypnete myčku tlačítkem ZAPNOUT/VYPNOUT

• Držte stisknuté tlačítko **P** po dobu 5 sekund, dokud neuslyšíte pípnutí.

• Zapněte myčku tlačítkem ZAPNOUT/VYPNOUT

• Bude blikat číslo úrovně aktuální volby a kontrolka soli.

• Stiskněte tlačítko **P** za účelem volby požadované úrovně tvrdosti (viz *tabulka tvrdosti*).

• Vypnete myčku tlačítkem ZAPNOUT/VYPNOUT

• Nastavení bylo dokončeno!

Tabulka tvrdosti vody				Průměrná autonomie nádobka na sůl při 1 mycím cyklu denně
úroveň	°dH	°fH	mmol/l	měsíce
1	0 - 6	0 - 10	0 - 1	7 měsíce
2	6 - 11	11 - 20	1,1 - 2	5 měsíce
3	12 - 17	21 - 30	2,1 - 3	3 měsíce
4	17 - 34	31 - 60	3,1 - 6	2 měsíce
5	34 - 50	61 - 90	6,1 - 9	2/3 týdny

Od 0 °f do 10 °f se doporučuje nepoužívat sůl.  
Při nastavení 5 může dojít k prodloužení doby.

(°dH = tvrdost vody v německých stupních - °fH = tvrdost vody ve francouzských stupních - mmol/l = milimol/litr)

## Dávkování leštidla

Leštidlo usnadňuje SUŠENÍ nádobí. Nádržka na leštidlo se plní:

- když na ovládacím panelu/displeji bliká kontrolka/symbol NEDOSTATEK LEŠTIDLA
- když se optický indikátor, který se nachází na dvířkách nádobky „E“, změní z tmavého na průsvitný.

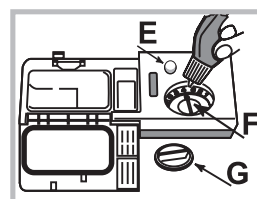

1. Otevřete nádobku otáčením uzávěru „G“ proti směru hodinových ručiček.

2. Nalijte leštidlo tak, aby nepřeteklo. Pokud k tomu dojde, očistěte jej suchým hadrem.

3. Zašroubujte zpět uzávěr.

**NIKDY neaplikujte leštidlo přímo**

**dovnitř mycího prostoru.**

## Nastavení dávky leštidla

V případě, že nejste spokojeni s výsledkem sušení, je možné provést nastavení množství leštidla. Otáčejte regulátorem „F“. Je možné nastavit až do max. 4 základních úrovní v závislosti na modelu myčky. Nastavená hodnota odpovídá průměrné úrovni. Je možné nastavit až do max. 4 základních úrovní v závislosti na modelu myčky. Nastavená hodnota odpovídá průměrné úrovni.

- Pokud je na nádobí modravý povlak, nastavte nízké hodnoty (1-2).
- Pokud jsou na nádobí kapky vody nebo skvrny vodního kamene, nastavte vysoké hodnoty (3-4).

## Doporučení:

Před plněním košů odstraňte z nádobí zbytky jídla a vylijte ze sklenic a pohárů tekutiny, které v nich zůstaly. **Není třeba provádět předběžné oplachování pod tekoucí vodou.**

Umístěte nádoby tak, aby zůstalo bez pohybu a nepřevrátilo se, aby nádoby zůstaly obráceny otvorem dolů a aby se vypouklé a vyduté části nacházely v šikmé poloze, což umožní vodě dostat se ke všem povrchům i odtékat.

Dávejte pozor, aby víka, rukojeti, pánve a tácy nebránily otáčení ostříkovacích ramen. Malé předměty umístěte do košíku na příbory.

Plastový příbor a pánve z antiadhezivního materiálu mají tendenci více zachytávat kapky vody, a proto jejich schopnost sušení bude menší než u keramického nebo ocelového nádobí.

Lehké předměty (jako např. plastové nádoby) musí být dle možností umístěny do horního koše a tak, aby se nemohly pohybovat.

Po naplnění zkontrolujte, zda se ostříkovací ramena mohou volně otáčet.

## Spodní koš

Do spodního košíku lze ukládat hrnce, víka, talíře, salátové mísy, příbory apod. Talíře a velká víka je třeba dle možnosti umístit po krajích koše.

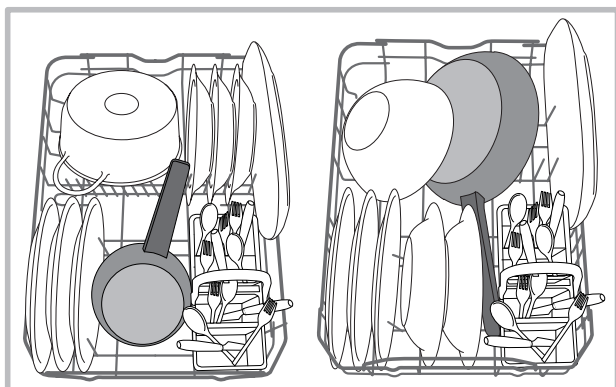

Doporučuje se umístit značně znečištěné nádoby do spodního koše, protože v této části myčky jsou proudy vody nejsilnější a umožňují dosáhnout nejlepších výsledků mytí.

## Košík na příbory

Košík na příbory je vybaven horními mřížkami pro lepší uspořádání příborů. Musí být umístěn **výhradně** v horní přední části spodního koše.

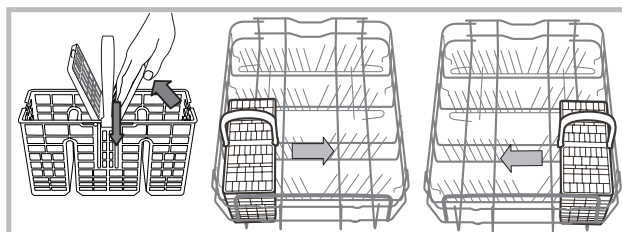

## Horní koš

Naložte do něj choulostivé a lehké nádoby: sklenice, šálky, talířky, nízké salátové mísy.

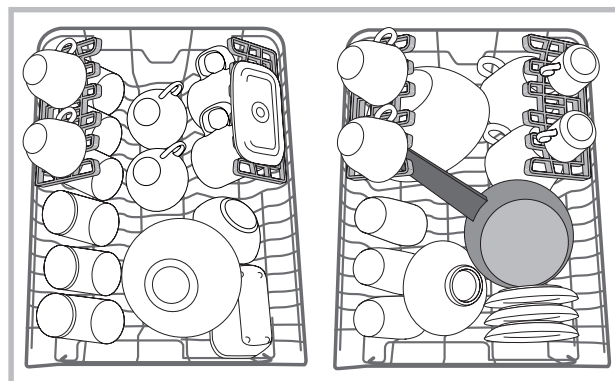

## Sklopné držáky s proměnlivou polohou

Boční sklopné držáky lze umístit do tří různých výšek z důvodu optimalizace umístění nádobí v prostoru koše.

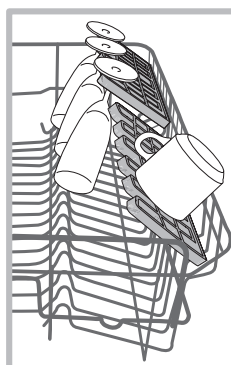

Poháry lze umístit stabilně na sklopné držáky zasunutím stopky poháru do příslušných podélných otvorů.

Pro optimalizaci sušení umístěte sklopné držáky s vyšším sklonem. Pro změnu sklonu nadzvedněte sklopný držák, mírně jej posuňte a umístěte požadovaným způsobem.

### Nastavení výšky horního koše

Horní koš je výškově nastavitelný: do horní polohy kvůli umístění neskladného nádobí; do spodní polohy kvůli využití prostorů sklopných držáků a vytvoření většího prostoru směrem nahoru.

**Důrazně se doporučuje neupravovat výšku umístění, když je koš naplněn.**

**NIKDY nezvedejte nebo nespouštějte koš pouze z jedné strany.**

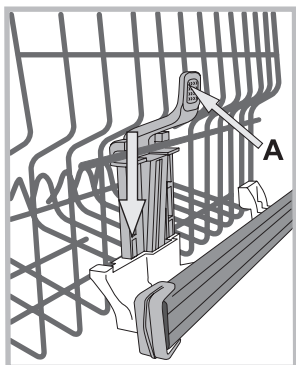

Když je koš vybaven systémem **Lift-Up** (viz obrázek), zvedněte koš po jeho uchopení na bocích a pohněte jím směrem nahoru. Pro návrat do spodní polohy stiskněte páky (**A**) na bocích koše a doprovodte jej při sestupu směrem dolů.

### Nevhodné nádobí

- Dřevěný příbor a nádobí.
- Choulostivé dekorované sklenice, umělecké řemeslné nádobí a antikvární prvky. Jejich dekorace nejsou odolné.
- Části syntetického materiálu, které nejsou odolné vůči teplotě.
- Měděné a cínové nádobí.
- Nádobí znečištěné od popela, vosku, maziva nebo inkoustu. Dekorace na skle, hliníkové a stříbrné kusy mohou mít během mytí tendenci změnit barvu a vyblednout. Také některé druhy skla (např. křišťálové předměty) se mohou po mnoha mytích stát matnými.

### Poškození skla a nádobí

Příčiny:

- Druh skla a postup výroby skla.
- Chemické složení mycího prostředku.
- Teplota vody oplachovacího programu.

Rada:

- Používejte pouze sklenice a porcelán, které jsou výrobcem zaručeny jako vhodné pro mytí v myčce nádobí.
- Používejte jemný mycí prostředek, vhodný pro tento druh nádobí.
- Po ukončení programu vyjměte sklenice a příbory co nejdříve.



# Mycí prostředek a použití myčky



CS

## Dávkování mycího prostředku

Dobrý výsledek mytí závisí také na správném dávkování mycího prostředku, přičemž platí, že při překročení doporučeného množství nedojde ke zvýšení účinnosti mytí, ale pouze k vyššímu znečištění životního prostředí.

Dávkování lze přizpůsobit stupni znečištění.

V případě běžného znečištění se obvykle používá přibližně 25 g práškového mycího prostředku nebo 25 ml tekutého mycího prostředku. V případě použití tablet stačí jedna.

Když je nádobí málo znečištěné nebo když se předem oplachovalo pod vodou, snižte výrazně množství mycího prášku.

Pro dosažení dobrých výsledků mytí dodržujte pokyny uvedené na obalu mycího prostředku.

V případě dalších otázek vám doporučujeme obrátit se na výrobce mycích prostředků.

Otevřete nádobku na mycí prostředek tlačítkem **D**; nadávkujte mycí prostředek podle informací uvedených v tabulce programů:

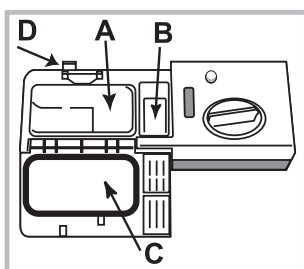

- práškový nebo tekutý: vaničky **A** (mycí prostředek pro mytí) a **B** (mycí prostředek pro předmytí)
- tablety: Když program vyžaduje použití 1 tablety, vložte ji do nádobky **A** a zavřete kryt **C**; když vyžaduje použití 2 tablet, položte druhou na dno mycího prostoru.

3. Odstraňte zbytky mycího

prospědku z okrajů nádobky a zavřete víko **C** až po zacvaknutí. Nádobka na mycí prostředek se otevře automaticky ve vhodném okamžiku v závislosti na zvoleném programu.

Při použití kombinovaných mycích prostředků se doporučuje použít volitelnou funkci TAB, která přizpůsobí mycí program tak, aby bylo vždy dosaženo nejlepšího výsledku mytí a co nejlepšího možného sušení.

**⚠ Používejte výhradně mycí prostředky pro myčky nádobí.**

**NEPOUŽÍVEJTE** mycí prostředky pro mytí v rukou.

Nadměrné použití mycích prostředků může způsobit přítomnost pěny na konci cyklu.

Nejúčinnějšího mytí a sušení je možné dosáhnout kombinovaným použitím mycího prostředku, tekutého leštidla a regenerační soli.



Doporučuje se používat mycí prostředky bez fosfátů a bez chloru, které jsou vhodnější z hlediska ochrany životního prostředí.

## Uvedení myčky do činnosti

1. Otevřete dvířka a stiskněte tlačítko ZAPNOUT-VYPNOUT.
2. Nadávkujte mycí prostředek (viz *Dávkování mycího prostředku*).
3. Naplňte koše (viz *Plnění košů*).
4. Zvolte program podle druhu nádobí a stupně jeho znečištění (viz *tabulka programů*) stisknutím tlačítka **P**.
5. Zvolte možnosti mytí (viz *Speciální programy a Možnosti*).
6. Uveďte zařízení do činnosti zavřením dvířek.
7. Ukončení programu je signalizováno akustickými signály a blikáním čísla programu na displeji. Otevřete dvířka, vypněte zařízení stisknutím tlačítka ZAPNOUT-VYPNOUT.
8. Před vyjmutím nádobí vyčkejte několik minut, abyste se vyhnuli popalení. Vyložte koše počínaje spodním košem.

**⚠ Pro snížení spotřeby elektrické energie se zařízení v některých podmínkách dlouhodobějšího NEPOUŽÍVÁNÍ automaticky vypne.**

Když je nádobí pouze mírně znečištěné nebo když se předem oplachovalo pod vodou, výrazně snižte množství mycího prostředku.

## Změna probíhajícího programu

Po provedení volby chybného programu je možné provedenou volbu změnit za předpokladu, že byl program právě zahájen: V takovém případě otevřete dvířka a dávejte pozor na vycházející páru; vypněte zařízení delším stisknutím tlačítka ZAPNOUT/VYPNOUT. Znovu zapněte zařízení tlačítkem ZAPNOUT/VYPNOUT a zvolte nový program a případně možnosti; uveďte zařízení do činnosti zavřením dvířek.

## Přidání nádobí

Bez vypnutí zařízení otevřete dvířka a dávejte pozor na vycházející páru. Poté vložte nádobí. Zavřete dvířka: dojde k obnovení cyklu.





## Náhodné přerušení

Když se během mytí otevřou dvířka nebo když dojde k přerušení dodávky elektrické energie, program bude přerušen. Po zavření dvířek nebo po obnovení dodávky elektrické energie bude program pokračovat z bodu, ve kterém byl přerušen.

# Programy

CS

Údaje programů jsou naměřeny v laboratorních podmínkách v souladu s evropskou normou EN 50242.  
V závislosti na různých podmínkách použití může docházet ke změnám doby trvání a dat programů.

Program	Sušení	Volitelné funkce	Doba trvání programu hod:min.	Spotřeba vody (l/cyklus)	Spotřeba energie (kWh/cyklus)
1. Eko mytí	Ano	Odložený start - Poloviční náplň - Tab	03:00	10	0,83
2. Intenzivní  65°	Ano	Odložený start - Poloviční náplň - Tab	02:30	14	1,3
3. 1 hodina (1 Hour)  50°	Ne	Odložený start - Poloviční náplň - Tab	01:00	10,5	0,95
4. Křehké  45°	Ano	Odložený start - Poloviční náplň - Tab	01:40	10	0,95
5. Rychlé mytí (Rapid)  50°	Ne	Odložený start - Tab	00:25	8,5	0,5
6. Namáčení 	Ne	Odložený start - Poloviční náplň	00:10	4	0,01

## Pokyny pro volbu programů a dávkování mycího prostředku

- Běžně znečištěné nádobí. Standardní program, který je nejučinnější z pohledu spotřeby energie a vody. 4 g/ml\*\* + 21 g/ml – 1 tableta (\*\*Množství mycího prostředku pro předmytí)
- Doporučený program pro velmi znečištěné nádobí, zvláště vhodný pro pánve a kastroly (nepoužívat pro křehké nádobí). 25 g/ml – 1 tableta
- Pro slabě znečištěné nádobí a rychlé základní sušení. (ideální pro 4 soupravy) 25 g/ml – 1 tableta
- Cyklus pro křehké položky, které jsou více citlivé na vysoké teploty, například sklenice a hrnky. 25 g/ml – 1 tableta
- Rychlý cyklus, který se používá pro mírně znečištěné nádobí (ideální pro 2 soupravy) 21 g/ml – 1 tableta
- Nádobí, které se bude mýt později. Bez mycího prostředku

Spotřeba v pohotovostním režimu: Spotřeba v režimu left-on: 5,0 W - spotřeba v režimu vypnutí: 0,5 W



# Speciální programy a Volitelné funkce



CS

## Poznámky:

Nejlepších výsledků s programy „1 Hour, - Rapid“ je možné dosáhnout, když bude dle možností dodržen počet uvedených souprav.

Pro menší spotřebu používejte myčku na nádobí s plnou náplní.

**Poznámka pro zkušební laboratoře:** Pro informace o zkušebních podmínkách srovnávací zkoušky EN napište na adresu: [contact@whirlpool.com](mailto:contact@whirlpool.com)

## Možnosti mytí

**Když některá možnost není kompatibilní se zvoleným programem (viz tabulka programů), příslušná LED tříkrát rychle zabliká a bude slyšet akustické signály.**



### Volitelná funkce Odložený start

Zahájení programu může být odloženo o **1 až 12** hodin:

1. Stiskněte tlačítko ODLOŽENÝ START: na displeji se zobrazí příslušný symbol; při každém dalším stisknutí bude zvýšena zvolená doba (1h, 2h apod. až po max. 12h) odložení startu.

2. Zvolte program a zavřete dvířka; dojde k zahájení odečítání.

3. Po uplynutí uvedené doby dojde k zhasnutí kontrolky a k zahájení programu.

Za účelem změny odložení a volby kratší doby stiskněte tlačítko ODLOŽENÝ START. Je možné jej zrušit opakovaným stisknutím tlačítka, dokud nezhasne kontrolka zvoleného odložení. Program bude zahájen po zavření dvířek.

**⚠ Není možné nastavit Odložený start během již probíhajícího cyklu.**



### Volitelná funkce Multifunkční tablety (Tab)

Tato volitelná funkce optimalizuje výsledek mytí a sušení.

Při použití multifunkčních tablet stiskněte tlačítko MULTIFUNKČNÍ TABLETY. Dojde k rozsvícení příslušného symbolu; dalším stisknutím dojde ke zrušení provedené volby.

**⚠ Použití volitelné funkce „Multifunkční tablety“ bude mít za následek prodloužení trvání programu.**



### Volitelná funkce Poloviční náplň (Half Load)

Při mytí malého množství nádobí je možné provést mytí poloviční náplně a ušetřit tak vodu, energii a mycí prostředek. Zvolte program, stiskněte tlačítko POLOVIČNÍ NÁPLŇ: dojde k rozsvícení příslušné kontrolky.

Další stisknutí tlačítka POLOVIČNÍ NÁPLŇ způsobí zrušení dané volitelné funkce.

**⚠ Pamatujte na to, abyste použili pouze poloviční dávku mycího prostředku.**

# Údržba a péče

CS

## Uzavření přívodu vody a vypnutí elektrického napájení

- Po každém mytí uzavřete kohoutek přívodu vody, abyste se vyhnuli nebezpečí úniků.
- Při čištění zařízení a během operací údržby odpojte zástrčku napájecího kabelu ze zásuvky elektrického rozvodu.

## Čištění myčky nádobí

- Vnější povrch a ovládací panel se může čistit neabrazivním hadrem navlhčeným ve vodě. Nepoužívejte rozpouštědla ani abrazivní prostředky.
- Stěny vnitřního mycího prostoru se dají vyčistit od případných skvrn hadrem navlhčeným ve vodě s malým množstvím octa.

## Zabránění vzniku nepříjemných zápachů

- Dvířka nechte pokaždé pootevřená, aby se zabránilo hromadění vlhkosti.
- Pravidelně čistěte obvodová těsnění dvířek a nádobek na mycí prostředek s použitím mokré houby. Zabrání se tak hromadění zbytků jídla, které jsou hlavními původci nepříjemného zápachu.

## Čištění ostřikovacích ramen

Může se stát, že se na ostřikovacích ramenech zachytí zbytky jídla a ucpou otvory, kterými vytéká voda: Čas od času je třeba je zkontrolovat a vyčistit nekovovým kartáčkem. Obě ostřikovací ramena jsou demontovatelná.

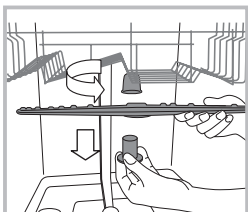

Demontáž horního ostřikovacího ramena vyžaduje odšroubování plastové kruhové matice proti směru hodinových ručiček. Horní ostřikovací rameno je třeba namontovat tak, aby bylo obráceno otvory směrem nahoru.

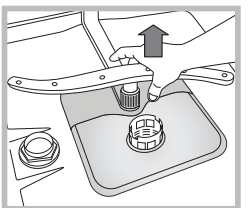

Demontáž spodního ostřikovacího ramena se provádí stisknutím jazýčků, nacházejících se po stranách, směrem nahoru.

## Čištění filtru přívodu vody

Jestliže jsou hadice přívodu vody nové nebo pokud zůstaly delší dobu v nečinnosti, před připojením je třeba nechat odtéci vodu, dokud nebude průzračná a zbavená nečistot. Bez uvedeného opatření může dojít k ucpání přívodu vody a poškození myčky.

- ⚠ Pravidelně čistěte vstupní filtr rozvodu vody, umístěný na výstupu z vodovodního kohoutu.
  - Zavřete kohoutek přívodu vody.
  - Odšroubujte koncovou část přívodní hadice vody, sejměte filtr a opatrně jej vyčistěte pod proudem tekoucí vody.
  - Vložte filtr zpět na původní místo a zašroubujte hadici.

## Čištění filtrů

Filtrační jednotka je tvořena dvěma filtry, které čistí vodu použitou k mytí od zbytků jídla a opětovně ji uvádějí do oběhu: K zabezpečení trvale dobrých výsledků mytí je třeba filtry čistit.

⚠ Pravidelně čistěte filtry.

⚠ Myčka nádobí se nesmí používat bez filtrů nebo s odpojeným filtrem.

- Po několika mytích zkontrolujte filtrační jednotku a dle potřeby ji důkladně umyjte pod tekoucí vodou. Pomozte si přitom nekovovým kartáčkem a postupujte dle níže uvedených pokynů:
  1. Otáčejte válcovým filtrem C proti směru hodinových ručiček a vytáhněte jej (obr. 1).
  2. Vytáhněte nádobku filtru B mírným zatlačením na boční jazýčky (obr. 2);
  3. Vyveďte nerezový talíř filtru A (obr. 3).
  4. Zkontrolujte výstupní otvor a odstraňte případné zbytky jídla.**NIKDY NEODSTRAŇUJTE** ochranný kryt mycího čerpadla (součást černé barvy) (obr. 4).

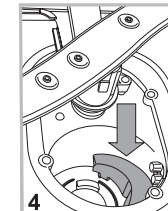
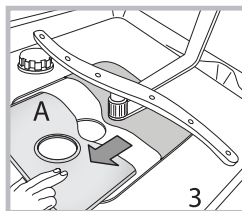
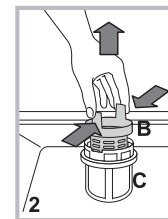
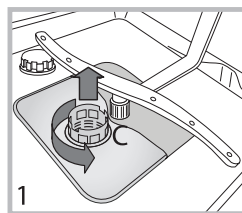

Po vyčištění filtrů proveďte zpětnou montáž filtrační jednotky a její správné umístění do jejího uložení; představuje nezbytný předpoklad správné činnosti myčky.

## Opatření v případě dlouhodobé nečinnosti

- Odpojte napájecí kabel zařízení ze zásuvky elektrického rozvodu a zavřete kohoutek přívodu vody.
- Nechte pootevřená dvířka.
- Po vašem návratu proveďte jeden mycí cyklus naprázdno.

# Poruchy a způsob jejich odstranění



Může se stát, že zařízení nebude fungovat. Dříve, než se obrátíte na Servisní službu, zkontrolujte prostřednictvím následujícího seznamu, zda se nejedná o snadno odstranitelný problém.

CS

Poruchy:	Možné příčiny / Řešení:
<b>Nedochází k uvedení myčky do chodu nebo myčka nereaguje na ovládací povely</b>	<ul style="list-style-type: none"> <li>• Je zavřen kohoutek s vodou.</li> <li>• Vypněte zařízení tlačítkem ZAPNUTÍ/VYPNUTÍ, opět jej zapněte po uplynutí jedné minuty a znovu nastavte program.</li> <li>• Zástrčka není řádně zastrčena v zásuvce elektrického rozvodu nebo je třeba použít jinou zásuvku.</li> <li>• Dvířka myčky nejsou řádně zavřená.</li> </ul>
<b>Není možné zavřít dvířka</b>	<ul style="list-style-type: none"> <li>• Zkontrolujte, zda jsou koše zasunuté až na doraz.</li> <li>• Došlo k zamknutí zámku; energicky zavřete dvířka, dokud neuslyšíte cvaknutí.</li> </ul>
<b>Myčka nevypouští vodu.</b>	<ul style="list-style-type: none"> <li>• Mycí program ještě neskončil.</li> <li>• Vypouštěcí hadice je ohnutá (<i>viz Instalace</i>).</li> <li>• Odpadové potrubí umyvadla je ucpano.</li> <li>• Filtr je ucpan zbytky jídla.</li> <li>• Zkontrolujte výšku vypouštěcí hadice.</li> </ul>
<b>Myčka je hlučná.</b>	<ul style="list-style-type: none"> <li>• Nádobí naráží vzájemně do sebe nebo do ostříkovacích ramen. Umístěte nádobí správně a zkontrolujte, zda se ostříkovací ramena otáčejí volně.</li> <li>• Nadměrná přítomnost pěny: Mycí prostředek není vhodně dávkován nebo není vhodný pro mytí v myčkách. (<i>viz Mycí prostředek a Použití myčky</i>). Nepředmyvejte nádobí ručně.</li> </ul>
<b>Na nádobí a na sklenicích jsou viditelné nánosy vodního kamene nebo bílý povlak.</b>	<ul style="list-style-type: none"> <li>• Chybí regenerační sůl.</li> <li>• Nastavení tvrdosti vody není vhodné; zvyšte hodnoty. (<i>viz Regenerační sůl a Leštidlo</i>).</li> <li>• Uzávěr nádoby na sůl a na leštidlo není dobře uzavřen.</li> <li>• Leštidlo bylo spotřebováno nebo jeho dávkování není dostatečné.</li> </ul>
<b>Na nádobí a na sklenicích jsou patrné bílé zbytky nebo modrý povlak.</b>	<ul style="list-style-type: none"> <li>• Dávkování leštidla je nadbytečné.</li> </ul>
<b>Nádobí je málo suché.</b>	<ul style="list-style-type: none"> <li>• Byl zvolen program bez sušení.</li> <li>• Leštidlo bylo spotřebováno. (<i>viz Regenerační sůl a Leštidlo</i>).</li> <li>• Regulace leštidla neodpovídá potřebě.</li> <li>• Nádobí je z antiadhezivního materiálu nebo z plastu; výskyt kapek vody je zcela běžným jevem.</li> </ul>
<b>Nádobí není dostatečně čisté.</b>	<ul style="list-style-type: none"> <li>• Nádobí není rozmístěno správně.</li> <li>• Ostříkovací ramena se nemohou volně otáčet, protože jsou zablokována nádobím.</li> <li>• Mycí program je příliš mírný (<i>viz Programy</i>).</li> <li>• Nadměrná přítomnost pěny: Mycí prostředek není vhodně dávkován nebo není vhodný pro mytí v myčkách. (<i>viz Mycí prostředek a Použití myčky</i>).</li> <li>• Uzávěr leštidla nebyl správně uzavřen.</li> <li>• Filtr je znečištěný nebo ucpaný (<i>viz Údržba a péče</i>).</li> <li>• Chybí regenerační sůl (<i>viz Regenerační sůl a Leštidlo</i>).</li> <li>• Ujistěte se, že je výška talířů kompatibilní s nastavením koše.</li> <li>• Otvory ostříkovacích ramen jsou ucpané. (<i>viz Údržba a péče</i>).</li> </ul>
<b>Myčka nenapouští vodu</b> je zablokována s rozsvícenými kontrolkami	<ul style="list-style-type: none"> <li>• Chybí voda v rozvodu vody nebo je zavřený ventil.</li> <li>• Přívodní hadice na vodu je ohnutá (<i>viz Instalace</i>).</li> <li>• Jsou ucpané filtry; je třeba je očistit. (<i>viz Údržba a péče</i>).</li> <li>• Jsou ucpaná odpadová potrubí; je třeba je vyčistit.</li> <li>• Po provedení kontroly a vyčištění vypněte a znovu zapněte myčku a zahajte nový mycí cyklus.</li> <li>• Když problém přetrvává, zavřete přívod vody, odpojte zástrčku a obraťte se na servisní středisko.</li> </ul>