

Elektrický solo sporák
HCA744350



BOSCH

[cz] Návod k použití



Obsah

Bezpečnostní pokyny	4	Nákypy, gratinované pokrmy, toasty.....	26
Příčiny poškození	6	Hotové pokrmy.....	26
Přehled.....	6	Speciální pokrmy.....	27
Poškození pečicí trouby.....	6	Rozmrazování.....	27
Poškození zásuvky ve spodní části sporáku.....	6	Sušení.....	27
Instalace a připojení	7	Zavařování.....	28
Pokyny pro elektrické připojení	7	Akrylamid v potravinách	28
Vyrovnaní sporáku do vodorovné polohy.....	7	Zkušební pokrmy	29
Váš nový sporák	7	Pečení.....	29
Všeobecné informace.....	7	Grilování.....	29
Varná zóna.....	8		
Ovládací panel.....	8		
Pečicí prostor.....	9		
Vaše příslušenství	9		
Vkládání příslušenství.....	9		
Zvláštní příslušenství.....	10		
Produkty ze zákaznického servisu.....	11		
Před prvním použitím	11		
Nastavení času.....	11		
Rozehřátí pečicí trouby.....	11		
Čištění příslušenství.....	11		
Nastavení varné desky	11		
Nastavení varné desky.....	11		
Velká dvouokruhová varná zóna a zóna na pekáč.....	11		
Varná deska.....	11		
Nastavení pečicí trouby	13		
Druh ohřevu a teplota.....	13		
Rychlý ohřev.....	13		
Nastavení časových funkcí	13		
Budík	13		
Doba úpravy pokrmu.....	14		
Čas vypnutí.....	14		
Čas ukončení úpravy pokrmu.....	15		
Nastavení hodin.....	15		
Dětská pojistka	15		
Změna základního nastavení	15		
Údržba a čištění	16		
Vysazení a nasazení závěsných roštů.....	17		
Vysazení a nasazení dvířek spotřebiče.....	18		
Demontáž a montáž skla dvířek.....	18		
Co dělat v případě poruchy	19		
Tabulka poruch.....	19		
Varná deska.....	19		
Skleněný kryt.....	20		
Zákaznický servis	20		
Označení produktu (č. E) a výrobní číslo (č. FD).....	20		
Tipy pro úsporu energie a ochranu životního prostředí	21		
Úspora energie při používání pečicí trouby.....	21		
Úspora energie při používání varné desky.....	21		
Ekologická likvidace spotřebiče.....	21		
Testováno pro Vás v našem kuchyňském studiu	21		
Koláče a drobné pečivo.....	21		
Tipy pro pečení.....	23		
Maso, drůbež, ryby.....	24		
Tipy pro pečení a grilování.....	26		

Další informace k produktům, příslušenství, náhradním dílům a servisu naleznete na internetových stránkách:
www.bosch-home.com/cz

Důležité bezpečnostní pokyny

Pečlivě si přečtěte tento návod. Pouze tak budete schopni Váš spotřebič používat správně a bezpečně. Tento návod k obsluze a návod na montáž pečlivě uschovejte pro další potřebu či dalšího uživatele.

Po vybalení zkontrolujte, zda není spotřebič poškozen. Pokud byl spotřebič během přepravy poškozen, nezapojujte ho.

Spotřebič bez zástrčky smí připojit pouze odborník s licenci. V případě škod vzniklých v důsledku špatného zapojení nemáte nárok na záruku. Spotřebič je určen pouze k použití v domácnosti nebo domácnosti podobném prostředí. Spotřebič používejte pouze pro přípravu jídel a nápojů. Při používání nenechávejte spotřebič bez dozoru. Spotřebič je určen výhradně pro použití v uzavřených prostorách. Tento spotřebič je určen k použití do nejvyšší povolené nadmořské výšky 2000 m. Tento spotřebič není určen k použití s externími spínacími hodinami nebo dálkovým ovládním.

Nepoužívejte žádné kryty varné desky. Mohly by způsobit úraz z důvodu přehřátí, vznícení nebo odlomení části materiálu.

Nepoužívejte žádná ochranná zařízení nebo ochranné mřížky před dětmi, které nejsou doporučené výrobcem varné desky. Mohly by způsobit úraz.

Děti starší 8 let a osoby se sníženými fyzickými, sensorickými nebo mentálními schopnostmi nebo nezkušené nebo neinformované osoby smí spotřebič používat pouze pod dohledem zodpovědné osoby, která je poučí, jak spotřebič bezpečně používat, a v případě, že pochopily rizika, která z používání vyplývají.

Děti si se spotřebičem nesmí hrát. Děti do 8 let věku a bez dohledu zodpovědné osoby nesmí spotřebič čistit a ani provádět jeho údržbu.

Děti mladší 8 let věku by se měly zdržovat v bezpečné vzdálenosti od spotřebiče a napájecího vedení.

Příslušenství vždy vsunujte do pečicího prostoru správným způsobem. Viz popis příslušenství v návodu k použití.

Nebezpečí požáru!

- Hořlavé předměty uskladněné v pečicím prostoru se mohou vznítit. Nikdy neuchovávejte v pečicím prostoru hořlavé předměty. Pokud se v pečicím prostoru vyskytuje kouř, nikdy neotvírejte dvířka spotřebiče. Vypněte spotřebič a vytáhněte síťovou zástrčku nebo vypněte pojistky.
- Pokud dvířka spotřebiče otevřete, vytvoříte tah vzduchu. Pečicí papír může přijít do kontaktu s topným tělesem a může se vznítit. V průběhu předehřívání nikdy neumísťujte pečicí papír na příslušenství. Pečicí papír musí být vždy zatížen nádobím nebo pečicí formou. Pečicím papírem pokryjte vždy jen požadovanou plochu. Pečicí papír nesmí nikdy přesahovat přes příslušenství.
- Horký olej a tuk se velmi snadno vznítí. Nenechávejte horký olej a tuk bez dozoru. Vzniklý požár nikdy nehaste vodou. Vypněte varnou zónu. Plameny opatrně uduste pomocí vhodného krytu, protipožární dekou a podobně.
- Varné zóny jsou po použití velmi horké. Nikdy na varnou desku nepokládejte hořlavé předměty. Nepokládejte na varnou desku žádné předměty.
- Varná deska se vypne sama od sebe a nelze ji již obsluhovat. Později se může samovolně zapnout. Vypněte pojistky v pojistkové skříni. Zavolejte zákaznický servis.
- Spotřebič se silně zahřívá, hořlavé materiály se mohou snadno vznítit. Pod pečicí troubou ani v její blízkosti neuchovávejte ani nepoužívejte hořlavé předměty (např. spreje, čisticí prostředky). V pečicí troubě ani na ní neuchovávejte hořlavé předměty.
- Povrch zásuvky ve spodní části sporáku může být velmi horký. Do zásuvky ukládejte pouze příslušenství pro pečicí troubu. Do zásuvky ve spodní části sporáku se nesmí ukládat vznětlivé a hořlavé předměty.

Nebezpečí popálení!

- Spotřebič se zahřívá na velmi vysoké teploty. Nikdy se nedotýkejte vnitřních ploch pečicího prostoru nebo topných těles. Spotřebič vždy nechejte vychladnout. Děti se musí zdržovat v bezpečné vzdálenosti.

- Příslušenství nebo nádobí bude velmi horké. Při vyjmutí příslušenství nebo nádobí z trouby vždy použijte kuchyňské rukavice.
- Alkoholové výpary se mohou v rozpálené troubě vznítit. Nikdy nepřipravujte pokrmy s velkým množstvím vysokoprocentního alkoholu. Pokud použijete nápoj s vysokým procentem alkoholu, pak jen v malém množství. Dvíčka trouby otvírejte opatrně.
- Během provozu jsou povrchy spotřebiče horké. Nikdy se nedotýkejte horkého povrchu. Děti se musí držovat v bezpečné vzdálenosti od spotřebiče.
- Varné zóny a jejich okolí, obzvláště případný rám varné desky, dosáhnou během provozu velmi vysokých teplot. Nikdy se nedotýkejte horkých ploch. Děti se musí držovat v bezpečné vzdálenosti.
- Varná zóna hřeje, ale ukazatel nefunguje. Vypněte pojistky v pojistkové skříni. Zavolejte zákaznický servis.
- Kovové předměty se na varné desce velice rychle rozpálí. Nikdy neodkládejte na varnou desku kovové předměty, jako např. nože, vidličky, lžíce a poklice.
- Hrnce na vaření by mohly v důsledku tekutiny mezi dnem hrnce a varnou zónou náhle vyskočit do výšky. Udržujte varnou zónu a dno hrnce vždy suché.
- Pokud je spotřebič položen na základnu bez zajištění, může sklouznout. Spotřebič musí být k základně připevněn.

Nebezpečí převržení!

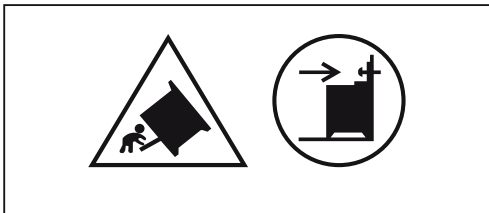

Varování: Abyste zabránili převržení spotřebiče, musí být namontován stabilizační prostředek. Informace ohledně montáže naleznete v pokynech pro instalaci.

Nebezpečí zasažení elektrickým proudem!

Nebezpečí opaření!

- Přístupné vnější části se při provozu rozpálí. Těchto částí se nikdy nedotýkejte. Děti se musí držovat v bezpečné vzdálenosti.
- Při otevření dvírek spotřebiče může ven uniknout množství horké páry. Dvíčka trouby otvírejte opatrně. Děti se musí držovat v bezpečné vzdálenosti.
- Voda v horkém pečicím prostoru může vytvářet množství horké páry. Do horkého pečicího prostoru nikdy nenalévejte vodu.

Nebezpečí poranění!

- Poškrábané sklo dvírek spotřebiče může prasknout. Nepoužívejte škrabku na sklo, ostré nebo brusné čisticí prostředky.
- Nevhodné pánve wok mohou způsobit nehodu. Používejte pouze pánve wok, které zakoupíte od výrobce sporáku jako zvláštní příslušenství.
- Během úpravy pokrmu ve vodní lázni by mohla v důsledku přehřátí prasknout varná deska a varná nádoba. Varná nádoba ve vodní lázni se nikdy nesmí přímo dotýkat dna hrnce, který je naplněný vodou. Používejte pouze žáruvzdorné varné nádoby.

- Neodborné opravy jsou nebezpečné. Opravy a výměnu poškozeného napájecího kabelu smí provádět pouze námi vyškolený technik servisní služby. Pokud je spotřebič poškozen, odpojte jej od elektrické sítě nebo vypněte pojistky. Volejte zákaznický servis.
- Izolace kabelu se může při kontaktu s horkými částmi spotřebiče roztavit. Vždy dávejte pozor, aby se připojovací kabel nedostal do kontaktu s horkými částmi.
- Pronikající vlhkost může způsobit zásah elektrickým proudem. Nepoužívejte žádné vysokotlaké čističe ani parní čističky.
- Během výměny žárovky v pečicím prostoru jsou kontakty objímky pod napětím. Před výměnou vytáhněte síťovou zástrčku nebo vypněte příslušný jistič v pojistkové skříni.
- Vadný spotřebič může způsobit zásah elektrickým proudem. Nikdy nezapínejte vadný spotřebič. Vytáhněte síťovou zástrčku nebo vypněte příslušný jistič v pojistkové skříni. Zavolejte zákaznický servis.
- Trhliny nebo praskliny ve sklokeramice mohou způsobit zásah elektrickým proudem. Vypněte pojistky v pojistkové skříni. Zavolejte zákaznický servis.

Nebezpečí požáru!

- Zbytky pokrmů, tuk a šťáva z pečení se mohou během samočištění vznítit. Před každým spuštěním samočištění odstraňte hrubá znečištění z pečicího prostoru a z příslušenství.

- Vnější části spotřebiče jsou během samočištění velmi horké. Na madlo dveří nikdy nezavěšujte hořlavé předměty, jako jsou např. utěrky na nádobí. Nezakrývejte přední stranu spotřebiče. Děti se musí zdržovat v bezpečné vzdálenosti.

Nebezpečí popálení!

- Pečicí prostor dosáhne během samočištění vysokých teplot. Nikdy neotvírejte dvířka spotřebiče nebo neodjišťujte zajišťovací

háček rukou. Nechte spotřebič vychladnout. Děti se musí zdržovat v bezpečné vzdálenosti.

-  Vnější části spotřebiče jsou během samočištění velmi horké. Nikdy se nedotýkejte dvířek spotřebiče. Nechte spotřebič vychladnout. Děti se musí zdržovat v bezpečné vzdálenosti.

Příčiny poškození

Varná deska

Pozor!

- Drsná dna hrnců a pánví mohou poškrábat varnou desku.
- Neohřívajte prázdné nádoby. Mohlo by dojít k poškození.
- Nikdy nestavte horké pánve a hrnce na ovládací panel, ukazatel nebo rám varné desky. Mohlo by dojít k poškození.
- Pokud na varnou desku spadnou tvrdé a špičaté předměty, mohou ji poškodit.
- Alobal nebo plastové nádoby se mohou na horké varné zóně roztavit. Použití ochranných fólií na varnou desku se nedoporučuje.

Přehled

V následující tabulce naleznete nejčastější poškození:

Poškození	Příčina	Opatření
Skrvny	Pokrmky, které přetečou. Nevhodné čisticí prostředky.	Pokrmky, které přetečou, okamžitě odstraňte pomocí škrabky na sklo. Používejte pouze čisticí prostředky, které jsou vhodné pro sklokeramickou varnou desku.
Škrábance	Sůl, cukr a písek. Drsná dna hrnců a pánví mohou poškrábat sklokeramiku varné desky.	Nepoužívejte varnou desku jako pracovní nebo odstavnou plochu. Zkontrolujte nádoby.
Zbarvení	Nevhodné čisticí prostředky. Odřeni hrnce (např. hliník.)	Používejte pouze čisticí prostředky, které jsou vhodné pro sklokeramickou varnou desku. Hrnce a pánve při posouvání nadzdvihujte.
Odlupování	Cukr, pokrmy s vysokým obsahem cukru .	Pokrmky, které přetečou, okamžitě odstraňte pomocí škrabky na sklo.

Poškození pečicí trouby

Pozor!

- Příslušenství, fólie, pečicí papír nebo nádoby na dně pečicího prostoru: Na dno pečicího prostoru nepokládejte žádné příslušenství. Dno pečicího prostoru nevykládejte žádnou fólií jakéhokoliv druhu nebo pečicím papírem. Na dno pečicího prostoru nepokládejte žádné nádoby, když je teplota nastavena na více než 50 °C. Dochází k hromadění tepla. Doba tepelné úpravy pak nesouhlasí a dojde k poškození smaltu.
- Voda v horkém pečicím prostoru: Do horkého pečicího prostoru nikdy nenalévejte vodu. Tvoří se vodní pára. Změnou teploty může dojít k poškození smaltu.
- Ovocné šťávy: Pečete-li ovocný koláč ze štavnatého ovoce, pečicí plech ovocem nepřepĺňujte. Ovocná šťáva, která kape z pečicího plechu, zanechává skvrny, které již nelze odstranit. Je-li to možné, použijte hlubší univerzální plech.
- Vlhké potraviny: Neuchovávejte delší dobu vlhké potraviny v uzavřeném pečicím prostoru. Může dojít k poškození smaltovaného povrchu.
- Vychladnutí s otevřenými dvířky: Nechávejte pečicí prostor vychladnout pouze s uzavřenými dvířky.
- I když jsou dvířka přístroje otevřena jen trochu, může časem dojít k poškození nábytku či jiných objektů v blízkosti.
- Silně znečištěné těsnění trouby: Je-li těsnění silně znečištěno, dvířka spotřebiče během provozu nedoléhají. Může dojít k poškození čelních částí nábytku v okolí. Těsnění vždy udržujte čisté.
- Dvířka spotřebiče jako sedátko nebo odkládací plocha: Na dvířka spotřebiče nic nestavte, nepokládejte ani nevěšte, rovněž na nich nesed'te. Na dvířka neodkládejte nádoby ani příslušenství.
- Vkládání příslušenství: Podle typu spotřebiče může příslušenství při zavírání poškrábat sklo dvířek. Příslušenství vždy vložte do pečicího prostoru až nadoraz.
- Převrácení spotřebiče: Spotřebič nepřeházejte ani neberte za madlo dvířek. Madlo dvířek neudrží hmotnost spotřebiče a může se zlomit.

Poškození zásuvky ve spodní části sporáku

Pozor!

Do zásuvky v dolní části sporáku nevykládejte žádné horké předměty. Mohla by se poškodit.

Instalace a připojení

Připojení k elektrické síti

Elektrické připojení smí provést jen odborník s licenci. Je nutno dodržet předpisy příslušného dodavatele elektřiny.

Pokud bude spotřebič napojen špatně, tak při jeho poškození zaniká nárok na záruku.

Pozor!

Poškozený síťový připojovací kabel smí vyměnit pouze výrobce, jeho zákaznický servis nebo podobně kvalifikovaná osoba.

Pokyny pro elektrické připojení

- Musí být použit všepólový odpojovač se vzdáleností kontaktů minimálně 3 mm. To není nutné v případě připojení přes zástrčku, pokud k ní má uživatel přístup.
- Elektrická bezpečnost: Sporák odpovídá ochranné třídě "I" a smí být provozován pouze s napojením na zemnicí vodič.
- Pro připojení spotřebiče se smí použít vedení typu H 05 VV-F nebo rovnocenné.

Vyrovnání sporáku do vodorovné polohy

Postavte sporák přímo na podlahu.

1. Vytáhněte zásuvku ve spodní části sporáku a vyjměte ji směrem nahoru. Uvnitř podstavce vpředu a vzadu se nacházejí nastavitelné nožičky.
2. Podle potřeby otočte nastavitelné nožičky pomocí imbusového klíče směrem nahoru nebo dolů, dokud sporák nestojí vodorovně (obrázek A).
3. Opět nasadte zásuvku ve spodní části sporáku (obrázek B).

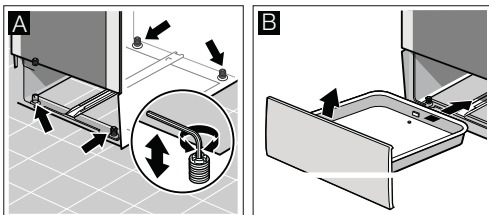

Přípevnění ke stěně

Aby se sporák nepřeklopil, musíte ho pomocí přiloženého úhelníku připevnit ke stěně. Řiďte se montážním návodem pro připevnění ke stěně.

Váš nový sporák

Zde se seznámíte s Vaším novým sporákem. Vysvětlíme Vám funkce ovládacího panelu, varné desky a jednotlivé ovládací prvky. Najdete zde informace o pečícím prostoru a o příslušenství.

Všeobecné informace

V závislosti na typu spotřebiče jsou možné odchylky.

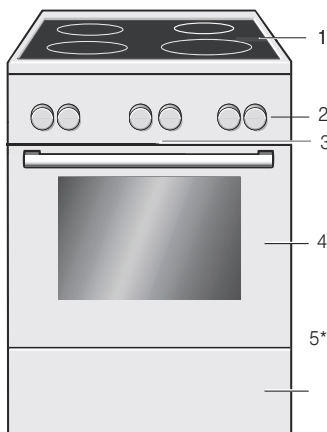

Vysvětlivky

1	Varná deska**
2	Ovládací panel**
3	Chladicí ventilátor
4	Dvířka pečící trouby**
5*	Zásuvka ve spodní části sporáku**

* Volitelné (k dispozici u některých spotřebičů)

** V závislosti na typu spotřebiče jsou možné detailní odchylky.

Varná zóna

Zde naleznete přehled ovládacího panelu.

V závislosti na typu spotřebiče jsou možné odchylky.

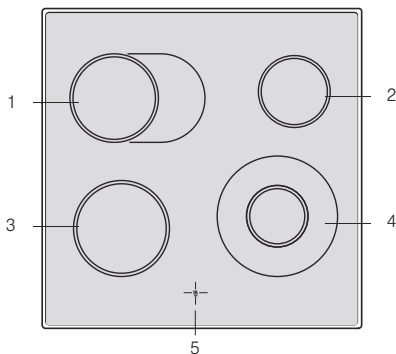

Ovládací panel

V závislosti na typu spotřebiče jsou možné detailní odchylky.

Ovládací tlačítka

Ovládací tlačítka je možné zamáčknout. Pro uvolnění a zamáčknutí tlačítek zatlačte na tlačítko.

Volič funkcí

Pomocí voliče funkcí nastavíte druh ohřevu.

Pozice	Použití
<input type="radio"/> Nulová pozice	Pečicí trouba je vypnutá.
<input checked="" type="checkbox"/> 3D horký vzduch*	Na koláče a pečivo pečené na jedné až třech úrovních. Ventilátor rozděljuje rovnoměrné teplo z prstencového topného tělesa na zadní stěnu do pečicího prostoru.
<input type="checkbox"/> Horní/dolní ohřev	Na koláče, nákypy a libové pečené v celku, např. hovězí nebo zvěřina, na jedné úrovni. Teplo přichází rovnoměrně ze shora i ze spodu.
<input checked="" type="checkbox"/> Stupeň pizza	Rychlá příprava hluboce zmrazených potravin bez předehřívání, např. pizza, hranolky nebo závin. Hřeje spodní topné těleso a prstencové topné těleso na zadní stěně.
<input checked="" type="checkbox"/> Gril s cirkulací vzduchu	Pečení masa, drůbeže a celých ryb. Grilovací topné těleso a ventilátor se střídavě zapínají a vypínají. Ventilátor rozfoukává teplo rovnoměrně kolem pokrmu.
<input type="checkbox"/> Velkoplošný gril	Grilování steaků, klobásek, toastů a kousků ryb. Rozpálí se celá plocha pod grilovacím tělesem.
<input type="checkbox"/> Maloplošný gril	Grilování malého množství steaků, klobásek, toastů a kusů ryb. Rozpálí se střední část grilovacího tělesa.
<input type="checkbox"/> Dolní ohřev	Zavařování a dopékání nebo zapékání. Teplo přichází ze spodu.

* Druh ohřevu, kterým se dle normy EN50304 určuje energetická třída.

Vysvětlivky

1	Varná zóna 17 cm nebo zóna na pekáč 17x26 cm
2	Varná zóna 14,5 cm
3	Varná zóna 18 cm
4	Dvouokruhová varná zóna 21 a 12 cm
5	Ukazatel zbytkového tepla

Ukazatel zbytkového tepla

Každá varná zóna má vlastní ukazatel zbytkového tepla. Ukazuje, které varné zóny jsou ještě horké. Také, pokud je varná deska již vypnutá, svítí ukazatel zbytkového tepla, dokud varná zóna nevychladne.

Zbytkové teplo můžete využít k úspoře energie a například udržet teplé malé množství pokrmu.

Nastavení	Použití
<input checked="" type="checkbox"/> Rozmrazování	Rozmrazování např. masa, drůbeže, chleba a koláčů. Ventilátor rozfouká teplo vzduch okolo pokrmu.
<input checked="" type="checkbox"/> Osvětlení v pečícím prostoru	Zapnutí osvětlení v pečícím prostoru.

* Druh ohřevu, kterým se dle normy EN50304 určuje energetická třída.

Můžete nastavit, aby nad voličem funkcí svítila dioda ukazatele. Zapne se osvětlení v pečícím prostoru.

Volič teploty

Voličem teploty nastavíte teplotu nebo stupeň grilování.

Nastavení	Funkce
<input type="radio"/> Nastavení na nulu	Pečicí trouba nehřeje.
50-270 Rozsah teploty	Teplota v pečícím prostoru ve °C.
1,2,3 Grilovací stupně	Stupně grilování pro maloplošný <input type="checkbox"/> a <input type="checkbox"/> velkoplošný gril. Stupeň 1 = nízký Stupeň 2 = střední Stupeň 3 = vysoký

Zatímco se pečicí trouba rozehřívá, svítí na ukazateli symbol teploty . Pokud se rozehřívání přeruší, symbol zhasne. U některých nastavení symbol nesvítí.

Tlačítka varných zón

Pomocí čtyř tlačítek varných zón nastavíte výkon ohřevu jednotlivých varných zón.

Tlačítko	Použití
<input type="radio"/> Nastavení na nulu	Varná zóna je vypnutá
1-9 Stupně ohřevu	1 = nejnižší výkon 9 = nejvyšší výkon
Připojení	Připojení zóny na pekáč
Připojení	Připojení velké dvouokruhové varné zóny

Pokud pečicí trouba hřeje, svítí kontrolka nad voličem teploty. Dojde-li k přerušení ohřevu, přestane svítit. U druhú ohřevu grilování a grilování s cirkulací vzduchu světlo nesvítí.

Tlačítka a ukazatele

Pomocí tlačítek nastavíte různé dodatečné funkce. Na ukazateli si můžete přečíst nastavené hodnoty.

Tlačítko	Použití
»»» Rychlý ohřev	Pečicí trouba se vyhřeje obzvláště rychle.
⌚ Časové funkce	Zvolíte budík ⏰, dobu trvání ⏱, čas ukončení ⏲ a čas ⏳.
🔒 Dětská pojistka	Zablokuje a odblokuje funkce pečicí trouby.
- Mínus	Snížení nastavených hodnot.
+ Plus	Zvýšení nastavených hodnot.

Která funkce je na ukazateli v popředí, rozpoznáte podle šipky před odpovídajícím symbolem []. Výjimka: U času svítí symbol ⌚ pouze tehdy, pokud ho změníte.

Vaše příslušenství

Příslušenství, které Vám bylo dodáno společně se spotřebičem, se hodí pro přípravu mnoha pokrmů. Dbejte na to, abyste příslušenství do pečicího prostoru vkládali vždy správným způsobem. K dispozici je také výběr zvláštního příslušenství, s jehož pomocí můžete zkvalitnit přípravu mnoha pokrmů nebo si zpříjemnit práci.



Rošt

Na nádoby, formy na koláče, pečené, grilované pokrmy a hluboce zmrazené pokrmy. Rošt vkládejte otevřenou stranou směrem k dvířkům přístroje a záhybem dolů.

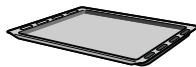

Smaltovaný pečicí plech

Na koláče a cukroví. Pečicí plech zasunujte šikmou stranou ke dvířkům trouby.

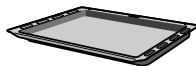

Univerzální plech

K přípravě štvavných koláčů, pečiva, hluboce zamrazených potravin a pečení masa v celku. Plech lze použít jako nádobu na zachycování odkapávajícího tuku, pokud grilujete přímo na roštu. Univerzální plech zasunujte šikmou stranou ke dvířkům trouby.

Pečicí prostor

V pečicím prostoru se nachází osvětlení. Chladicí ventilátor chrání troubu před přehřátím.

Osvětlení v pečicím prostoru

Během provozu svítí v pečicím prostoru osvětlení. Pokud nastavíte volič funkce do polohy ☒, tak osvětlení vypnete, aniž by se vypnulo vyhřívání trouby.

Chladicí ventilátor

Chladicí ventilátor se zapíná a vypíná dle potřeby. Teplý vzduch uniká dvířky. Pozor! Nezakrývejte větrací šterbiny. Jinak hrozí přehřátí pečicí trouby.

Aby se pečicí prostor po ukončení provozu rychleji vychladil, tak ještě nějakou dobu běží chladicí ventilátor.

Pozor!

Ventilátor nezakrývejte. Jinak hrozí přehřátí pečicí trouby.

Vkládání příslušenství

Příslušenství můžete do pečicího prostoru vložit v 5 různých úrovních. Vždy ho zasuňte až na doraz, aby se příslušenství nedotýkalo skla dvířek.

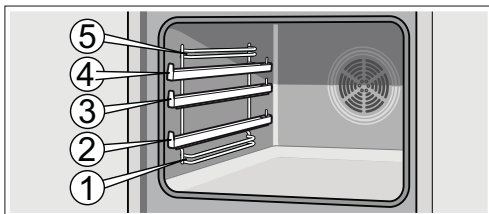

Příslušenství může být vysunuto až do poloviny, dokud nezacvakne. Díky tomu lze pokrmy snadno vyjmout.

Při vsouvání do pečicího prostoru dávejte pozor na to, aby prohlubeň na příslušenství směřovala směrem dozadu. Jen v této pozici může správně zapadnout na místo.

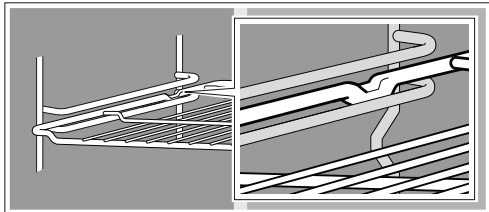

Díky teleskopickým výsuvům na úrovni 2, 3 nebo 4 lze příslušenství vysunout ještě více. V závislosti na vybavení spotřebiče se výsuvy zajistí, pokud je zcela vytáhnete. Tak můžete snadno umístit příslušenství. Pro odblokování zasuňte výsuvy s použitím malého tlaku do pečicího prostoru.

Upozornění: Když se příslušenství ohřeje na vysoké teploty, může se deformovat. Jakmile se opět ochladí, deformace zmizí. To však nemá žádný vliv na jeho funkčnost.

Držte pečicí plech pevně oběma rukama na obou stranách a zasuňte ho rovnoběžně do závěsných roštů. Během zasouvání nepohybujte plechem doprava nebo doleva. Jinak nebude možné pečicí plech zasunout snadno. Mohly by se poškodit smaltované povrchy.

Příslušenství je možné dokoupit přes zákaznický servis, ve specializovaném obchodě nebo. Udejte prosím číslo HZ.

Zvláštní příslušenství

Zvláštní příslušenství je možné dokoupit přes zákaznický servis nebo ve specializovaném obchodě. V našich katalogích a na internetu najdete širokou nabídku příslušenství pro Vaši troubu. Dostupnost zvláštního příslušenství a možnost online objednání se v jednotlivých zemích liší. Nahledněte do Vašich dokumentů, které jste obdrželi při nákupu.

Ne každé zvláštní příslušenství se hodí pro každý typ spotřebiče. Při koupi uvádějte vždy celý název (E-číslo) Vašeho spotřebiče.

Zvláštní příslušenství	Číslo HZ	Použití
Plech na pizzu	HEZ317000	Obzvláště vhodný na pizzu, hluboce zmrazené pokrmy a kulaté dorty. Místo univerzálního plechu můžete použít plech na pizzu. Zasuňte plech nad rošt a orientujte se podle údajů v tabulkách.
Vkládací rošt	HEZ324000	Na pečení. Grilovací rošt vždy pokládejte na univerzální plech. Plech zachytí odkapávající šťávu a tuk.
Grilovací plech	HEZ325000	Používá se během grilování místo grilovacího roštu nebo jako ochrana proti postříkání, aby nedošlo k velkému znečištění pečicí trouby. Plech na grilování používejte pouze společně s univerzálním plechem. Grilované kousky na grilovacím plechu: Použití pouze v úrovni vkládání 1,2 a 3. Grilovací plech jako ochrana proti postříkání: Zasuňte univerzální plech společně s grilovacím plechem pod rošt.
Pečicí kámen	HEZ327000	Pečicí kámen se skvěle hodí k přípravě domácího chleba, housek a pizy, které by měly být zespodu křupavé. Pečicí kámen se musí vždy předehřát na doporučenou teplotu.
Smaltovaný pečicí plech	HEZ331003	Na koláče a cukroví. Pečicí plech zasunujte šikmou stranou ke dvířkům trouby.
Smaltovaný pečicí plech s nepřilnavým povrchem	HEZ331011	Koláče a cukroví snadněji sundáte z pečicího plechu. Pečicí plech zasunujte šikmou stranou ke dvířkům trouby.
Univerzální plech	HEZ332003	K přípravě šťavnatých koláčů, pečiva, hluboce zamrazených potravin a pečení masa v celku. Plech lze použít jako nádobu na zachycování odkapávajícího tuku, pokud grilujete přímo na roštu. Univerzální plech zasunujte šikmou stranou ke dvířkům trouby.
Univerzální plech s nepřilnavým povrchem	HEZ332011	Šťavnaté koláče, pečivo, hluboce zmrazené pokrmy a pečeně snadněji sundáte z univerzálního plechu. Univerzální plech zasunujte šikmou stranou ke dvířkům trouby.
Poklop na profesionální plech	HEZ333001	Díky poklopu se z profesionálního plechu stane profesionální pekáč.
Profesionální plech s vkládacím rostem	HEZ333003	Obzvláště vhodný k přípravě velkého množství jídla.
Rošt	HEZ334000	Na nádoby, formy na koláče, pečení, grilování a hluboce zmrazené pokrmy.
Skleněný pekáč	HEZ915001	Skleněný pekáč se hodí na dušené pokrmy a nákypy, které připravujete v pečicí troubě. Obzvláště vhodný je k pečení s programy a automatickými funkcemi.

Produkty ze zákaznického servisu

Pro své domácí spotřebiče si můžete u zákaznického servisu, ve specializované prodejně.

Čistící ubrousky na nerezové povrchy	výrobek 311134	Zabraňují usazování nečistot. Pomocí impregnace speciálním povrchem ošetříte optimálně povrchy nerezových spotřebičů.
Čistící gel na pečicí trouby a grily	výrobek 463582	K čištění pečicího prostoru. Gel je bez zápachu.
Hadřík z mikrovlákna s voštinovou strukturou	výrobek 460770	Obzvláště vhodný k čištění citlivých povrchů, jako jsou např. sklo, sklokeramika, nerez nebo hliník. Hadřík z mikrovlákna odstraní v jednom kroku tekuté a mastné nečistoty.
Pojistka dvířek	výrobek 612594	Aby děti nemohly otevřít dvířka trouby. Pojistka se přimontuje různým způsobem v závislosti na typu spotřebiče. Řídte se listem, který je přiložen k pojistce dvířek.

Před prvním použitím

Zde se dozvíte, co musíte udělat předtím, než ve Vaší troubě poprvé připravíte pokrm. Předtím si přečtěte kapitolu "Bezpečnostní pokyny".

Nastavení času

Po připojení bliká na ukazateli symbol  a tři nuly. Nastavte čas.

1. Stiskněte tlačítko .

Na ukazateli se objeví čas *12:00*.

2. Pomocí tlačítka **+** nebo **-** nastavte čas.

Za několik vteřin dojde k převzetí nastaveného času.

Rozehrání pečicí trouby

Pro odstranění pachu novoty prázdný uzavřený pečicí prostor zahřejte. Ideální je jedna hodina při horním/ dolním ohřevu  na 240 °C. Zkontrolujte, zda v pečicího prostoru nezůstaly zbytky obalů.

Během ohřevu trouby větrejte kuchyň.

1. Nastavte horní/dolní ohřev  pomocí voliče funkcí.

2. Pomocí voliče teploty nastavte 240 °C.

Za jednu hodinu pečicí troubu vypněte. Volič funkcí nastavte do nulové pozice.

Čištění příslušenství

Než příslušenství poprvé použijete, důkladně ho vyčistěte horkou mýdlovou vodou a měkkým hadříkem.

Nastavení varné desky

V této kapitole se dozvíte, jak nastavit varnou desku. V tabulce naleznete stupně ohřevu a doby úpravy pro různé pokrmy.

Nastavení varné desky

Pomocí voličů varných zón nastavíte stupeň ohřevu jednotlivých varných zón.

Stupeň ohřevu 0 = vypnuto.

Stupeň ohřevu 1 = nejnižší výkon.



Stupeň ohřevu 9 = nejvyšší výkon.

Pokud zapnete varnou zónu, rozsvítí se dioda ukazatele.

Velká dvouokruhová varná zóna a zóna na pekáč

U těchto varných zón můžete měnit jejich velikost.

Připojení velké plochy

Otočte voličem varné zóny do pozice 9 - tam narazíte na malý odpor - a dále až na symbol  = velká dvouokruhová varná zóna nebo  = zóna na pekáč

Potom ihned otočte zpět na požadovaný stupeň ohřevu.

Přepnutí zpět na malou plochu

Otočte voličem varné zóny na 0 a nastavte ji znovu.

Na malé dvouokruhové varné zóně můžete obzvláště dobře ohřívát malá množství pokrmu.

Pozor!

Nikdy neatáčejte dále přes symbol  a  na 0.

Varná deska

V následující tabulce naleznete několik příkladů.

Délka přípravy pokrmu a stupně ohřevu závisí na druhu, hmotnosti a kvalitě pokrmu. Z toho důvodu jsou možné různé odchylky.

K zavření zvolte stupeň ohřevu 9. Husté pokrmy příležitostně zamíchejte.

	Stupeň ohřevu	Doba úpravy v minutách
Rozechřívání		
Čokoláda, poleva, želatina,	1	-
Máslo	1-2	-
Ohřívání a udržování tepla		
Eintopf (hustá polévka) např. čočková	1-2	-
Mléko**	1-2	-
Vaření na mírný výkon		
Bramborové knedlíky*	4*	20-30 min.
Ryby*	3*	10-15 min.
Bílé omáčky, např. bešamel	1	3-6 min.
Vaření, napařování, dušení		
Rýže (ve dvojnásobném množství vody)	3	15-30 min.
Mléčná rýže	3-4	25-30 min.
Brambory	3-4	15-25 min.
Nudle*	5*	6-10 min.
Eintopf (hustá polévka) např. čočková	3-4	15-60 min.
Zelenina	3-4	10-20 min.
Hluboce zamrazená zelenina	3-4	10-20 min.
Vaření v tlakovém hrnci	3-4	-
Dušení		
Rolády	3-4	50-60 min.
Dušená pečeně	3-4	60-100 min.
Guláš	3-4	50-60 min
Dušení / Smažení v malém množství oleje**		
Řízky, přírodní nebo obalované	6-7	6-10 min.
Řízky, hluboce zmrazené	6-7	8-12 min.
Kotleta (přírodní nebo obalovaná)	6-7	8-12 min.
Steak (silný 3 cm)	7-8	8-12 min.
Ryba a rybí filé, přírodní	4-5	8-20 min.
Ryba a rybí filé, obalované	4-5	8-20 min.
Krevety a tygří krevety	6-7	8-12 min.
Hluboce zmrazené pokrmy, např. pokrmy z pánve	6-7	6-10 min.
Palačinky	5-6	nepřetržitě

* Vaření bez pokličky

** Bez pokličky

Nastavení pečicí trouby

Máte na výběr z mnoha možností, jak pečicí troubu nastavit. Dále Vám popíšeme nastavení druhu ohřevu a teploty, popř. stupně grilování. Pomocí pečicí trouby můžete nastavit dobu úpravy pokrmu a konec úpravy pro každý pokrm. Další informace naleznete v kapitole "Nastavení časových funkcí".

Upozornění: Doporučujeme předeřhřát troubu před přípravou pokrmů, aby jste zamezili nadměrnému srážení kondenzované vody na skleněné výplni dvířek spotřebiče.

Druh ohřevu a teplota

Příklad na obrázku: Horní/dolní ohřev [] při 190 °C.

1. Pomocí voliče funkcí nastavte druh ohřevu.



2. Voličem teploty nastavíte teplotu nebo stupeň grilování.

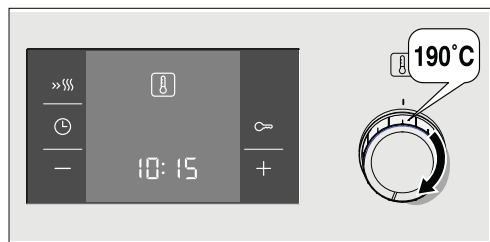

Pečicí trouba se rozehřeje.

Vypnutí pečicí trouby

Otočte volič funkce do nulové pozice.

Změna nastavení

Kdykoliv můžete změnit druh ohřevu a teplotu nebo stupeň grilování pomocí příslušného voliče.

Rychlý ohřev

Pomocí rychlého ohřevu dosáhne Vaše trouba obzvláště rychle požadované teploty.

Rychlý ohřev použijte u nastavených teplot vyšších než 100 °C. Vhodné jsou následující druhy ohřevu:

- 3D horký vzduch []
- Horní/dolní ohřev []

Aby byl pokrm upečen rovnoměrně, vložte jej do trouby až po ukončení rychlého ohřevu.

1. Nastavení druhu ohřevu a teploty.

2. Stiskněte krátce tlačítko »»».

Na ukazateli se rozsvítí symbol »»». Pečicí trouba začne hřát.

Rychlý ohřev je ukončen

Zazní zvukový signál. Symbol »»» na ukazateli zhasne. Nyní můžete vložit pokrm do trouby.

Zrušení rychlého ohřevu

Stiskněte krátce tlačítko »»». Symbol »»» na ukazateli zhasne.

Nastavení časových funkcí

Váš spotřebič disponuje různými časovými funkcemi. Pomocí tlačítka [] aktivujete nabídku a můžete změnit funkce. Během nastavování se rozsvítí časové symboly. Zvolená časová funkce je uvedena v závorkách []. Již nastavenou časovou funkci můžete změnit přímo pomocí tlačítek + a - pokud se symbol odpovídající časové funkce nachází v závorkách [].

Budík

Budík běží nezávisle na provozu pečicí trouby. Budík je vybaven vlastním zvukovým signálem. Díky tomu můžete rozlišit, zda zvoní budík nebo automatický vypínač (doba úpravy pokrmu).

1. Stiskněte jednu tlačítko []

Na ukazateli se rozsvítí časové symboly, se nachází šipka před []

2. Pomocí tlačítka + nebo - nastavte čas budíku.

Navržená hodnota tlačítka + = 10 minut. Navržená hodnota tlačítka - = 5 minut.

Nastavený čas se zobrazí za několik vteřin. Čas nastavený na budíku začne běžet. Na ukazateli se rozsvítí symbol [] a na budíku se zobrazí odpočítávaný čas. Zbývající časové symboly zhasnou.

Čas nastavený na budíku uběhl

Zazní zvukový signál. Na ukazateli se rozsvítí []. Vypněte budík tlačítkem []

Změna času nastaveného na budíku





Čas nastavený na budíku nastavte pomocí tlačítek + nebo - . Nově nastavený čas se zobrazí za několik vteřin.

Zrušení času nastaveného na budíku

Stisknutím tlačítka **←** vraťte čas nastavený na budíku na **00:00**. Nově nastavený čas se zobrazí za několik vteřin. Budík se vypne.

Zobrazení časových nastavení



Pokud jste nastavili více časových funkcí, rozsvítí se na ukazateli odpovídající symboly. Symbol pro časovou funkci v popředí se nachází mezi závorkami.

Pro zobrazení budíku , doby úpravy pokrmu , doby vypnutí  nebo hodin  stiskněte několikrát tlačítko  dokud se požadovaný symbol nerozsvítí mezi závorkami. Odpovídající časový údaj se rozsvítí na několik vteřin na ukazateli.

Doba úpravy pokrmu

Pečící trouba umožňuje nastavení doby úpravy pro každý pokrm. Po uplynutí doby úpravy pokrmu se pečící trouba automaticky vypne. Díky tomu nemusíte přerušovat jinou práci, abyste vypnuli pečící troubu, nebo nedopatřením nedojde k překročení doby úpravy pokrmu.

Příklad na obrázku: Trvání 45 minut.

1. Pomocí voliče funkcí nastavte druh ohřevu.
2. Voličem teploty nastavíte teplotu nebo stupeň grilování.
3. Dvakrát stiskněte tlačítko .
Na ukazateli stojí **00:00**. Svítí časový symbol .

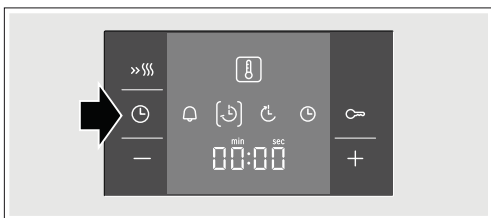



4. Pomocí tlačítka **+** nebo **-** nastavte dobu úpravy.
Navržená hodnota tlačítka **+** = 30 minut.
Navržená hodnota tlačítka **-** = 10 minut



Pečící trouba se spustí za několik vteřin. Na ukazateli se viditelně odpočítává doba úpravy a svítí symbol . Ostatní časové symboly zhasnou.

Doba úpravy pokrmu uplynula

Zazní zvukový signál. Pečící trouba přestane hřát. Na ukazateli se rozsvítí **00:00**. Stiskněte tlačítko . Pomocí tlačítka **+** nebo **-** nastavte novou dobu úpravy pokrmu. Nebo dvakrát stiskněte tlačítko  a otočte voličem funkci do nulové pozice. Pečící trouba je vypnutá.

Změna doby úpravy pokrmu





Pomocí tlačítka **+** nebo **-**. Změňte dobu úpravy pokrmu. Nově nastavený čas se zobrazí za několik vteřin. Pokud je nastavený budík, stiskněte předtím tlačítko .

Zrušení doby úpravy pokrmu

Pomocí stisknutí tlačítka **00:00** nastavte dobu úpravy pokrmu zpět na **-**. Nově nastavený čas se zobrazí za několik vteřin. Čas byl smazán. Pokud je nastavený budík, stiskněte předtím tlačítko .

Zobrazení časových nastavení



Pokud jste nastavili více časových funkcí, rozsvítí se na ukazateli odpovídající symboly. Symbol pro časovou funkci v popředí se nachází mezi závorkami.

Pro zobrazení budíku , doby úpravy pokrmu , doby vypnutí  nebo hodin  stiskněte několikrát tlačítko , dokud se požadovaný symbol nerozsvítí mezi závorkami. Odpovídající časový údaj se rozsvítí na několik vteřin na ukazateli.

Čas ukončení úpravy pokrmu

Pečící trouba umožňuje nastavit čas, kdy bude pokrm hotový. Pečící trouba se automaticky zapne a v nastavenou dobu se opět vypne. Díky tomu můžete pokrmy např. ráno vložít do pečicího prostoru a nastavit pečící troubu tak, aby byly hotové v poledne. Ujistěte se, že se potraviny nezkaží, protože se nacházejí příliš dlouho v pečící troubě.



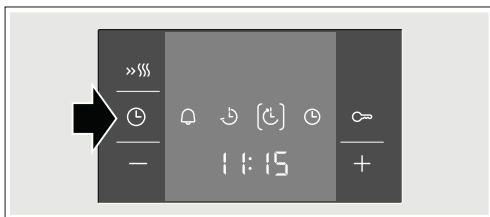

Příklad na obrázku: Je 10:30, nastavená doba úpravy je 45 minut a pokrm by měl být hotový ve 12:30 hodin.

1. Nastavte volič funkcí.
2. Nastavte volič teploty.
3. Dvakrát stiskněte tlačítko .
4. Pomocí tlačítka **+** nebo **-** nastavte dobu úpravy.
5. Stiskněte tlačítko . Šipka se nachází před .
Rozsvítí se čas, kdy bude pokrm hotový.





6. Pomocí tlačítka **+** nebo **-** posuňte konec úpravy na později.



Za několik vteřin pečicí trouba převezme nastavení a přepne se do vyčkávacího režimu. Na ukazateli svítí čas, kdy bude pokrm hotový, a před symbolem  se nachází šipka. Symboly  a  zhasnou. Až se pečicí trouba spustí, viditelně běží doba úpravy a šipka se nachází před symbolem . Symbol  zhasne.

Zvolená doba uplynula

Zazní zvukový signál. Pečicí trouba přestane hřát. Na ukazateli stojí . Stiskněte tlačítko . Pomocí tlačítka **+** nebo **-** můžete nastavit novou dobu úpravy. Nebo dvakrát stiskněte tlačítko  a otočte voličem funkcí do nulové pozice. Pečicí trouba je vypnutá.

Změna konce úpravy pokrmu





Pomocí tlačítka **+** nebo **-** změňte konec úpravy pokrmu. Po několika vteřinách bude změna převzata. Pokud je nastavený budík, stiskněte předtím tlačítko  dvakrát. Konec úpravy pokrmu neměňte, pokud doba úpravy již běží. Výsledek úpravy pokrmu by nesouhlasil.

Zrušení konce úpravy pokrmu

Pomocí tlačítka **-** nastavte konec úpravy pokrmu na aktuální čas. Po několika vteřinách bude změna převzata. Pečicí trouba se spustí. Pokud je nastavený budík, stiskněte předtím dvakrát tlačítko .

Zobrazení časových nastavení

Pokud nastavíte více časových funkcí, svítí na ukazateli odpovídající symboly. Před symbolem časové funkce se v popředí nachází šipka.

Pro zobrazení budíku , doby úpravy , doby ukončení  nebo času  stiskněte tolikrát tlačítko , dokud se šipka nenachází před příslušným symbolem. Na ukazateli se na několik vteřin rozsvítí příslušná hodnota.

Hodiny

Po připojení nebo po výpadku proudu bliká na ukazateli symbol  a tři nuly. Nastavte čas.

1. Stiskněte tlačítko .

Na ukazateli se objeví čas  12:00.

2. Pomocí tlačítka **+** nebo **-** nastavte čas.

Za několik vteřin dojde k převzetí nastaveného času.

Nastavení hodin

Nesmí být nastavena žádná jiná časová funkce.

1. Čtyřikrát stiskněte tlačítko .

Na ukazateli se objeví čas 12:00. Svítí symbol času před .

2. Pomocí tlačítka **+** nebo **-** nastavte čas.

Po několika vteřinách se zobrazí nastavený čas.

Skrytí hodin

Hodiny můžete skrýt. Za tímto účelem prosím nahlédněte do kapitoly "Změna základního nastavení".

Dětská pojistka

Abý děti nedopatřením nemohly zapnout pečicí troubu, je vybavena dětskou pojistkou.

Pečicí trouba nereaguje na žádná nastavení. Při aktivované dětské pojistce můžete nastavit budík a čas.

Pokud je nastaven druh ohřevu a teplota nebo stupeň grilování, přeruší dětská pojistka výhřev.

Zapnutí dětské pojistiky

Nesmí být nastavena žádná doba úpravy pokrmu nebo ukončení úpravy pokrmu.

Stiskněte na cca čtyři vteřiny tlačítko .

Na ukazateli se rozsvítí symbol . Dětská pojistka je zapnutá.





Vypnutí dětské pojistiky

Stiskněte na cca čtyři vteřiny tlačítko .

Symbol  na ukazateli zhasne. Dětská pojistka je vypnutá.

Změna základního nastavení

Pečicí trouba disponuje určitými základními nastaveními. Tato nastavení můžete přizpůsobit svým potřebám.

Základní nastavení	Volba 1	Volba 2	Volba 3
 1 Časový ukazatel	stále*	jen pomocí tlačítka 	-
 2 Délka zvukového signálu po ukončení doby úpravy pokrmu nebo po uplynutí času nastaveného na budíku.	cca 10 sek.	cca 2 min.*	cca 5 min.
 3 Čekací doba, dokud nebude převzato nastavení.	cca 2 sek.	cca 5 sek.*	cca 10 sek.

* Nastavení z výroby

Nesmí být nastavena žádná jiná časová funkce.

1. Držte asi 4 vteřiny stisknuté tlačítko .

Na ukazateli se rozsvítí aktuální základní nastavení hodin, např.  1 pro volbu 1.

2. Pomocí tlačítka **+** nebo **-** změňte základní nastavení.

3. Potvrďte tlačítkem .

Na ukazateli se zobrazí následující základní nastavení. Pomocí tlačítka  můžete přeskočit všechny stupně a pomocí tlačítek **+** nebo **-** změnit nastavení.

4. Pro ukončení držte asi 4 vteřiny stisknuté tlačítko .

Všechna základní nastavení budou převzata. Základní nastavení můžete kdykoliv změnit.

Údržba a čištění

Díky pečlivé údržbě a čištění zůstanou Vaše varná deska a Vaše pečicí trouba dlouho záživé a funkční. Jak o obě správným způsobem pečovat a čistit je, Vám vysvětlíme zde.

Upozornění

- Drobné barevné rozdíly na čelní stěně trouby jsou zapříčiněny použitím různých materiálů, jako např. sklo, umělá hmota nebo kov.
- Stíny na skleněné výplni dvířek, které působí jako šmouhy, jsou světelné odrazy osvětlení v pečicím prostoru.
- Smalt se při vysokých teplotách vypaluje. To může vést ke vzniku rozdílné zbarvení. To je zcela normální a nemá to žádný vliv na funkčnost trouby. Hrany tenkých plechů se nedají zcela potáhnout smaltem. Proto mohou být drsné. Tím ale není nijak narušena antikorozi ochrana.

Čistící prostředky

Poškození různých povrchů použitím nesprávných čistících prostředků se můžete vyhnout, pokud budete dodržovat následující pokyny.

Nepoužívejte na varnou desku

- žádné neředěné prostředky na nádobí nebo čistící prostředky na myčce nádobí,
- nepoužívejte žádné agresivní čistící prostředky jako sprej na pečicí troubu nebo odstraňovač skvrn,
- nepoužívejte žádný vysokotlaký nebo parní čistič,
- jednotlivé části nečistíte v myčce nádobí.

Nepoužívejte při čištění pečicí trouby

- nepoužívejte žádné brusné ani drhnuocí čistící prostředky,
- žádné čistící prostředky s vysokým obsahem alkoholu,
- žádné drhnuocí houbičky,
- žádný vysokotlaký nebo parní čistič,
- Jednotlivé části nečistíte v myčce nádobí.

Nové pěnové utěrky před prvním použitím řádně vyperte.

Povrch	Čistící prostředky
Vnější části spotřebiče	Horká mýdlová voda: Očistíte hadříkem a vysušte měkkou utěrkou. Nerezové plochy utírejte vždy po směru kresby. Jinak je můžete poškrábat. Ihned odstraňte skvrny od vody, tuku, škrabu a bílkovin. Pod takovými skvrnami se může tvořit koroze. Speciální ošetřující prostředky na horké nerezové povrchy můžete zakoupit přes náš zákaznický servis nebo ve specializované prodejně. Naneste trochu ošetřujícího prostředku měkkým hadříkem ve slabé vrstvě.
Smaltované, lakované, plastové a síťotiskové povrchy (podle typu spotřebiče)	Zvláštní prostředky pro péči o nerezovou ocel, které jsou vhodné pro horké povrchy, zakupte přes zákaznický servis nebo ve specializovaných prodejnách. K aplikaci čistících prostředků používejte velmi jemný hadřík.

* Volitelné (K dispozici u některých spotřebičů, podle typu spotřebiče..)

Povrch	Čistící prostředky
Varná deska	Péče: Čistící a pečující přípravky na sklokeramiku Čištění: Čistící prostředky vhodné na sklokeramiku. Dodržujte pokyny na obalu čistícího prostředku.
Skleněná výplň dvířek	Čistící prostředek na sklo: Čistíte měkkým hadříkem. Nepoužívejte škrabku na sklo.
Otočné voliče Nesundávat!	Horká mýdlová voda: Očistíte hadříkem a vysušte měkkým hadříkem.
Rám varné desky	Teplá mýdlová voda: Nikdy nečistíte škrabkou na sklo, citronem nebo octem.
Plynová varná deska a mřížka na hrnce*	Horká mýdlová voda. Použijte jen trochu vody, nesmí se dostat do spodní části hořáků a do vnitřku spotřebiče. Pokrmy, které přetečou, a jejich zbytky ihned odstraňte.
Mřížku na hrnec můžete sejmut. (Podle typu spotřebiče)	Mřížka na hrnec z litiny* : Neumývejte v myčce nádobí. Plynový hořák* Odstraňte hlavici a kryt hořáku, očistíte horkou mýdlovou vodou. Neumývejte v myčce nádobí. Plynové výstupní otvory musí být vždy volné. Zapalovací svíčky: Malý měkký kartáček. Plynový hořák funguje pouze tehdy, když jsou zapalovací svíčky suché. Všechny díly dobře vysušte. Při opětovném nasazování dávejte pozor na přesné umístění. Kryty hořáků jsou černé posmaltované. Časem se jejich barva změní. To však nemá žádný vliv na jejich funkčnost. (podle typu spotřebiče)
Elektrická varná zóna* (podle typu spotřebiče)	Drhnuocí prostředky nebo čistící houbičky: Varnou desku poté krátce zahřejte, aby se vysušila. Vlhké varné zóny časem korodují. Na konec naneste ošetřující prostředek. Pokrmy, které přetečou a jejich zbytky ihned odstraňte.
Kroužek varné zóny* (podle typu spotřebiče)	Žluté až modře třpytící se zbarvení na kroužku varné zóny odstraňte pomocí ošetřujícího prostředku na ocel. Nepoužívejte žádné drhnuocí nebo škrábající prostředky.
Sklokeramická varná deska*	Péče: Čistící a pečující přípravky na sklokeramiku Čištění: Čistící prostředky vhodné na sklokeramiku. Dodržujte pokyny na obalu čistícího prostředku ⚠ Škrabka na sklo na odstranění silných nečistot: Sejměte ochranný kryt a nečistoty odstraňte ostřím. Pozor, ostří je velmi ostré. Nebezpečí poranění. Po ukončení čištění opět nasadte kryt. Poškozené ostří ihned vyměňte.

* Volitelné (K dispozici u některých spotřebičů podle typu spotřebiče.)

Povrch	Čistící prostředky
Skleněná varná deska*	Péče: Ochranné a ošetřující prostředky na sklo Čištění: Čistící prostředky na sklo. Dodržujte pokyny na obalu čistících prostředku (podle typu spotřebiče). ⚠ Škrabka na sklo na odstranění silných nečistot: Sejměte ochranný kryt a nečistoty odstraňte ostřím. Pozor, ostří je velmi ostré. Nebezpečí poranění. Po ukončení čištění opět nasadte kryt. Poškozené ostří ihned vyměňte.
Skleněná výplň	Čistící prostředek na sklo: Čistěte měkkým hadříkem. Nepoužívejte škrabku na sklo. Dvířka spotřebiče můžete za účelem vyčištění sundat. Prosím, nahlédněte do kapitoly "Vysazení a nasazení dvířek spotřebiče"!
Dětská pojistka* (podle typu spotřebiče)	Horká mýdlová voda: Očistěte hadříkem. Pokud je na dvířkách pečicí trouby namontována dětská pojistka, musí být před čištěním odstraněna. V případě silného znečištění nefunguje dětská pojistka správně.
Těsnění Nesundávat!	Horká mýdlová voda: Očistěte hadříkem. Nedrhňte.
Varná zóna	Horká mýdlová nebo octová voda: Očistěte hadříkem. V případě silného znečištění použijte brusnou houbičku z nerezové oceli nebo čistící prostředek na pečicí trouby. Pečicí prostor musí být chladný. ⚠ U samočisticích povrchů použijte, prosím, funkci samočištění. Nahlédněte, prosím, do kapitoly samočištění! Pozor! Na samočisticí plochy nikdy nepoužívejte čistící prostředky na sporáky.
Skleněný kryt osvětlení v pečicí troubě	Horká mýdlová voda: Očistěte hadříkem.
Závěsné rošty	Horká mýdlová voda: Očistěte hadříkem nebo kartáčkem. Závěsné rošty můžete za účelem vyčištění sundat. Nahlédněte, prosím, do kapitoly " <i>Vyjmutí a nasazení závěsných roštů</i> "! Teleskopické výsuvy (podle typu spotřebiče) Horká mýdlová voda: Očistěte hadříkem nebo kartáčkem. Neodstraňujte mazivo na teleskopických výsuvkách, vše čistěte nejlépe zasunutě. Nenavlhčujte, nemýjte v myčce nádobí nebo pomocí funkce samočištění. Závěsné rošty se mohou poškodit a omezit svou funkci.

* Volitelné (K dispozici u některých spotřebičů, podle
typu spotřebiče.)

Povrch	Čistící prostředky
Příslušenství	Horká mýdlová voda: Navlhčete a očistěte hadříkem nebo kartáčkem. Hliníkový plech*: (Podle typu spotřebiče) Očistěte hadříkem a vysušte měkkou utěrkou. Nerezové plochy utírejte vždy po směru kresby. Jinak je můžete poškrábat. Ihned odstraňte skvrny od vody, tuku, škrobu a bílkovin. Pod takovými skvrnami se může tvořit koroze. Speciální ošetřující prostředky na horké nerezové povrchy můžete zakoupit přes náš zákaznický servis nebo ve specializované prodejně. Naneste trochu ošetřujícího prostředku měkkým hadříkem ve slabé vrstvě. Válec* (podle typu spotřebiče) Horká mýdlová voda: Očistěte hadříkem nebo kartáčkem. Teplotní sonda na maso* (podle typu spotřebiče) Horká mýdlová voda: Očistěte hadříkem nebo kartáčkem.
Zásuvka sporáku (podle typu spotřebiče)	Horká mýdlová voda: Očistěte hadříkem.

* Volitelné (K dispozici u některých spotřebičů podle
typu spotřebiče.)

Vhodné čistící prostředky

Vyndejte nádobí a příslušenství z trouby.

Čištění dna, stropu a bočních stěn pečicího prostoru

Použijte hadřík a horkou mýdlovou nebo octovou vodu.

V případě silného znečištění použijte brusnou houbičku
z nerezové oceli nebo čistící prostředek na pečicí trouby.
Pečicí prostor musí být chladný. Nikdy nečistěte brusnou
houbičkou z nerezové oceli nebo čistícím prostředkem
na pečicí trouby samočisticí plochy.

Čištění samočisticích ploch v pečícím prostoru

Zadní stěna pečicího prostoru je pokryta vysoce porézni
keramickou vrstvou. Tato povrchová vrstva absorbuje
a rozkládá stříkance, které vzniknou během pečení.
Čím vyšší je teplota a čím déle je pečicí trouba
v provozu, tím lepší je výsledek.

Pokud je znečištění i po několikátém provozu
viditelné, postupujte následovně:

1. Důkladně vyčistěte dno pečicího prostoru, strop
a boční stěny.
2. Nastavte 3D horký vzduch .
3. Zahřejte prázdnou, uzavřenou pečicí troubu na
maximální teplotu na přibližně 2 hodiny.

Keramická vrstva se regeneruje. Až pečicí prostor
vychladne, odstraňte hnědé nebo bílé zbytky vodou
a měkkým hadříkem.

Lehké zbarvení povrchu nemá na samočisticí funkci žádný vliv.

Pozor!

- Nikdy nepoužívejte drhnoucí čistící prostředky. Mohl by se poškrábat, popř. zničit vysoce porézní povrch.
- Keramickou vrstvu nikdy nečistěte čistícími prostředky na pečící troubu. Pokud se na ni přeče jen čistící prostředek dostane, okamžitě ho odstraňte houbičkou a dostatečným množstvím vody.

Vysazení a nasazení závěsných roštů

Závěsné rošty lze pro účely vyčištění vyjmout. Pečící trouba musí být chladná.

Vysazení závěsných roštů

1. Zvedněte přední stranu závěsných roštů směrem nahoru
2. a vyhákněte je (obrázek A).
3. Poté posuňte celé závěsné rošty směrem dopředu
4. a vyjměte je (obrázek B).

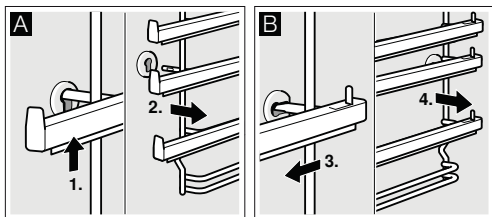

Rošty vyčistíte mycím přípravkem a houbičkou. V případě silného znečištění použijte kartáček.

Nasazení závěsných roštů

1. Nejprve nasadíte závěsné rošty do zadního otvoru, zatlačte je trochu dozadu (obrázek A)
2. a poté je zavěste do předního otvoru (obrázek B).

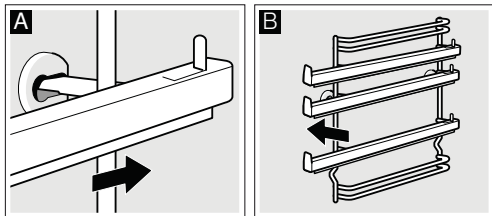

Závěsné rošty lze zavěsit vpravo nebo vlevo. Ujistěte se, že úrovně 1 a 2 jsou nahoře a úrovně 3, 4 a 5 jsou dole, jak je uvedeno na obrázku B.

Vysazení a nasazení dvířek spotřebiče

Za účelem vyčištění a demontáže skla dvířek můžete dvířka spotřebiče vysadit.

Závěsy dvířek jsou opatřené zajišťovacími pákami. Když jsou zajišťovací páky zaklapnuté (obrázek A), tak jsou dvířka spotřebiče zajištěná. Proto je nelze vysadit. Když odjistíte zajišťovací páky, abyste mohli vysadit dvířka spotřebiče (obrázek B), tak jsou závěsy zajištěné. Nemohou zaklapnout.

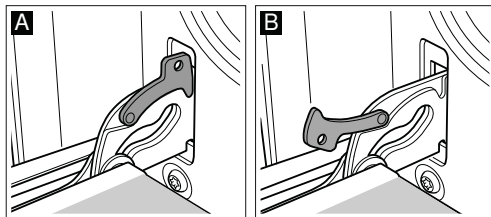

⚠ Nebezpečí poranění!

Pokud jsou závěsy odjistěné, mohou se zaklapnout velkou silou. Dávejte pozor na to, aby byly zajišťovací páky vždy zcela zajištěné, popř. při vysazování dvířek spotřebiče zcela odjistěné.

Vysazení dvířek

1. Otevřete zcela dvířka pečící trouby.
2. Odjistěte obě páky nalevo a napravo (obrázek A).
3. Zavřete dvířka spotřebiče až k zarážce. Uchopte dvířka oběma rukama na levé i pravé straně. Ještě více je přivřete a vytáhněte je (obrázek B).

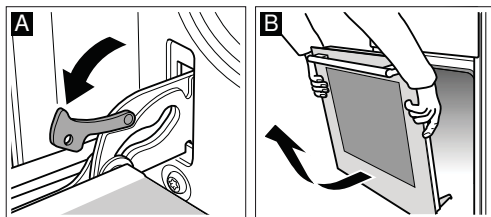

Nasazení dvířek

Dvířka nasadíte v opačném pořadí, než jste postupovali při jejich vysazování.

1. Při nasazování dvířek dávejte pozor na to, aby oba závěsy byly nasazeny přesně do otvorů (obrázek A).
2. Zářezy na závěsech musí na obou stranách zapadnout (obrázek B).

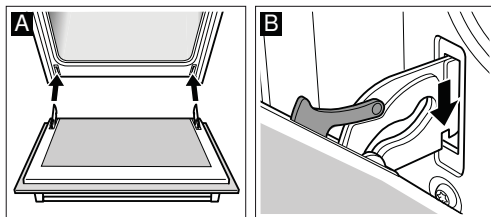

3. Zajištěte obě zajišťovací páky (obrázek C). Zavřete dvířka pečicí trouby.

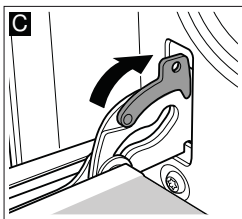

⚠ Nebezpečí poranění!

Pokud dvířka pečicí trouby nechtěně vypadnou, nebo se zaklapne závěs, tak do závěsu nesahejte. Zavolejte zákaznický servis.

Demontáž a montáž skla dvířek

Pro důkladnější vyčištění můžete vysadit sklo dvířek spotřebiče.

Demontáž

1. Vysadte dvířka spotřebiče a položte je madlem směrem dolů na hadr.
2. Sundejte kryt nahoře na dvířkách trouby. Zatlačte prsty vlevo a vpravo na lamelu (obrázek A).
3. Nadzdvihněte horní skleněnou výplň a vyjměte ji (obrázek B).

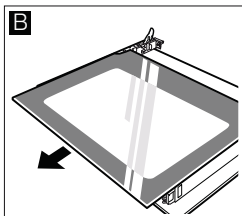
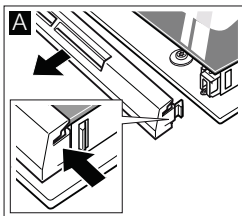

4. Nadzdvihněte skleněnou výplň a vyjměte ji (obrázek C).

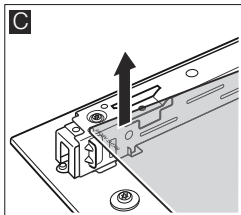

Sklo vyčistěte čisticím prostředkem na sklo a jemným hadříkem.

⚠ Nebezpečí poranění!

Poškrábané sklo dvířek může prasknout. Nepoužívejte žádnou škrabku na sklo, ostré nebo brusné čisticí prostředky.

Montáž

Během montáže dávejte pozor na to, aby nápis "right above" vlevo nahoře byl vzhůru nohama.

1. Zasuňte skleněnou výplň šikmo směrem dozadu (obrázek A).
2. Zasuňte horní skleněnou výplň šikmo směrem dozadu do obou držáků. Hladká plocha musí směřovat ven. (Obrázek B).

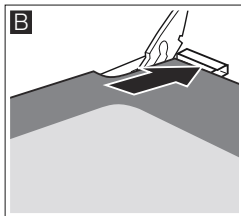
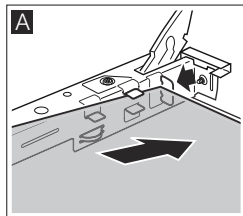

3. Nasadte kryt a přitlačte jej.
4. Nasadte dvířka pečicí trouby.

Pečicí troubou použijte až poté, co budete mít jistotu, že jsou skleněné výplně namontovány správně.

Co dělat v případě poruchy?

V případě poruchy se často jedná o maličkost, kterou lze snadno odstranit. Předtím, než zavoláte zákaznický servis, pokuste se závadu odstranit vlastními silami pomocí tabulky.

Tabulka poruch

Pokud se nepodaří pokrm připravit optimálně, nahlédněte do kapitoly "Testováno pro Vás v našem kuchyňském studiu". Tam najdete mnoho tipů a upozornění ohledně úpravy pokrmu.

Porucha	Možná příčina	Náprava/Pokyny
Trouba nefunguje.	Je vadná pojistka.	Zkontrolujte v pojistkové skříně, zda je pojistka v pořádku.
	Výpadek proudu.	Vyzkoušejte, zda funguje kuchyňské světlo nebo jiné kuchyňské spotřebiče.
Na ukazateli bliká ☹ a nuly.	Výpadek proudu.	Nastavte znovu čas.
Trouba nehřeje.	Kontakty jsou zaprášené	Otočte vypínačem několikrát sem a tam.

Odstranění provozních poruch

Pokud se na ukazateli objeví chybové E stiskněte tlačítko . Hlášení zmizí. Nastavená časová funkce bude zrušena. Pokud chybové hlášení nezmizí, zavolejte zákaznický servis.

Následující chybová hlášení můžete odstranit sami.

Chybové hlášení	Možná příčina	Náprava/Pokyny
$E011$	Příliš dlouho jste drželi stisknuté tlačítko nebo je zakryté.	Stiskněte postupně všechna tlačítka. Zkontrolujte, zda není tlačítko vzpříčené, zakryté nebo znečištěné.

Nebezpečí zasažení elektrickým proudem!

Neodborné opravy jsou nebezpečné. Opravy smí provádět pouze námi proškolený servisní technik.

Výměna osvětlení v pečicím prostoru

Pokud se porouchá osvětlení v pečicím prostoru, musí být vyměněno. Teplotně stabilní 230 V halogenové žárovky, 40 Wattů si můžete zakoupit přes zákaznický servis nebo ve specializovaném obchodě. Použijte pouze tyto žárovky.

Nebezpečí zasažení elektrickým proudem!

Vypněte pojistky v pojistkové skříně.

1. Do vychladlého pečicího prostoru položte kuchyňskou utěrku, abyste předešli škodám.
2. Vyšroubujte skleněný kryt otáčením směrem doleva.

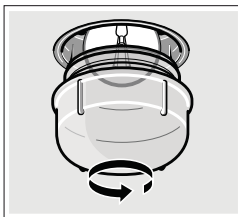

3. Vyjměte žárovku a nahraďte ji novou žárovkou stejného typu.
4. Opět našroubujte skleněný kryt.
5. Vyjměte utěrku a zapněte pojistky.

Skleněný kryt

Poškozený skleněný kryt musí být vyměněn. Správné skleněné kryty obdržíte přes zákaznický servis. Udejte označení produktu (č. E) a výrobní číslo (č. FD) Vašeho spotřebiče.

Zákaznický servis

Náš zákaznický servis je Vám k dispozici pro případ, že potřebujete opravit Váš spotřebič. Vždy se nejprve pokusíme nalézt vhodné řešení, abychom se vyhnuli zbytečným výjezdům našich techniků.

Označení produktu (č. E) a výrobní číslo (č. FD)

Při volání do našeho servisu vždy uveďte označení produktu (č. E) a výrobní číslo (č. FD), abychom Vám mohli kvalifikovaně pomoci. Typový štítek s těmito čísly naleznete vpravo, na boku dvířek spotřebiče. Abyste se vyhnuli dlouhému hledání, můžete si tyto údaje o Vašem spotřebiči a telefonní číslo na zákaznický servis zaznamenat.

č. E

č. FD

Zákaznický servis

Berte prosím ohled na to, že za návštěvu servisního technika z důvodu chybné obsluhy se hradí poplatek, a to i když je spotřebič v záruční době.

Důvěřujte odbornosti výrobce. Tím zajistíte, že bude oprava provedena proškolenými servisními techniky, kteří mají k dispozici originální náhradní díly pro Váš spotřebič.

Tipy pro úsporu energie a ochranu životního prostředí

Zde naleznete tipy, jak během pečení v pečiici roubě a při vaření na varné desce můžete uspořit energii a jak Váš spotřebič ekologicky zlikvidovat.

Úspora energie při používání pečiici trouby

- Předehřívajte spotřebič jen tehdy, je-li to uvedeno v receptu nebo v tabulce návodu k použití.
- Používejte tmavé, černě lakované nebo smaltované formy. Dobře pojímají teplo.
- Pečiici troubu otvírajte během vaření nebo pečení co nejméně.
- Více koláčů pečte postupně za sebou. Pečiici prostor je ještě vyhřátý. Tím se zkrátí doba pečení druhého koláče. Můžete také zasunout 2 hranaté formy vedle sebe.
- V případě delší úpravy pokrmu můžete pečiici troubu vypnout 10 minut před koncem úpravy a k dopečení využít zbytkové teplo.

Úspora energie při používání varné desky

- Používejte hrnce a pánve se silnými, rovnými dny. Nerovná dna zvyšují spotřebu energie.
- Průměr dna hrnce a pánve by měl souhlasit s velikostí varné zóny. Především použít příliš malých hrnců na varné zóně vede ke ztrátě energie. Dejte pozor na následující:

Výrobci nádobí udávají často průměr horní části hrnce. Ten je často větší než průměr dna hrnce.

- Na malé množství připravovaného pokrmu používejte malý hrnec. Velký, pouze málo naplněný hrnec spotřebovává hodně energie.
- Dávejte na hrnce vždy vhodnou pokličku. Při vaření bez pokličky spotřebujete čtyřikrát více energie.
- Vařte s malým množstvím vody. Tím ušetříte energii. Zelenina si zachová vitamíny a minerály.
- Včas přepnete na nižší stupeň ohřevu.

Ekologická likvidace výrobku

Zlikvidujte obal v souladu s předpisy ochrany životního prostředí.



Tento spotřebič je označen dle evropské směrnice 2012/19/EU o elektrických a elektronických zařízeních (waste electrical and electronic equipment - WEEE). Směrnice stanovuje rámec pro zpětný odběr a recyklaci vysloužilých zařízení, platný pro celou EU.

Testováno pro Vás v našem kuchyňském studiu

Zde naleznete výběr pokrmů a optimální nastavení pro jejich přípravu. Ukážeme Vám, který druh ohřevu a teplota jsou pro Váš pokrm nevhodnější. Naleznete zde informace, jaké příslušenství máte použít a do jaké výšky je máte zasunout. Dostanete tipy ohledně nádobí a metod příprav.

Upozornění

- Hodnoty nastavení platí pouze pro vkládání pokrmů do studeného a prázdného pečiiciho prostoru. Předehřívajte pouze tehdy, pokud je to uvedeno v tabulce. Příslušenství vyložte pečiicím papírem teprve po předehřátí.
- Časové údaje v tabulce jsou pouze orientační. Jsou závislé na kvalitě a vlastnostech dané potraviny.
- Používejte příslušenství, které je součástí dodávky. Další příslušenství můžete zakoupit jako zvláštní příslušenství ve specializované prodejně nebo přes zákaznický servis. Před použitím vyjměte z pečiiciho prostoru příslušenství a nádoby, které nebudete používat.
- Používejte vždy chňapku, když vyndáváte horké příslušenství nebo nádoby z pečiiciho prostoru.

Koláče a drobné pečivo

Pečení na jedné úrovni

Pomocí horního/dolního ohřevu  se koláče upečou nejlépe.

Pokud pečete na 3D horký vzduch , vložte příslušenství do následujících úrovní:

- Koláče ve formě: Úroveň 2
- Koláče na plechu: Úroveň 3

Pečení ve více úrovních

Používejte 3D horký vzduch .

Úrovně pro vložení příslušenství pro pečení na 2 úrovních:

- Univerzální plech: Úroveň 3
- Pečiici plech: Úroveň 1

Úrovně pro vložení příslušenství pro pečení na 3 úrovních:

- Pečiici plech: Úroveň 5
- Univerzální plech: Úroveň 3
- Pečiici plech: Úroveň 1

Současné vložení plechy nemusí být hotové ve stejný okamžik.

V tabulce naleznete velké množství doporučení pro Vaše pokrmy.

Pokud pečete zároveň ve 3 hranatých formách, postavte je na rošt, jak je uvedeno na obrázku.

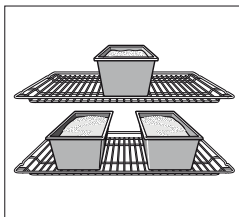

Pečicí formy

Nejvhodnější jsou tmavé kovové formy.

Světlé pečicí formy ze slabého kovu nebo skleněné formy prodlužují dobu pečení a koláč nezezlátne rovnoměrně.











Pokud chcete použít silikonové formy, řiďte se údaji a recepty výrobce. Silikonové formy jsou často menší než normální formy. Údaje k množství těsta a recepty se mohou lišit.

Tabulky













V tabulkách naleznete optimální druhy ohřevu pro různé druhy koláčů a pečiva. Teplota a doba pečení závisí na množství a vlastnostech těsta. Proto jsou údaje v tabulce orientační. Začněte nejdříve s nižšími hodnotami. Nižší teplota zaručí rovnoměrnější zezlátnutí. V případě potřeby přistě nastavte vyšší teplotu.

Pokud předežíváte, tak se doba pečení zkracuje o 5 až 10 minut.

Další informace naleznete v "Tipech pro pečení" za tabulkami.

Koláče ve formě	Forma	Úroveň vkládání	Druh ohřevu	Teplota v °C	Doba úpravy pokrmu v minutách
Třený koláč, jednoduchý	Forma ve tvaru věnce/hranatá	2		160-180	40-50
	3 hranaté formy	3+1		140-160	60-80
Třený koláč, jemný	Forma ve tvaru věnce/hranatá	2		150-170	60-70
Dortová forma, tředné těsto	Forma na ovocný koláč	2		150-170	20-30
Ovocný koláč jemný, tředné těsto	Otvírací dortová forma/ forma na bábovku	2		160-180	50-60
Piškotový dort	Otvírací dortová forma	2		160-180	30-40
Forma na tředné těsto s okrajem	Otvírací dortová forma	1		170-190	25-35
Ovocný nebo tvarohový dort z křehkého těsta*	Otvírací dortová forma	1		170-190	70-90
Švýcarský koláč	Plech na pizzu	1		220-240	35-45
Pikantní koláče (např. quiche, cibulový koláč)*	Otvírací dortová forma	1		180-200	50-60
Pizza, málo obložený tenký korpus (předežhřát)	Plech na pizzu	1		250-270	10-15

* Koláč nechte vychladnout cca 20 minut ve vypnuté, zavěšené pečicí troubě.

Koláče na plechu	Příslušenství	Úroveň vkládání	Druh ohřevu	Teplota v °C	Doba úpravy pokrmu v minutách
Tředné nebo kynuté těsto se suchým obložením	Pečicí plech	2		170-190	20-30
	Univerzální plech + pečicí plech	3+1		150-170	35-45
Tředné nebo kynuté těsto se šťavnatým obložením, ovoce	Univerzální plech	3		160-180	40-50
	Univerzální plech + pečicí plech	3+1		150-170	50-60
Švýcarský koláč	Univerzální plech	2		210-230	40-50
Piškotová roláda (předežhřát)	Pečicí plech	2		190-210	15-20
Kynutý cop z 500 g mouky	Pečicí plech	2		160-180	30-40
Štola z 500 g mouky	Pečicí plech	3		160-180	60-70
Štola z 1 kg mouky	Pečicí plech	3		150-170	90-100
Závin, sladký	Univerzální plech	2		180-200	55-65
Turecký Borek (Burek)	Univerzální plech	2		180-200	40-50
Pizza	Pečicí plech	2		220-240	15-25
	Univerzální plech + pečicí plech	3+1		180-200	35-45

Drobné pečivo	Příslušenství	Úroveň vkládání	Druh ohřevu	Teplota v °C	Doba úpravy pokrmu v minutách
Cukroví	Pečící plech	3	☉	140-160	15-25
	Univerzální + pečící plech	3+1	☉	130-150	25-35
	2 pečící plechy + univerzální plech	5+3+1	☉	130-150	30-40
Stříkané pečivo (předehřát)	Pečící plech	3	☐	140-150	30-40
	Pečící plech	3	☉	140-150	30-40
	Univerzální + pečící plech	3+1	☉	140-150	30-45
	2 pečící plechy + univerzální plech	5+3+1	☉	130-140	35-50
Makrónky	Pečící plech	2	☐	110-130	30-40
	Univerzální + pečící plech	3+1	☉	100-120	35-45
	2 pečící plechy + univerzální plech	5+3+1	☉	100-120	40-50
Pusinky	Pečící plech	3	☉	80-100	130-150
Pečivo z odpalovaného těsta	Pečící plech	2	☐	200-220	30-40
Pečivo z listového těsta	Pečící plech	3	☉	180-200	20-30
	Univerzální + pečící plech	3+1	☉	180-200	25-35
	2 pečící plechy + univerzální plech	5+3+1	☉	160-180	35-45
Pečivo z kynutého těsta	Pečící plech	3	☐	180-200	20-30
	Univerzální + pečící plech	3+1	☉	170-190	25-35

Chléb a housky

Při pečení chleba troubu předehřívejte, pokud není uvedeno nic jiného.

Do horkého pečícího prostoru nikdy nenalévejte vodu. Při pečení na 2 úrovních nad pečící plech vždy vsuňte univerzální plech.

Chléb a housky	Příslušenství	Úroveň vkládání	Druh ohřevu	Teplota v °C	Doba úpravy pokrmu v minutách
Kynutý chléb z 1,2 kg mouky	Univerzální plech	2	☐	270	8
				200	35-45
Kváskový chléb z 1,2 kg mouky	Univerzální plech	2	☐	270	8
				200	40-50
Housky (nepředehřívát)	Pečící plech	3	☐	210-230	20-30
Housky z kynutého těsta, sladké	Pečící plech	3	☐	170-190	15-20
				Univerzální + pečící plech	3+1

Tipy k pečení

Chcete péct podle vlastního receptu.	Orientujte se podle podobného pečiva v tabulce.
Ujistěte se, že je třený koláč propečený.	Přibližně 10 minut před uplynutím doby, která je uvedena v receptu, zapíchněte do nejvyššího místa v koláči špejli. Jestliže po vytažení na špejli neupívá žádné těsto, koláč je hotový.
Koláč nevykynul.	Příště přidejte méně tekutiny nebo nastavte o 10 stupňů nižší teplotu pečení. Zohledněte udanou dobu tření v receptu.
Koláč vyběhl uprostřed do výšky, ale na okrajích je nižší.	Potřete okraj formy tukem. Po upečení koláč opatrně vyjměte z formy nožem.
Koláč je nahore příliš tmavý.	Vsuňte ho do nižší úrovně, nastavte nižší teplotu a pečte ho trochu déle.
Koláč je vysušený.	Hotový koláč propíchejte špejlí. Potom ho pokapejte ovocnou šťávou nebo alkoholem. Příště nastavte o 10 stupňů vyšší teplotu a zkrátte dobu pečení.
Chléb nebo koláč (např. sýrový koláč) vypadá dobře, ale uvnitř je mazlavý (lepkavý, vodnatý).	Příště přidejte méně tekutiny nebo ho pečte déle na nižší teplotu. U koláčů se šťavnatou náplní nejprve předpečte korpus. Posypte ho posekanými mandlemi nebo strouhankou a teprve poté ho obložte. Dodržujte recepty a dobu pečení.
Pečivo zhnědlo nerovnoměrně.	Nastavte nižší teplotu, potom se pečivo upeče rovnoměrněji. Choulostivé pečivo pečte na jedné úrovni na horní/dolní ohřev ☐. Také pečící papír, který přesahuje formu, může ovlivňovat cirkulaci vzduchu. Papír vždy upravte na správnou velikost.

Ovocný koláč je vespod příliš světlý.	Příště vložte koláč o úroveň níž.
Ovocná štáva přetéká z koláče.	Příště použijte hlubší univerzální plech.
Drobné pečivo z kynutého těsta se během pečení slepuje.	Mezi jednotlivými kousky dodržujte rozestupy cca 2 cm. Tak bude mít pečivo dostatek místa na nakynutí a zezlátne ze všech stran.
Pekli jste na více úrovních. Na horním plechu je pečivo tmavší než na spodním.	Pro pečení na více úrovních vždy použijte režim 3D horký vzduch  . Současně vložené plechy nemusí být hotové ve stejný okamžik.
Během pečení štavnatého koláče se vytváří kondenzovaná voda.	Během pečení může vznikat vodní pára, která uniká dvířky. Vodní pára se může srážet na ovládacím panelu nebo na sousedních částech okolního nábytku a stékat ve formě kondenzované vody. Jedná se o přirozený proces.

Maso, drůbež, ryby

Nádobí

Můžete použít jakékoli žáruvzdorné nádoby. Na velké pečené se hodí univerzální plech.

Nejvhodnější je nádobí ze skla. Dbejte na to, aby poklička velikostí odpovídala dané nádobě a dobře doléhala.

Pokud použijete smaltované nádoby, přidejte trochu více tekutiny.

V nádobách z nerezové pokrm tolik nezhnědne a maso může být déle syrové. Prodlužte dobu úpravy.

Údaje v tabulkách:

Nádobí bez pokličky = otevřené

Nádobí s pokličkou = zakryté

Nádobí stavte vždy na střed roštu. Horké skleněné nádoby pokládejte na suchou podložku.

Po položení na mokrou nebo studenou podložku by mohlo sklo prasknout.

Pečení masa

K libovému masu přilijte trochu tekutiny. Dno nádoby by mělo být pokryto cca ½ cm tekutiny.

K dušené pečení přilijte dostatečné množství tekutiny. Dno nádoby by mělo být pokryto cca 1-2 cm tekutiny.

Množství tekutiny závisí na druhu masa a materiálu nádoby. Pokud maso připravujete ve smaltované nebo tmavé nádobě, přilijte více tekutiny, než když jej pečete ve skleněné nádobě.

Nerezové nádoby nejsou příliš vhodné. Maso se v nich peče pomaleji a méně zezlátne. Použijte vyšší teplotu nebo delší dobu pečení.

Grilování

Při grilování troubu cca 3 minuty přehřejte, než vložíte pokrm do pečicího prostoru.

Vždy grilujte v uzavřené pečicí troubě.

Grilované kousky by měly být pokud možno stejně silné. Tak zezlátanou rovnoměrně a zůstanou pěkně štavnaté.

Grilované kousky po ¾ doby grilování obraťte. Steaky osolte až po ogrilování.

Kousky pokrmu určené ke grilování položte přímo na rošt. Pokud grilujete jediný kus, položte ho nejlépe na střed roštu.

Do úrovně 1 zasuňte univerzální plech. Bude se do něj zachycovat odkapávající šťáva z masa a pečicí prostor bude čistší.

Pečicí plech nebo univerzální plech při grilování nezasunujte do úrovně 4 nebo 5. Vlivem velkého tepla by se mohli deformovat a při vyndávání by mohli poškodit pečicí prostor.

Topné těleso grilu se neustále zapíná a vypíná, tento jev je normální. Četnost se řídí podle nastaveného stupně grilování.









Maso

Po uplynutí poloviny času kousky masa otočte.

Když je pečené hotová, měla by ještě 10 minut po upečení odpočívat ve vypnuté a zavřené troubě. Tak se lépe rozprostře šťáva.

Roastbeef po dokončení zabalte do hliníkové fólie a nechte ho 10 minut odpočívat v pečicí troubě.

U vepřového masa nařizněte kůži křížem a pečení položte do nádoby nejprve kůži dolů.

Maso	Hmotnost	Příslušenství a nádobí	Úroveň vkládání	Druh ohřevu	Teplota v °C	Doba úpravy pokrmu v minutách
Hovězí maso						
Dušené hovězí	1,0 kg	zakryté	2		200-220	120
	1,5 kg					
	2,0 kg					
Hovězí plátek, medium	1,0 kg	otevřené	2		210-230	70
	1,5 kg					
Roastbeef, medium	1,0 kg	otevřené	1		210-230	50
Steaky, medium, silné 3 cm		Rošt	5		3	1
						5
Telecí maso						
Telecí pečeně	1,0 kg	otevřené	2		190-210	100
	2,0 kg					
Vepřové maso						
	Pečené bez kůže (např. plec)	otevřené	1		200-220	100
2,0 kg						
			1		190-210	140
			1		180-200	160

Maso	Hmotnost	Příslušenství a nádoby	Úroveň vkládání	Druh ohřevu	Teplota v °C	Doba úpravy pokrmu v min.
Pečené s kůží (např. plecko)	1,0 kg	otevřené	1		200-220	120
	1,5 kg		1		190-210	150
	2,0 kg		1		180-200	180
Uzené vepřové s kostí	1,0 kg	zakryté	2		210-230	70

Jehněčí maso

Jehněčí kýta bez kostí, medium	1,5 kg	otevřené	1		150-170	120
--------------------------------	--------	----------	---	--	---------	-----

Pečeně

Sekaná pečeně	z 500 g masa	otevřené	1		170-190	70
---------------	--------------	----------	---	--	---------	----

Párky

Párky		Rošt	4		3	15
-------	--	------	---	--	---	----

Drůbež

Hmotnosti uvedené v tabulce se vztahují na drůbež připravenou k pečení (bez nádivky).

Celou drůbež položte na dolní rošt nejprve prsní stranou dolů. Po uplynutí Z doby obraťte.

Kusy pečeně, jako krůtí roládu nebo krůtí prsa, po uplynutí poloviny uvedené doby obraťte. Části drůbeže po uplynutí 2/3 doby obraťte.

Pokud budete péct husu nebo kachnu, propíchněte kůži pod křídly, aby mohl vytékat tuk.

Drůbež krásně zezlátne a bude křupavá, pokud ji před koncem pečení potřete máslem, slanou vodou nebo pomerančovou šťávou.

Maso	Hmotnost	Příslušenství a nádoby	Úroveň vkládání	Druh ohřevu	Teplota v °C	Doba úpravy pokrmu v min.
Kuře, celé	1,2 kg	Rošt	2		200-220	60-70
Brojler, celý	1,6 kg	Rošt	2		190-210	80-90
Kuře, půlené	po 500 g	Rošt	2		200-220	40-50
Kuře, porcované	po 300 g	Rošt	3		200-220	30-40
Kachna, celá	2,0 kg	Rošt	2		170-190	90-100
Husa, celá	3,5-4,0 kg	Rošt	2		160-170	110-130
Mladá krůta, celá	3,0 kg	Rošt	2		170-190	80-100
Krůtí stehno	1,0 kg	Rošt	2		180-200	90-100

Ryby

Ryby po 2/3 doby úpravy obraťte.

Celou rybu nemusíte obracet. Celou rybu s pomocí půlky brambory položte hřbetem nahoru na rošt. Nařiznutá brambora

nebo malá žáruvzdorná nádoba v břiše ryby zajistí její stabilitu.

Pokud grilujete přímo na roštu, zasuňte do úrovně 1 univerzální plech. Bude se do něj zachycovat odkapávající tekutina a pečicí prostor zůstane čistší.

Ryby	Hmotnost	Příslušenství a nádoby	Úroveň vkládání	Druh ohřevu	Teplota v °C, stupeň grilování	Doba úpravy pokrmu v minutách
Ryba, celá	po cca 300 g	Rošt	2		3	20-25
	1,0 kg	Rošt	2		180-200	45-50
	1,5 kg	Rošt	2		170-190	50-60
Rybí filet, 3 cm silný		Rošt	3		2	20-25

Typy pro pečení a grilování

Pro danou hmotnost pečené nejsou v tabulce uvedeny žádné údaje.	Zvolte nejbližší nízkou hodnotu a prodlužte dobu úpravy.
Chtěli byste zkontrolovat, zda je pečené hotová.	Použijte teplotní sondu na maso (k dostání ve specializované prodejně) nebo proveďte „zkoušku lžící“. Zatlačte lžící na pečení. Pokud se zdá pevná, je hotová. Pokud je možné lžící vtlačit, potřebuje ještě trochu času.
Pečeně je příliš tmavá a křusta místy spálená.	Zkontrolujte teplotu a úroveň vložení příslušenství.
Pečeně vypadá dobře, ale šťáva je připálená.	Příště zvolte menší nádobu nebo přilijte více tekutiny.
Pečeně vypadá dobře, ale šťáva je příliš světlá a vodnatá	Příště zvolte větší nádobu nebo přilijte méně tekutiny.
Při polévání pečené vzniká vodní pára.	To je podmíněně fyzikální a je to normální. Velká část vodní páry uniká otvorem. Vodní pára se může srážet na čelní stěně nebo na sousedních částech okolního nábytku a stékat ve formě kondenzované vody.

Nákypy, gratinované pokrmy, toasty

Pokud grilujete přímo na roštu, zasuňte do úrovně 1 univerzální plech. Pečicí trouba bude čistší.

Nádobu postavte přímo na rošt.

Výsledek úpravy pokrmu je závislý na velikosti nádoby a výšce nákypu. Údaje v tabulce jsou pouze orientační.

Pokrm	Příslušenství a nádoba	Úroveň vkládání	Druh ohřevu	Teplota v °C, stupeň grilování	Doba úpravy pokrmu v minutách
Nákypy					
Nákyp, sladký	Forma na nákyp	2		180-200	40-50
Nudlový nákyp	Forma na nákyp	2		210-230	30-40
Gratinované pokrmy					
Gratinované brambory, ze syrových surovin, max. 4 cm vysoké	1 forma na nákyp	2		160-180	60-80
	2 formy na nákyp	1+3		150-170	65-85
Toasty					
Zapečené toasty, 4 kusy	Rošt	4		160-170	10-15
Zapečené toasty, 12 kusů	Rošt	4		160-170	15-20

Hotové pokrmy

Dodržujte pokyny na obalu.

Pokud vyložíte příslušenství pečícím papírem, tak se ujistěte, že je papír pro danou teplotu vhodný. Přizpůsobte velikost papíru velikosti pokrmu.

Výsledek úpravy velice závisí na potravině. Hotové pokrmy mohou být nerovnoměrně předpečené.

Pokrm	Příslušenství	Úroveň vkládání	Druh ohřevu	Teplota v °C	Doba úpravy pokrmu v minutách
Pizza, hluboce zmrazená					
Pizza s tenkým korpusem	Univerzální plech	2		190-210	15-20
	Univerzální plech + Rošt	3+1		180-200	20-30
Pizza se silným korpusem	Univerzální plech	2		170-190	20-30
	Univerzální plech + Rošt	3+1		170-190	25-35
Pizza bagety	Univerzální plech	3		170-190	20-30
Minipizza	Univerzální plech	3		180-200	10-20
Pizza, chlazená, předešťát	Univerzální plech	1		180-200	10-15

Výrobky z brambor, hluboce zmrazené

Hranolky	Univerzální plech	3		190-210	20-30
	Univerzální plech + Rošt	3+1		180-200	30-40
Krokety	Univerzální plech	3		190-210	20-25
Rosti, plněné bramborové taštičky	Univerzální plech	3		190-210	15-25

Pomr	Přislušenství	Úroveň vkladání	Druh ohřevu	Teplota v °C	Doba úpravy pokrmu v minutách
Pečivo, hluboce zmrazené					
Housky, bagety	Univerzální plech	3		190-210	10-20
Preclicky (syrové těsto)	Univerzální plech	3		200-220	10-20
Pečivo, předpečené					
Housky nebo bagety k dopečení	Univerzální plech	3		190-210	10-20
	Univerzální plech+ Rošt	3+1		160-180	20-25
Obalované polotovary, hluboce zmrazené					
Rybí prsty	Univerzální plech	2		200-220	10-15
Kuřecí kousky - nugety	Univerzální plech	3		190-210	10-20
Závin, hluboce zmrazený					
Závin	Univerzální plech	3		190-210	30-40

Speciální pokrmy

Při nízkých teplotách s 3D horkým vzduchem se Vám povede: krémový jogurt, nadýchané kynuté těsto.

Nejprve z pečicího prostoru vyjměte příslušenství, závěsné rošty nebo teleskopické výsuvy.

Příprava jogurtu

1. Svařte 1 litr mléka (3,5% tuku) a vychlad'te ho na 40 °C.
2. Vmíchejte 150 g jogurtu (vyndaného z chladničky).
3. Naplňte ho do šálků nebo malých sklenic se šroubovacím víčkem a zakryjte je potravinářskou fólií.

4. Předehřejte pečicí prostor dle uvedených údajů.

5. Hrncečky nebo sklenice vložte do pečicího prostoru a postupujte dle pokynů uvedených v tabulce.

Kynutí těsta

1. Připravte kynuté těsto obvyklým způsobem, vložte ho do keramické žáruvzdorné nádoby a zakryjte ji.
2. Předehřejte pečicí prostor dle uvedených údajů.
3. Vypněte pečicí troubu a vložte těsto do pečicího prostoru a nechte ho dojít.

Pokrm	Nádobí	Druh ohřevu	Teplota	Doba úpravy pokrmu
Jogurt	Šálky nebo sklenice se šroubovacím víčkem		50 °C předehřát 50 °C	5 min. 8 hod.
Kynutí těsta	Žáruvzdorná nádoba		50 °C předehřát. Vypněte spotřebič a vložte kynuté těsto do pečicího prostoru.	5-10 min. 20-30 min.

Rozmrazování

Vyndejte zmrazené potraviny z obalu a položte je ve vhodné nádobě na rošt.
Dbejte pokynů od výrobce, které se nacházejí na obalu.

Délka rozmrazování závisí na druhu a množství potraviny.
Celou drůbež položte na talíř prsní stranou dolů.

Zmrazené potraviny

Např. šlehačkové dorty, máslové krémové dorty, dorty s čokoládovou nebo cukrovou polevou, ovoce, kuře, uzeniny a maso, chléb a housky, koláče a jiné pečivo

Přislušenství Úroveň Druh Doba úpravy pokrmu v °C

Rošt 2 Volič teploty zůstává vypnutý.

Sušení

Pomocí 3D horkého vzduchu můžete skvěle sušit potraviny. Sušte pouze nezávadné ovoce, zeleninu a bylinky a pečlivě je před sušením umyjte.

Nechte je dobře okapat a osušte je.
Na rošt položte univerzální plech s pečicím nebo pergamenovým papírem.
Hodně šťavnaté ovoce a zeleninu několikrát obraťte.
Usušené potraviny ihned po sušení sundejte z papíru.

Ovoce a bylinky	Přislušenství	Úroveň vkladání	Druh ohřevu	Teplota	Doba úpravy pokrmu
600 g jablečných kroužků	Univerzální plech + Rošt	3+1		80 °C	cca 5 hod.
800 g plátků hrušek	Univerzální plech + Rošt	3+1		80 °C	cca 8 hod.
1,5 kg švestek nebo blum	Univerzální plech + Rošt	3+1		80 °C	cca 8-10 hod.
200 g bylinek, očištěných	Univerzální plech + Rošt	3+1		80 °C	cca 1½ hod.

Zavařování

Skleničky a těsnicí kroužky pro zavařování musí být čisté a nepoškozené. Pokud možno používejte sklenice stejné velikosti. Údaje v tabulce se vztahují k jednolitrovým kulatým sklenicím.

Pozor!

Nepoužívejte větší nebo vyšší sklenice. Víčka by mohla prasknout.

Zavařujte pouze nezavádné ovoce a zeleninu. Důkladně je umyjte.

Časové údaje v tabulce jsou pouze orientační. Mohou být ovlivněny pokojovou teplotou, počtem sklenic, množstvím, teplotou a kvalitou zavařované potraviny. Předtím, než spotřebič přepnete nebo vypnete, zkontrolujte, zda sklenice pění.

Příprava

1. Naplňte sklenice. Neplňte je až po okraj.
2. Očistěte okraje sklenic, musí být čisté.
3. Na každou sklenici nasadte navlhčenou zavařovací gumu a víčko.

4. Sklenice uzavřete pomocí svorek.

Do pečicího prostoru nikdy nevkládejte více než šest sklenic.

Nastavení

1. Do úrovně 2 zasuňte univerzální plech. Postavte sklenice takovým způsobem, aby se nedotýkaly.
2. Do univerzálního plechu nalijte ½ litru horké vody (cca 80 °C).
3. Zavřete dvířka pečicí trouby.
4. Nastavte dolní ohřev .
5. Teplotu nastavte na 170 až 180 °C.

Zavařování

Ovoce

Po cca 40 až 50 minutách se začnou ve sklenicích v krátkých intervalech tvořit bublinky. Vypněte pečicí troubu.

Ponechejte sklenice 25 až 35 minut v pečicím prostoru a poté je vyjměte. Pokud je necháte v pečicím prostoru chladit déle, mohly by vzniknout zárodky a ovoce by zkvasilo.

Ovoce v litrových sklenicích	Od probublávání	Zbytkové teplo
Jablka, rybíz, jahody	vypnout	cca 25 minut
Třešně, meruňky, broskve, angrešt	vypnout	cca 30 minut
Jablečné pyré, hrušky, švestky	vypnout	cca 35 minut

Zelenina

Jakmile se ve sklenicích začnou tvořit bublinky, snižte teplotu na 120 až 140 °C. V závislosti na druhu zeleniny je délka ohřevu cca 35 až 70 minut.

Po této době pečicí troubu vypněte a využijte zbytkové teplo.

Zelenina ve studeném nálevu v litrových sklenicích	Od probublávání	Zbytkové teplo
Okurky	-	cca 35 minut
Červená řepa	cca 35 minut	cca 30 minut
Růžičková kapusta	cca 45 minut	cca 30 minut
Fazole, kedlubny, červené zelí	cca 60 minut	cca 30 minut
Hrášek	cca 70 minut	cca 30 minut

Vyjmutí sklenic

Po zavaření vyjměte sklenice z pečicího prostoru.

Pozor!

Horké sklenice nestavte na studenou nebo mokrou podložku. Mohly by prasknout.

Akrylamid v potravinách

Akrylamid vzniká především u obilných a bramborových produktů, které jsou zahřívány na vysokou teplotu,

např. bramborové chipsy, hranolky, toasty, housky, chléb nebo drobné pečivo (sušenky, perníčky a vánoční cukroví).

Typy k přípravě pokrmů bez akrylamidu

Všeobecně	<ul style="list-style-type: none">■ Doba tepelné úpravy by měla být co nejkratší.■ Pokrmy příliš nepřipékejte, měly by být zlatožluté.■ Přísady ve větších a silnějších kouscích obsahují méně akrylamidu.
Pečení	Horní/dolní ohřev max. 200 °C. 3D horký vzduch nebo horký vzduch max. 180 °C.
Cukroví	Horní/dolní ohřev max. 190 °C. 3D horký vzduch nebo horký vzduch max. 170 °C. Vejce nebo vaječný bílek snižují tvorbu akrylamidů.
Hranolky z trouby	Hranolky rozložte na plech rovnoměrně a v jedné vrstvě. Na plechu pečte minimálně 400 g, aby se hranolky nevysušily.

Zkušební pokrmy

Tyto tabulky byly zhotoveny pro zkušební instituty s cílem usnadnit testování různých spotřebičů.

Podle normy EN 5030460350:2009 popř. IEC 60350-1:2011.

Pečení

Pečení na 2 úrovních:

Nad pečicí plech vždy zasuňte univerzální plech.

Pečení na 3 úrovních:

Univerzální plech zasuňte na střed.

Stříkané pečivo:

Současné vložené plechy nemusí být hotové ve stejný okamžik. Krytý jablečný koláč na úrovni 1:

tmavá otevřací dortová forma, vložená vedle sebe.

Krytý jablečný koláč na 2 úrovních:

tmavá otevřací dortová forma, vložená nad sebe.

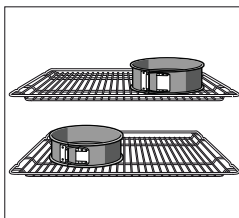

Koláč v otevřací dortové formě z bílého plechu: Pěct v režimu horní/dolní ohřev ☐ na úrovni 1. Použijte univerzální plech namísto roštu a na něj postavte otevřací dortovou pečicí formu.

Upozornění: Nejprve nastavte nejnižší teplotu.

Pokrm	Príslušenství a nádoby	Úroveň vkládání	Druh ohřevu	Teplota v °C	Doba úpravy pokrmu v minutách
Stříkané pečivo, předeheat*	Pečicí plech	3	☐	140-150	30-40
	Pečicí plech	3	☒	140-150	30-40
	Pečicí plech + univerzální plech	1+3	☒	140-150	30-45
	2 pečicí plechy + univerzální plech	1+3+5	☒	130-140	40-55
Malé koláčky, předeheat*	Pečicí plech	3	☐	150-170	20-35
	Pečicí plech	3	☒	150-170	20-35
	Pečicí plech + univerzální plech	1+3	☒	140-160	30-45
	2 pečicí plechy + univerzální plech	1+3+5	☒	130-150	35-55
Piškot, předeheat*	Dortová otevřací forma na roštu	2	☐	160-170	30-40
	Dortová otevřací forma na roštu	2	☒	160-170	25-40
Krytý jablečný koláč	Rošt + 2 dortové otevřací formy, Ø 20 cm	1	☐	170-190	80-100
	2 rošty + 2 dortové otevřací formy, Ø 20 cm	1+3	☒	170-190	70-100

* K předeheatu nepoužívejte rychlý ohřev.

Grilování

Pokud pokládáte potraviny přímo na rošt, zasuňte do úrovně 1 univerzální plech. Bude se do něj zachycovat odkapávající tekutina a pečicí prostor zůstane čistší.

Pokrm	Príslušenství a nádoby	Úroveň vkládání	Druh ohřevu	stupeň grilu	Doba úpravy pokrmu v minutách
Opékání toastů 10 minut předeheat	Rošt	5	☐	3	½-2
Hovězí karbanátky, 12 kusů* bez předehtování	Rošt + univerzální plech	4+1	☐	3	25-30

* Po uplynutí ¾ doby obraťte.





INFORMAČNÍ LIST

BSH domácí spotřebiče, s.r.o., Pekařská 695/10b, 155 00 Praha 5

Obchodní značka BSH



Značka		BOSCH
Prodejní označení		HCA744350
Třída účinnosti dutého prostoru	A (nejvyšší) - G (nejnižší)	A
Spotřeba energie (kWh) - konvenční ohřev	(při normalizované zátěži)	0,89
Spotřeba energie (kWh) - horký vzduch	(při normalizované zátěži)	0,79
Užitečný objem dutého prostoru (l)		66
Velikost zařízení (l):		
	malé: $12 \text{ l} \leq V < 35 \text{ l}$	
	střední: $35 \text{ l} \leq V < 65 \text{ l}$	
	velké: $65 \text{ l} \leq V$	←
Doba potřebná k tepelné úpravě normalizované zátěže při konvenčním ohřevu (min.)		—
Doba potřebná k tepelné úpravě normalizované zátěže při horkém vzduchu (min.)		41
Hlučnost (dB (A) re 1 pW)		—
Spotřeba energie, jestliže není spuštěna žádná funkce a trouba je v režimu s nejnižší spotřebou energie		—
Plocha největšího plechu na pečení (cm ²)		1350

Upozornění: vývojové změny vyhrazeny.

Případné technické změny, tiskové chyby a odlišnosti ve vyobrazení jsou vyhrazeny bez upozornění. Aktuální návod najdete na webových stránkách www.bosch-home.com/cz.

Informace v případě elektrických varných desek pro domácnost	Symbol	Hodnota	Jednotka
Značka		BOSCH	
Model		HCA744350	
Typ varné desky		elektrická	
Počet zón a/a nebo ploch na vaření		4	
Technologie ohřevu (indukční zóny a plochy na vaření, sálavé zóny na vaření, pevné plotny)		sálavé	
V případě kruhových zón a nebo ploch na vaření: průměr plochy užitečného povrchu na elektricky ohřívanou zónu na vaření, zaokrouhleno na nejbližších 5 mm			
levá přední	∅	18	cm
levá zadní	∅	17/26	cm
pravá zadní	∅	14,5	cm
pravá přední	∅	12/21	cm
V případě nekruhových zón a nebo ploch na vaření: délka a šířka plochy užitečného povrchu na elektricky ohřívanou zónu a nebo plochu na vaření, zaokrouhleno na nejbližších 5 mm			
Vypočítaná spotřeba energie na zónu a nebo plochu na vaření na kg			
levá přední		189,7	Wh/kg
levá zadní		191,9	Wh/kg
pravá zadní		191,0	Wh/kg
pravá přední		191,4	Wh/kg
Spotřeba energie varné desky vypočítaná na kg		191,0	Wh/kg

Tabulka povinných informací pro domácnost: (V smyslu ekodizajin Nařízení Komise č 66/2014, čl.2.3.)

Ujištění dovozce o vydání prohlášení o shodě

Vážení zákazníku,

dle § 13, odst.5 zákona č.22/97 Sb. Vás ujišťujeme, že na všechny výrobky distribuované společností BSH domácí spotřebiče s.r.o. našim obchodním partnerům bylo vydáno prohlášení o shodě ve smyslu zákona č. 22/97 Sb. a příslušných nařízení vlády.

Toto ujištění dovozce o vydání prohlášení o shodě se vztahuje na všechny výrobky včetně plynových spotřebičů, které jsou obsaženy v aktuálním ceníku firmy BSH domácí spotřebiče s.r.o.

Prohlášení o hygienické nezávadnosti výrobků

Všechny výrobky distribuované společností BSH domácí spotřebiče s.r.o. a přicházející do styku s potravinami splňují požadavky o hygienické nezávadnosti dle zákona č.258/2000 Sb., vyhlášky 38/2001 Sb. Toto prohlášení se vztahuje na všechny výrobky přicházející do styku s potravinami uvedené v aktuálním ceníku firmy BSH domácí spotřebiče s.r.o.

Záruční podmínky

Na tento uvedený výrobek je poskytována záruční lhůta 24 měsíců (ode dne prodeje).

Základním průkazem práv spotřebitele ve smyslu Občanského zákoníku je pořizovací doklad (paragon, faktura, leasingová smlouva ap.). Pokud byl při prodeji vydán záruční list, je tento součástí výrobku s výrobním číslem uvedeným na přední straně tohoto záručního listu. Zejména v případech delší než zákonné záruční lhůty je proto záruční list jediným průkazním dokladem práv uživatele pro uznání prodloužené záruky. Ve vlastním zájmu ho proto uschovejte. Nedílnou součástí záručního listu je doklad o pořízení (paragon, faktura, leasingová smlouva apod.) Pro případ prodloužené záruční lhůty z důvodu dříve provedených oprav je nutno předložit i opravní listy z těchto oprav.

Bezplatný záruční servis je možno poskytnout jen v případě předložení pořizovacího dokladu nebo v případě prodloužené záruky i vyplněného záručního listu (musí obsahovat druh spotřebiče, typové označení, výrobní číslo, datum prodeje a označení prodávajícího v souladu s § 620 odst. 3 Občanského zákoníku). Záruční list vyplňuje prodejce a je v zájmu spotřebitele zkontrolovat správnost a úplnost uvedených údajů. Záruční list je platný pouze v originálu, na kopie nebude brán zřetel.

Záruční oprava se vztahuje výhradně na závady, které vzniknou průkazně v době platné záruční lhůty, a to vadou materiálu nebo výrobní vadou. Takto vzniklé závady je oprávněn odstranit pouze autorizovaný servis. Uplatnit záruku může spotřebitel u autorizovaného servisu nebo v prodejně, kde byl spotřebič zakoupen. Zvolí-li spotřebitel jiný, než nejbližší autorizovaný servis, bude na něm, aby nesl v souvislosti s tím zvýšené náklady.

Ze záručních oprav jsou vyloučeny zejména tyto případy:

- výrobek byl instalován nebo používán v rozporu s návodem k obsluze, příp. s návodem na montáž
- údaje na záručním listu nebo dokladu o zakoupení se liší od údajů na výrobním štítku spotřebiče
- při chybějícím nebo poškozeném výrobním štítku spotřebiče
- je-li výrobek používán k jinému než výrobcem stanovenému účelu - spotřebič je určen k používání v domácnosti.
- záruka neplatí, je-li výrobek používán k profesionálním nebo komerčním účelům
- mechanické poškození (závady vzniklé při přepravě)
- poškození vzniklá nepozorností, živelnou pohromou nebo jinými vnějšími vlivy (např. vyšším napětím v elektrorozvodné síti, extrémně tvrdou vodou apod.)
- neodborným zásahem, nepovolenými konstrukčními změnami nebo opravou provedenou neoprávněnou osobou
- běžná údržba nebo čištění, instalace, programování, kontrola parametrů výrobku
- opotřebení vniklé používáním spotřebiče

Rozšířená záruka nad rámec zákona

U spotřebičů (pračky, myčky) sériově vybavených systémem Aqua-Stop (patent fy BSH) je výrobcem poskytnuta záruka na škody způsobené chybou tohoto systému. Na tyto škody poskytneme náhradu soukromému spotřebiteli a to po celou dobu životnosti spotřebiče.

Upozornění pro prodejce

Prodejce je povinen dát zákazníkovi platný prodejní doklad, kde bude uvedeno datum prodeje a označení spotřebiče a na požádání zákazníka je povinen vystavit správně a úplně vyplněný záruční list v den prodeje výrobku. Při případné předprodejní reklamaci je třeba předložit řádně vyplněný reklamační protokol.

„Spotřebič není určený pro používání osobami (včetně dětí) se sníženými fyzickými, smyslovými a nebo mentálními schopnostmi, a nebo s nedostatkem zkušeností a vědomostí, pokud jim osoba zodpovědná za jejich bezpečnost neposkytne dohled a nebo je nepoučila o používání spotřebiče.“

Kontakt na servis domácích spotřebičů BOSCH

BSH domácí spotřebiče, s.r.o.

Pekařská 695/10b

155 00 Praha 5

tel.: +420 251 095 546

email: opravy@bshg.com

Objednávky příslušenství a náhradních dílů

email: dily@bshg.com

Aktuální informace o servisu naleznete na internetových stránkách
www.bosch-home.com/cz.

Zde máte také možnost sjednat opravu pomocí online formuláře.

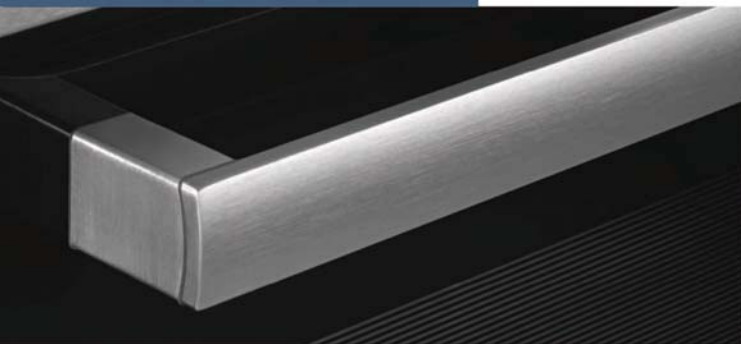

Elektrický sólo sporák
HCA744350



BOSCH

[sk] Návod na použitie

Obsah

Dôležité bezpečnostné pokyny	4	Nákypy, gratinované pokrmy, toasty.....	26
Príčiny poškodenia	6	Hotové pokrmy.....	26
Prehľad.....	6	Špeciálne pokrmy.....	27
Poškodenie rúry na pečenie.....	6	Rozmrazovanie.....	27
Poškodenie zásuvky v spodnej časti sporáka	6	Sušenie.....	27
Inštalácia a pripojenie	7	Zaváranie.....	28
Pokyny pre elektrické pripojenie.....	7	Akrylamid v potravinách	28
Vyrovnanie sporáka do vodorovnej polohy.....	7	Skušobné pokrmy	29
Váš nový sporák	7	Pečenie.....	29
Všeobecné informácie.....	7	Grilovanie.....	29
Varná zóna.....	8		
Ovládací panel.....	8		
Priestor na pečenie.....	9		
Vaše príslušenstvo	9		
Vkladanie príslušenstva.....	9		
Zvláštne príslušenstvo.....	10		
Produkty zo zákazníckeho servisu.....	11		
Pred prvým použitím	11		
Nastavenie času.....	11		
Rozohriatie rúry na pečenie.....	11		
Čistenie príslušenstva.....	11		
Nastavenie varnej dosky	13		
Nastavenie varnej dosky	13		
Veľká dvojokruhová varná zóna a zóna na pekáč	13		
Varná doska.....	13		
Nastavenie rúry na pečenie	13		
Druh ohrevu a teplota.....	13		
Rýchly ohrev.....	13		
Nastavenie časových funkcií	13		
Budík.....	14		
Doba úpravy pokrmu.....	14		
Čas vypnutia.....	14		
Čas ukončenia úpravy pokrmu	14		
Nastavenie hodín	15		
Detická poistka	15		
Údržba a čistenie	16		
Vyvesenie a zavesenie závesných roštov.....	18		
Vysadenie a nasadenie dvierok spotrebiča.....	18		
Demontáž a montáž skla dvierok.....	19		
Čo robiť v prípade poruchy	19		
Tabuľka porúch.....	19		
Výmena žiarovky v priestore na pečenie.....	20		
Sklenený kryt	20		
Zákaznícky servis	20		
Označenie produktu (č. E) a výrobné číslo (č. FD)	20		
Tipy pre úsporu energie a ochranu životného prostredia 21			
Úspora energie pri používaní rúry na pečenie.....	21		
Úspora energie pri používaní varnej dosky.....	21		
Ekologická likvidácia spotrebiča.....	21		
Testované pre Vás v našom kuchynskom štúdiu	21		
Koláče a drobné pečivo.....	21		
Tipy pre pečenie.....	23		
Mäso, hydina, ryby.....	24		
Tipy pre pečenie a grilovanie.....	26		

Ďalšie informácie k produktom, príslušenstvu, náhradným dielom a servise nájdete na internetových stránkach: www.siemens-home.com/sk

⚠ Dôležité bezpečnostné pokyny

Pozorne si prečítajte tento návod. Iba tak budete schopní svoj spotrebič používať správne a bezpečne. Tento návod na použitie a návod na montáž starostlivo uschovajte pre ďalšiu potrebu či ďalšieho používateľa.

Po vybalení skontrolujte, či nie je spotrebič poškodený. Pokiaľ bol spotrebič počas prepravy poškodený, nezapájajte ho.

Spotrebiče bez zástrčky smie pripojiť iba odborník s licenciou. V prípade škôd vzniknutých v dôsledku zlého zapojenia nemáte nárok na záruku. Spotrebič je určený iba na použitie v domácnosti alebo domácnosti podobnom prostredí. Spotrebič používajte iba na prípravu jedál a nápojov. Pri používaní nenechávajte spotrebič bez dozoru. Spotrebič je určený výhradne na použitie v uzatvorených priestoroch. Tento spotrebič je určený na použitie do najvyššej povolenej nadmorskej výšky 2 000 m.

Nepoužívajte žiadne kryty varnej dosky. Mohli by spôsobiť úraz z dôvodu prehriatia, vznietenia alebo odlomenia časti materiálu. Nepoužívajte žiadne ochranné zariadenia alebo ochranné mriežky pred deťmi, ktoré nie sú odporúčané výrobcom varnej dosky. Mohli by spôsobiť úraz.

Deti staršie ako 8 rokov a osoby so zníženými fyzickými, zmyslovými alebo mentálnymi schopnosťami alebo neskúsené alebo neinformované osoby smú spotrebič používať iba pod dohľadom zodpovednej osoby, ktorá ich poučí, ako spotrebič bezpečne používať, a v prípade, že pochopili riziká, ktoré z používania vyplývajú.

Deti sa so spotrebičom nesmú hrať. Deti do 8 rokov a bez dohľadu zodpovednej osoby nesmú spotrebič čistiť a ani vykonávať jeho údržbu.

Deti mladšie ako 8 rokov by sa mali zdržiavať v bezpečnej vzdialenosti od spotrebiča a napájacieho kábla.

Príslušenstvo vždy vkladajte do priestoru na pečenie správnym spôsobom. Pozrite popis príslušenstva v návode na použitie.

Nebezpečenstvo požiaru!

- Horľavé predmety uskladnené v priestore na pečenie sa môžu vznietiť.

Nikdy neuchovávajte v priestore na pečenie horľavé predmety. Pokiaľ sa v priestore na pečenie vyskytuje dym, nikdy neotvárajte dvierka spotrebiča. Vypnite spotrebič a vyťahnite sieťovú zástrčku alebo vypnite poistky.

- Pokiaľ dvierka spotrebiča otvoríte, vytvoríte ťah vzduchu. Papier na pečenie môže prísť do kontaktu s ohrievacím telesom a môže sa vznietiť. V priebehu predhrievania nikdy neumiestňujte papier na pečenie na príslušenstvo. Papier na pečenie musí byť vždy zaťažený riadom alebo formou na pečenie. Papierom na pečenie pokryte vždy len požadovanú plochu. Papier na pečenie nesmie nikdy presahovať cez príslušenstvo.
- Horúci olej alebo tuk sa veľmi ľahko vznieti. Nenechávajte horúci olej a tuk bez dozoru. Vzniknutý požiar nikdy nehaste vodou. Vypnite varnú zónu. Plamene opatrne uduste pomocou vhodného krytu, protipožiarneho dekou alebo podobnou pomôckou.
- Varné zóny sú po použití veľmi horúce. Nikdy na varnú dosku nekladte horľavé predmety. Nekladte na varnú dosku žiadne predmety.
- Varná doska sa vypne sama od seba a nie je možné ju už obsluhovať. Neskôr sa môže samovoľne zapnúť. Vypnite poistky v poistkovej skrinke. Zavolajte zákaznický servis.
- Spotrebič sa silno zahrieva, horľavé materiály sa môžu ľahko vznietiť. Pod rúrou na pečenie ani v jej blízkosti neuchovávajte ani nepoužívajte horľavé predmety (napr. spreje, čistiace prostriedky).
- V rúre na pečenie ani na nej neuchovávajte horľavé predmety. Povrch zásuvky v spodnej časti sporáka môže byť veľmi horúci. Do zásuvky ukladajte iba príslušenstvo pre rúru na pečenie. Do zásuvky v spodnej časti sporáka sa nesmú ukladať zápalné a horľavé predmety.

Nebezpečenstvo popálenia!

- Spotrebič sa zahrieva na veľmi vysoké teploty. Nikdy sa nedotýkajte vnútorných plôch priestoru na pečenie alebo ohrievacích telies. Spotrebič vždy nechajte vychladnúť. Deti sa musia zdržiavať v bezpečnej vzdialenosti.
- Príslušenstvo alebo riad budú veľmi horúce. Pri vybratí príslušenstva alebo riadu z rúry vždy použite kuchynské rukavice.

- Alkoholické výpary sa môžu v rozpálenej rúre vznietiť. Nikdy nepripravujte pokrmy s veľkým množstvom vysokopercentného alkoholu. Pokiaľ použijete nápoj s vysokým percentom alkoholu, potom len v malom množstve. Dvierka rúry otvárajte opatrne.
- Počas prevádzky sú povrchy spotrebiča horúce. Nikdy sa nedotýkajte horúceho povrchu. Deti sa musia udržiavať v bezpečnej vzdialenosti od spotrebiča.
- Varné zóny a ich okolie, obzvlášť rám varnej dosky, dosiahnu počas prevádzky veľmi vysoké teploty. Nikdy sa nedotýkajte horúcich plôch. Deti sa musia zdržiavať v bezpečnej vzdialenosti.
- Varná zóna hreje, ale ukazovateľ nefunguje. Vypnite poistky v poistkovej skrini. Zavolajte zákaznícky servis.
- Kovové predmety sa na varnej doske veľmi rýchlo rozpália. Nikdy neodkladajte na varnú dosku kovové predmety, ako napr. nože, vidličky, lyžice a pokrievky.

Nebezpečenstvo oparenia!

- Prístupné vonkajšie časti sa pri prevádzke rozpália. Týchto častí sa nikdy nedotýkajte. Deti sa musia zdržiavať v bezpečnej vzdialenosti.
- Pri otvorení dvierok spotrebiča môže von uniknúť množstvo horúcej pary. Dvierka rúry otvárajte opatrne. Deti sa musia zdržiavať v bezpečnej vzdialenosti.
- Voda v horúcom priestore na pečenie môže vytvárať množstvo horúcej pary. Do horúceho priestoru na pečenie nikdy nenalievajte vodu.

Nebezpečenstvo poranenia!

- Poškríbané sklo dvierok spotrebiča môže prasknúť. Nepoužívajte škrabku na sklo, ostré alebo brúsne čistiace prostriedky.
- Nevhodné panvice wok môžu spôsobiť nehodu. Používajte iba panvice wok, ktoré zakúpíte od výrobcu sporáka ako zvláštne príslušenstvo.
- Počas varenia vo vodnom kúpeli by mohla v dôsledku prehriatia prasknúť varná doska a varná nádoba. Varná nádoba vo vodnom kúpeli sa nikdy nesmie priamo dotýkať dna hrnca, ktorý je naplnený vodou. Používajte iba žiaruvzdorný riad na varenie.
- Hrnce by mohli v dôsledku tekutiny medzi dnom hrnca a varnou

tekutiny medzi dnom hrnca a varnou zónou náhle "vyskočiť do výšky". Udržujte varnú zónu a dno hrnca vždy suché.

- Pokiaľ je spotrebič položený na základňu bez zaistenia, môže sklznúť. Spotrebič musí byť k základni pripevnený.

Nebezpečenstvo prevrhnutia!

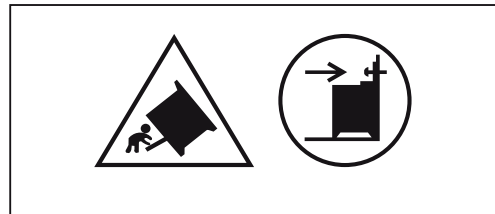

Varovanie: Aby ste zabránili prevrhnutiu spotrebiča, musí byť namontovaný tento stabilizačný prostriedok. Informácie týkajúce sa montáže nájdete v pokynoch na inštaláciu.

Nebezpečenstvo zasiahnutia elektrickým prúdom!

- Neodborné opravy sú nebezpečné. Opravy a výmenu poškodeného napájacieho kábla smie vykonávať iba nami vyškolený technik servisnej služby. Pokiaľ je spotrebič poškodený, odpojte ho od elektrickej siete alebo vypnite poistky. Volajte zákaznícky servis.
- Izolácia kábla sa môže pri kontakte s horúcimi časťami spotrebiča roztaviť. Vždy dávajte pozor, aby sa pripájací kábel nedostal do kontaktu s horúcimi časťami spotrebiča.
- Prenikajúca vlhkosť môže spôsobiť zásah elektrickým prúdom. Nepoužívajte žiadne vysokotlakové ani parné čističe.
- Počas výmeny žiarovky v priestore na pečenie sú kontakty objímky pod napätím. Pred výmenou vytiahnite sieťovú zástrčku alebo vypnite príslušný istič v poistkovej skrini.
- Chybný spotrebič môže spôsobiť zásah elektrickým prúdom. Nikdy nezapínajte chybný spotrebič. Vytiahnite sieťovú zástrčku alebo vypnite príslušný istič v poistkovej skrini. Zavolajte zákaznícky servis.
- Trhliny alebo praskliny v sklokeramike môžu spôsobiť zásah elektrickým prúdom. Vypnite poistky v poistkovej skrini. Zavolajte zákaznícky servis.

Nebezpečenstvo požiaru!

- Zvyšky pokrmov, tuk a šťava z pečenia sa môžu počas samočistenia vznietiť. Pred každým spustením samočistenia odstráňte hrubé znečistenie z priestoru na pečenie a z príslušenstva.

- Vonkajšie časti spotrebiča sú počas samočistenia veľmi horúce. Na držadlo dverí nikdy nevešajte horľavé predmety, ako sú napr. utierky na riad. Nezakrývajte prednú stranu spotrebiča. Deti sa musia zdržiavať v bezpečnej vzdialenosti.

Nebezpečenstvo popálenia!

- Priestor na pečenie dosiahne počas samočistenia vysoké teploty.

Nikdy neotvárajte dvierka spotrebiča alebo neodistújte zaistovací háčik rukou. Nechajte spotrebič vychladnúť. Deti sa musia zdržiavať v bezpečnej vzdialenosti.

- **⚠** Vonkajšie časti spotrebiča sú počas samočistenia veľmi horúce. Nikdy sa nedotýkajte dvierok spotrebiča. Nechajte spotrebič vychladnúť. Deti sa musia zdržiavať v bezpečnej vzdialenosti.

Príчины poškodenia

Varná doska

Pozor!

- Drsné dná hrncov a panvíc môžu poškriabať varnú dosku.
- Neohrievajte prázdne nádoby. Mohlo by dôjsť k poškodeniu.
- Nikdy nestavajte horúce panvice a hrnce na ovládací panel, ukazovateľ alebo rám varnej dosky. Mohlo by dôjsť k poškodeniu.
- Pokiaľ na varnú dosku spadnú tvrdé a špicaté predmety, môžu ju poškodiť.
- Allobal alebo plastové nádoby sa môžu na horúcej varnej zóne roztaviť. Použitie ochranných fólií na varnú dosku sa neodporúča.

Prehľad

V nasledujúcej tabuľke nájdete najčastejšie poškodenia:

Poškodenie	Príčina	Opatrenie
Škrvny	Pokrmý, ktoré pretečú Nevhodné čistiace prostriedky	Pokrmý, ktoré pretečú, okamžite odstráňte pomocou škrabky na sklo. Používajte iba čistiace prostriedky, ktoré sú vhodné pre sklokeramickú varnú dosku.
Škrabance	Sol', cukor a piesok Drsné dná hrncov a panvíc môžu poškriabať sklokeramiku varnej dosky.	Nepoužívajte varnú dosku ako pracovnú alebo odstavnú plochu. Skontrolujte riad.
Sfarbenie	Nevhodné čistiace prostriedky Odretie hrnca (napr. hliník)	Používajte iba čistiace prostriedky, ktoré sú vhodné pre sklokeramickú varnú dosku. Hrnce a panvice pri posúvaní nadzdvihujte.
Odlupovanie	Cukor, pokrmý s vysokým obsahom cukru.	Pokrmý, ktoré pretečú, okamžite odstráňte pomocou škrabky na sklo.

Poškodenie rúry na pečenie

Pozor!

- Príslušenstvo, fólia, papier na pečenie alebo riad na dne priestoru na pečenie: Na dno priestoru na pečenie nekladte žiadne príslušenstvo. Dno priestoru na pečenie nevykladajte žiadnou fóliou akéhokoľvek druhu alebo papierom na pečenie. Na dno priestoru na pečenie nekladte žiadny riad, keď je teplota nastavená na viac ako 50 °C. Dochádza k hromadeniu tepla. Čas tepelnej úpravy potom nesúhlasí a dôjde k poškodeniu smaltu.
- Voda v horúcom priestore na pečenie: Do horúceho priestoru na pečenie nikdy nenalievajte vodu. Tvorí sa vodná para. Zmenu teploty môže dôjsť k poškodeniu smaltu.
- Ovocné šťavy: Ak pečiete ovocný koláč zo šťavnatého ovocia, plech na pečenie ovocím nepreplňujte. Ovocná šťava, ktorá kvapká z plechu na pečenie, zanecháva škrvny, ktoré už nie je možné odstrániť. Ak je to možné, použite hlbšiu univerzálnu panvicu.
- Vlhké potraviny: Neuchovávajte dlhší čas vlhké potraviny v uzatvorenom priestore na pečenie. Môže dôjsť k poškodeniu smaltovaného povrchu.
- Vychladnutie s otvorenými dvierkami: Nechávajte priestor na pečenie vychladnúť iba s uzavorenými dvierkami.

- I keď sú dvierka spotrebiča otvorené len trochu, môže časom dôjsť k poškodeniu nábytku či iných objektov v blízkosti.
- Silne znečistené tesnenie rúry: Ak je tesnenie silne znečistené, dvierka spotrebiča počas prevádzky nedoliehajú. Môže dôjsť k poškodeniu čelných častí nábytku v okolí. Tesnenie vždy udržiajte čisté.
- Dvierka spotrebiča ako sedadlo alebo odkladacia plocha: Na dvierka spotrebiča nič nestavajte, nekladte ani nevešajte, tiež na nich nesedte. Na dvierka neodkladajte žiadny riad ani príslušenstvo.
- Vkládanie príslušenstva: Podľa typu spotrebiča môže príslušenstvo pri zatváraní poškriabať sklo dvierok. Príslušenstvo vždy vložte do priestoru na pečenie až na doraz.
- Preprava spotrebiča: Spotrebič neprenášajte ani nedvíhajte za rukoväť dvierok. Rukoväť dvierok neudrží hmotnosť spotrebiča a môže sa zlomiť.

Poškodenie zásuvky v spodnej časti sporáka

Pozor!

Do zásuvky v dolnej časti sporáka nekladajte žiadne horúce predmety. Mohla by sa poškodiť.

Inštalácia a pripojenie

Pripojenie k elektrickej sieti

Elektrické pripojenie smie vykonať len odborník s licenciou. Je nutné dodržať predpisy príslušného dodávateľa elektriny.

Pokiaľ bude spotrebič napojený nesprávne, pri jeho poškodení zaniká nárok na záruku.

Pozor!

Poškodený sieťový pripájací kábel smie vymeniť iba výrobca, jeho zákaznícky servis alebo podobne kvalifikovaná osoba.

Pokyny pre elektrické pripojenie

- Musí byť použitý všepólový odpojovač so vzdialenosťou kontakt minimálne 3 mm. To nie je nutné v prípade pripojenia cez zástrčku, pokiaľ k nej má používateľ prístup.
- Elektrická bezpečnosť: Sporák zodpovedá ochrannej triede I a smie byť prevádzkovaný iba s napojením na uzemňovací vodič.
- Na pripojenie spotrebiča sa smie použiť kábel typu H 05 VV-F alebo rovnocenné.

Vyrovnanie sporáka do vodorovnej polohy

Postavte sporák priamo na podlahu.

1. Vytiahnite zásuvku v spodnej časti sporáka a vyberte ju smerom hore. Vo vnútri podstavca vpredu a vzadu sa nachádzajú nastaviteľné nožičky.
2. Podľa potreby otočte nastaviteľné nožičky pomocou imbusového kľúča smerom hore alebo dole, kým sporák nestojí vodorovne (obrázok A).
3. Opäť nasadte zásuvku v spodnej časti sporáka (obrázok B).

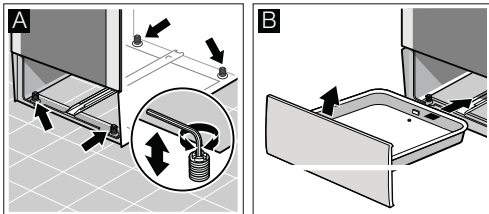

Pripevnenie k stene

Aby sa sporák nepreklopil, musíte ho pomocou priloženého uholníka pripevniť k stene. Riadte sa montážnym návodom na pripevnenie k stene.

Váš nový sporák

Tu sa zoznámite so svojím novým sporákom. Vysvetlíme vám funkcie ovládacieho panela, varnej dosky a jednotlivé ovládacie prvky.

Všeobecné informácie

V závislosti od typu spotrebiča sú možné odchýlky.

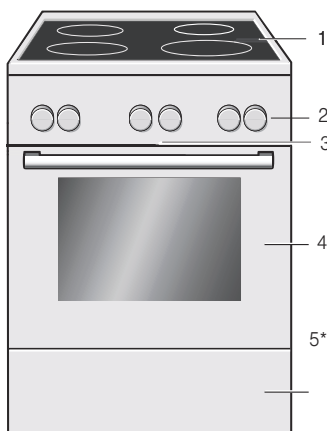

Vysvetlivky

1	Varná doska**
2	Ovládací panel**
3	Chladiaci ventilátor
4	Dvierka rúry na pečenie**
5*	Zásuvka v spodnej časti sporáka**

* Voliteľné (k dispozícii pri niektorých spotrebičoch).

** V závislosti od typu spotrebiča sú možné detailné odchýlky.

Varná zóna

Tu nájdete prehľad ovládacieho panelu.
V závislosti od typu spotrebiča sú možné odchýlky.

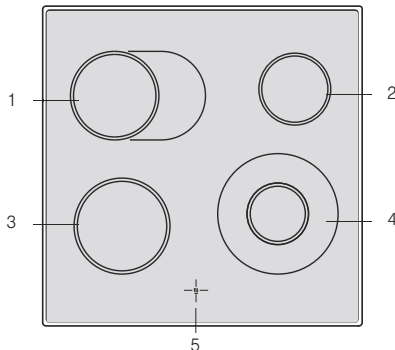

Ovládaci panel

V závislosti od typu spotrebiča sú možné detailné odchýlky.

Ovládacie tlačidlá

Ovládacie tlačidlá je možné zatlačiť. Pre uvoľnenie a zatlačenie tlačidiel zatlačte na tlačidlo.

Volič funkcií

Pomocou voliča funkcií nastavíte druh ohrevu.

Nastavenie	Použitie
<input type="radio"/> Nulová pozícia	Rúra na pečenie je vypnutá.
<input checked="" type="checkbox"/> 3D Horúci vzduch*	Na koláče a pečivo pečené na jednej až troch úrovniach. Ventilátor rozdeľuje rovnomerne teplo z prstencového ohrievacieho telesa na zadnej stene do priestoru na pečenie.
<input type="checkbox"/> Horný/dolný ohrev	Na koláče, nákypy a chudé mäso v celku, napr. hovädzie alebo zverina, na jednej úrovni. Teplo prichádza rovnomerne zhora i zdola.
<input checked="" type="checkbox"/> Stupeň pizza	Rýchla príprava hlboko zmrazených potravín bez predhrievania, napr. pizza, hranolčky alebo závin. Hreje dolné ohrievacie teleso a prstencové ohrievacie teleso na zadnej stene.
<input checked="" type="checkbox"/> Gril s cirkuláciou vzduchu	Pečenie mäsa, hydiny a celých rýb. Grilovacie ohrievacie teleso a ventilátor sa striedavo zapínajú a vypínajú. Ventilátor rozfúkava teplo rovnomerne okolo pokrmu.
<input type="checkbox"/> Veľkoplošný gril	Grilovanie steakov, klobások, hriankov a kúskov rýb. Rozpáli sa celá plocha pod grilovacím telesom.
<input type="checkbox"/> Maloplošný gril	Grilovanie malého množstva steakov, klobások, hriankov a kusov rýb. Rozpáli sa stredná časť grilovacieho telesa.
<input type="checkbox"/> Dolný ohrev	Zaváranie a dopekánie alebo zapekanie. Teplo prichádza zospodu.

* Druh ohrevu, ktorým sa podľa normy EN50304 určuje energetická trieda.

Vysvetlivky

1	Varná zóna 17 cm alebo zóna na pekáč 17 × 26 cm
2	Varná zóna 14,5 cm
3	Varná zóna 18 cm
4	Dvojokruhová varná zóna 21 a 12 cm
5	Ukazovateľ zvyškového tepla

Ukazovateľ zostatkového tepla

Každá varná zóna má vlastný ukazovateľ zostatkového tepla. Ukazuje, ktoré varné zóny sú ešte horúce. Tiež vtedy, keď je varná doska už vypnutá, svieti ukazovateľ zostatkového tepla, kým varná zóna nevychladne.

Zostatkového tepla môžete využiť na úsporu energie a napríklad udržať teplé malé množstvo pokrmu.

Nastavenie	Použitie
<input checked="" type="checkbox"/> Rozmrazovanie	Rozmrazovanie, napr. mäsa, hydiny, chleba a koláčov. Ventilátor rozfúka teplý vzduch okolo pokrmu.
<input checked="" type="checkbox"/> O svetlenie priestoru na pečenie	Zapnutie osvetlenia v priestore na pečenie.

* Druh ohrevu, ktorým sa podľa normy EN50304 určuje energetická trieda.

Môžete nastaviť, aby nad voličom funkcií svietila dióda ukazovateľa. Zapne sa osvetlenie v priestore na pečenie.

Volič teploty

Voličom teploty nastavíte teplotu alebo stupeň grilovania.

Nastavenie	Funkcia
<input type="checkbox"/> Nastavenie na nulu	Rúra na pečenie neohreje.
50-270 Rozsah teploty	Teplota v pečúcom priestore v °C.
1,2,3 Grilovacie stupne	Grilovacie stupne, maloplošný <input type="checkbox"/> a (veľkoplošný gril.) <input type="checkbox"/> Stupeň 1 = nízky Stupeň 2 = stredný Stupeň 3 = vysoký

Kým sa rúra na pečenie rozohrieva, svieti na ukazovateli symbol teploty . Pokiaľ sa rozohrievanie preruší, symbol zhasne. Pri niektorých nastaveniach symbol nesvieti.

Tlačidlá varných zón

Pomocou štyroch vypínačov varných zón nastavíte výkon ohrevu jednotlivých varných zón.

Tlačidlo	Použitie
0	Nastavenie na nulu Varná zóna je vypnutá.
1-9	Stupeň ohrevu 1 = najnižší výkon 9 = najvyšší výkon
<input type="checkbox"/>	Pripojenie Pripojenie zóny na pekáč
<input checked="" type="checkbox"/>	Pripojenie Pripojenie veľkej dvojokruhovej varnej zóny

Pokiaľ rúra na pečenie hreje, svieti kontrolka nad voľičom teploty. Ak dôjde k prerušeniu ohrevu, prestane svietiť. Pri druhoch ohrevu grilovanie a grilovanie s cirkuláciou vzduchu svetlo nesvieti.

Tlačidlá a ukazovatele

Pomocou tlačidiel nastavíte rôzne dodatočné funkcie. Na ukazovateli si môžete prečítať nastavené hodnoty.

Tlačidlo	Použitie
»	Rýchly ohrev
🕒	Časové funkcie
🔒	Detská poistka
-	Mínus
+	Plus

Ktorá funkcia je na ukazovateli v popredí, rozpoznáte podľa šípky v pred zodpovedajúcim symbolom [] .

Výnimka: Pri čase svieti symbol 🕒 iba vtedy, keď ho zmeníte.

Tlačidlá

Medzi jednotlivými klávesami sú senzory. Nemusíte ich pevne stlačiť. Stačí sa dotknúť ikony.

Priestor na pečenie

V priestore na pečenie sa nachádza osvetlenie. Chladiaci ventilátor chráni rúru pred prehriatím.

Osvetlenie v priestore na pečenie

Počas prevádzky svieti v priestore na pečenie osvetlenie. Pokiaľ nastavíte voľič funkcie do polohy 📺, osvetlenie vypnete bez toho, aby sa vyplo vyhrievanie rúry.

Chladiaci ventilátor

Chladiaci ventilátor sa zapína a vypína podľa potreby. Teplý vzduch uniká dvierkami. Pozor! Nezakrývajte vetracie štrbiny, inak hrozí prehriatie rúry na pečenie.

Aby sa priestor na pečenie po ukončení prevádzky rýchlejšie vychladil, ešte nejaký čas beží chladiaci ventilátor.

Pozor!

Ventilátor nezakrývajte. Inak hrozí prehriatie rúry na pečenie.

Vaše príslušenstvo

Príslušenstvo, ktoré vám bolo dodané spoločne so spotrebičom, sa hodí na prípravu mnohých pokrmov. Dbajte na to, aby ste príslušenstvo do priestoru na pečenie vkladali vždy správnym spôsobom.

K dispozícii je tiež výber zvláštneho príslušenstva, s ktorého pomocou môžete skvalitniť prípravu mnohých pokrmov alebo si spríjemniť prácu.



Rošt

Na nádoby, formy na koláče, pečené mäso, grilované pokrmy a hlboko zmrazené pokrmy. Rošt vkladajte otvorenou stranou smerom k dvierkam spotrebiča a záhybom dole.

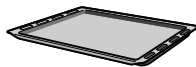

Smaltovaný plech na pečenie

Na koláče a cukrovinky. Plech na pečenie zasúvajte šikmo stranou ku dvierkam rúry.

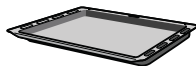

Univerzálny plech

Na prípravu šťavnatých koláčov, pečiva, hlboko zmrazených potravín a pečenie mäsa v celku. Panvicu je možné použiť ako nádobu na zachytávanie odkvapkávajúceho tuku, pokiaľ grilujete priamo na rošte. Univerzálnu panvicu zasúvajte šikmo stranou k dvierkam rúry.

Vkladanie príslušenstva

Príslušenstvo môžete do priestoru na pečenie vložiť v 5 rôznych úrovniach. Vždy ho zasunúť až na doraz, aby sa príslušenstvo nedotýkalo skla dvierok.

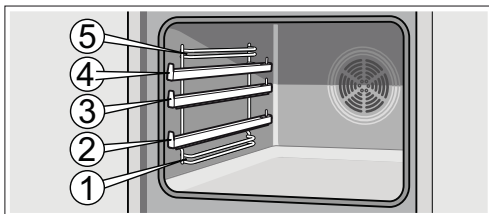

Príslušenstvo môže byť vysunuté až do polovice, kým nezacvakne. Vďaka tomu je možné pokrmy ľahko vybrať.

Pri vkladaní do priestoru na pečenie dávajte pozor na to, aby prieľbina na príslušenstve smerovala smerom dozadu. Len v tejto pozícii môže správne zapadnúť na miesto.

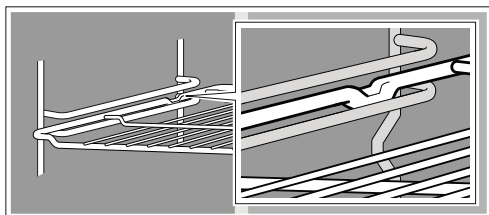

Vďaka teleskopickým výsuvom na úrovni 2, 3 alebo 4 je možné príslušenstvo vysunúť ešte viac. V závislosti od vybavenia spotrebiča sa výsuvy zaistia, pokiaľ ich celkom vytiahnete. Tak môžete ľahko umiestniť príslušenstvo. Pre odblokovanie zasuňte výsuvy s použitím malého tlaku do priestoru na pečenie.

Upozornenie: Keď sa príslušenstvo ohreje na vysoké teploty, môže sa deformovať. Hneď ako sa opäť ochladí, deformácia zmizne. To však nemá žiadny vplyv na jeho funkčnosť.

Držte plech na pečenie pevne oboma rukami na oboch stranách a zasuňte ho rovnoobežne do závesných roštov. Počas zasúvania nepohybujte plechom doprava alebo doľava. Inak nebude možné plech na pečenie zasunúť ľahko. Mohli by sa poškodiť smaltované povrchy.

Príslušenstvo je možné dokúpiť cez zákaznícky servis, v špecializovanom obchode. Udajte, prosím, číslo HZ.

Zvláštne príslušenstvo

Zvláštne príslušenstvo je možné dokúpiť cez zákaznícky servis alebo v špecializovanom obchode. V našich katalógoch nájdete širokú ponuku príslušenstva pre vašu rúru. Dostupnosť zvláštneho príslušenstva a možnosť online objednania sa v jednotlivých krajinách líši. Nazrite do vašich dokumentov, ktoré ste dostali pri nákupe.

Nie každé zvláštne príslušenstvo sa hodí pre každý typ spotrebiča. Pri kúpe uvádzajte vždy celý názov a číslo vášho spotrebiča.

Zvláštne príslušenstvo	Číslo HZ	Použitie
Plech na pizzu	HEZ317000	Obzvlášť vhodný na pizzu, hlboko zmrazené pokrmy a okrúhle torty. Miesto univerzálneho plechu môžete použiť plech na pizzu. Zasuňte plech nad rošt a orientujte sa podľa údajov v tabuľkách.
Vkládací rošt	HEZ324000	Na pečenie. Grilovací rošt vždy ukladajte na univerzálny plech. Plech zachytí odkvapkávajúcu šťavu a tuk.
Grilovací plech	HEZ325000	Používa sa počas grilovania miesto grilovacieho roštu alebo ako ochrana proti postriekaniu, aby nedošlo k veľkému znečisteniu rúry na pečenie. Plech na grilovanie používajte iba spoločne s univerzálnym plechom. Grilované kúsky na grilovačom plechu: Použitie iba v úrovni vkladania 1, 2 a 3. Grilovací plech ako ochrana proti postriekaniu: Pod rošt sa zasunie univerzálny plech spoločne s grilovacím plechom.
Kameň na pečenie	HEZ327000	Kameň na pečenie sa skvelo hodí na prípravu domáceho chleba, žemlí a pizze, ktoré by mali byť zospodu chrumkavé. Kameň na pečenie sa musí vždy predhriať na odporúčanú teplotu.
Smaltovaný plech na pečenie	HEZ331003	Koláče a cukrovinky sa na plechu na pečenie dobre rozložia. Plech na pečenie zasúvajte šikmo stranou ku dvierkam rúry.
Smaltovaný pečiaci plech s neprílným povrchom	HEZ331011	Koláče a cukrovinky sa na plechu na pečenie dobre rozložia. Plech na pečenie zasúvajte šikmo stranou ku dvierkam rúry.
Univerzálny plech	HEZ332003	Na prípravu šťavnatých koláčov, pečiva, hlboko zmrazených potravín a pečenie mäsa v celku. Môžete ho tiež používať na zachytávanie tuku a šťavy pod roštom. Univerzálny plech zasúvajte šikmo stranou ku dvierkam rúry.
Univerzálny plech s neprílným povrchom	HEZ332011	Šťavnaté koláče, pečivo, hlboko zmrazené pokrmy a mäso sa dobre rozložia na univerzálnom plechu. Univerzálny plech zasúvajte šikmo stranou ku dvierkam rúry.
Poklop na profesionálny plech	HEZ333001	Vďaka poklopu sa z profesionálneho plechu stane profesionálny pekáč na pečenie.
Profesionálny plech s vkladacím roštom	HEZ333003	Obzvlášť vhodný na prípravu veľkého množstva pokrmu.
Rošt	HEZ334000	Na nádoby, formy na koláče, pečenie, grilovanie a hlboko zmrazené pokrmy.
Sklenený pekáč	HEZ915001	Sklenený pekáč sa hodí na dusené pokrmy a nákypy. Obzvlášť vhodný na prípravu pokrmov pomocou rôznych programov a automatizovaného pečenia.

Produkty zo zákazníckeho servisu

Pre svoje domáce spotrebiče si môžete v zákazníckom servise alebo v špecializovanej predajni (pre jednotlivé krajiny)

zakúpiť vhodné ošetrovacie a čistiace prostriedky alebo zvláštne príslušenstvo.

Čistiace obrúsky na povrchy z nehrdzavejúcej ocele	Výrobok č. 311134	Zabraňujú usadzovaniu nečistôt. Pomocou impregnácie ošetríte optimálne povrchy prístrojov z nehrdzavejúcej ocele.
Čistiaci gél na rúry na pečenie a grily	Výrobok č. 463582	Na čistenie priestoru na pečenie. Gél je bez zápachu.
Handrička z mikrovlákná s voštinovou štruktúrou	Výrobok č. 60770	Obzvlášť vhodný na čistenie citlivých povrchov, ako sú napr. sklo, sklokeramika, nerez alebo hliník. Handrička z mikrovlákná odstráni v jednom kroku tekuté a masné nečistoty.
Poistka dvierok	Výrobok č. 612594	Aby deti nemohli otvoriť dvierka rúry. Poistka sa primontuje rôznym spôsobom v závislosti od typu spotrebiča. Riadte sa listom, ktorý je priložený k poistke dvierok.

Pred prvým použitím

Tu sa dozviete, čo musíte urobiť predtým, ako vo svojej rúre prvýkrát pripravíte pokrm. Predtým si prečítajte kapitolu "Dôležité bezpečnostné pokyny".

Nastavenie času

Po pripojení bliká na ukazovateli symbol ☉ a tri nuly. Nastavenie času.

1. Stlačte tlačidlo ☉.

Na ukazovateli sa objaví čas 12:00.

2. Pomocou + alebo - nastavte čas.

O niekoľko sekúnd dôjde k prevzatiu nastaveného času.

Rozohriatie rúry na pečenie

Pre odstránenie pachu novoty prázdny uzatvorený priestor na pečenie zahrejte. Ideálna je jedna hodina pri hornom/dolnom ohreve ☐ na 240 °C. Skontrolujte, či v priestore na pečenie nezostali zvyšky obalov.

Počas ohrevu rúry vetrajte kuchyňu.

1. Nastavte horný/dolný ohrev ☐ pomocou voliča funkcií.

2. Pomocou voliča teploty nastavte 240 °C.

Po jednej hodine rúru na pečenie vypnite. Volič funkcií nastavte do nulovej pozície.

Čistenie príslušenstva

Skôr, ako príslušenstvo prvýkrát použijete, dôkladne ho vyčistite horúcou mydlovou vodou a mäkkou handričkou.

Nastavenie varnej dosky

V tejto kapitole sa dozviete, ako nastaviť varné zóny. V tabuľke nájdete stupne ohrevu a časy úpravy pre rôzne pokrmy.

Spôsob nastavenia

Pomocou vypínačov varných zón nastavíte výkon ohrevu jednotlivých varných zón.

Pokiaľ zapnete varnú zónu, rozsvieti sa dióda ukazovateľa.

Stupeň ohrevu 0 = vypnuté.

Stupeň ohrevu 1 = najnižší výkon

Stupeň ohrevu 9 = najvyšší výkon

Ak zapnete varnú zónu, rozsvieti sa dióda ukazovateľa.

Veľká dvojokruhová varná zóna a zóna na pekáč

Pri týchto varných zónach môžete meniť ich veľkosť.

Pripojenie veľkej plochy

Otočte vypínačom varnej zóny do pozície 9 – tam

narazíte na malý odpor – a ďalej až na symbol

☉ = veľká dvojokruhová varná zóna alebo

☉ = zóna na pekáč

Potom ihneď otočte späť na požadovaný stupeň ohrevu.

Prepnutie späť na malú plochu

Otočte vypínačom varnej zóny na 0 a nastavte ju znovu.

Na malej dvojokruhovej varnej zóne môžete obzvlášť dobre ohrievať malé množstvá pokrmu.

Pozor!

Nikdy neotáčajte ďalej cez symbol ☉ alebo ☉ na 0.

Varná doska

V nasledujúcej tabuľke nájdete niekoľko príkladov.

Dĺžka prípravy pokrmu a stupne ohrevu závisia od druhu, hmotnosti a kvality pokrmu. Z toho dôvodu sú možné rôzne odchýlky.

Husté tekuté pokrmy počas zahrievania pravidelne miešajte. Na zaváranie používajte stupeň ohrevu 9.

	Stupeň ohrevu	Doba úpravy v minútách
Rozpúšťanie		
Čokoláda, poleva,	1	-
želatína Maslo	1-2	-
Ohrievanie a udržiavanie tepla		
Eintopf (hustá polievka), napr. šošovicová	1-2	-
Mlieko**	1-2	-
Varenie na mierny výkon		
Zemiakové knedlíčky*	4*	20-30 min.
Ryby*	3*	10-15 min.
Biele omáčky, napr. bešamel	1	3-6 min.
Varenie, varenie v pare, dusenie		
Ryža (v dvojnásobnom množstve vody)	3	15-30 min.
Mliečna ryža	3-4	25-30 min.
Varené zemiaky	3-4	15-25 min.
Rezance*	5*	6-10 min.
Eintopf (hustá polievka)	3-4	15-60 min.
Zelenina	3-4	10-20 min.
Zelenina, mrazená	3-4	10-20 min.
Varenie v tlakovom hrnci	3-4	-
Dusenie		
Rolády	3-4	50-60 min.
Dusené mäso	3-4	60-100 min.
Guláš	3-4	50-60 min.
Dusenie/smaženie v malom množstve oleja**		
Rezne, prírodné alebo obalované	6-7	6-10 min.
Rezne, hlboko zmrazené	6-7	8-12 min.
Kotleta (prírodná alebo obalovaná)	6-7	8-12 min.
Steak (hrubý 3 cm)	7-8	8-12 min.
Ryba a rybie filé, prírodné	4-5	8-20 min.
Ryba a rybie filé, obalované	4-5	8-20 min.
Krevety a tigríe krevety	6-7	8-12 min.
Mrazené pokrmy, napr. pokrmy na panvici	6-7	6-10 min.
Palacinky	5-6	nepretržite

* Varenie bez pokrievky

** Bez pokrievky

Nastavenie rúry na pečenie

Máte na výber z mnohých možností, ako rúru na pečenie nastaviť. Ďalej vám popíšeme nastavenie druhu ohrevu a teploty, príp. stupňa grilovania. Pomocou rúry na pečenie môžete nastaviť čas úpravy pokrmu a okamih vypnutia pre každý pokrm. Iné informácie nájdete v kapitole "Nastavenie časových funkcií".

Upozornenie: Odporúčame predhriať rúru pred prípravou pokrmov, aby ste zamedzili nadmernému zrážaniu kondenzovanej vody na sklenenej výplni dvierok spotrebiča.

Druh ohrevu a teplota

Príklad na obrázku: Horný/dolný ohrev  pri 190 °C.

1. Pomocou voliča funkcií nastavte druh ohrevu.



2. Voličom teploty nastavíte teplotu alebo stupeň grilovania.

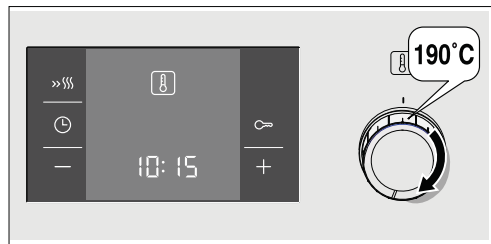

Rúra sa zahreje.

Vypnutie rúry na pečenie

Otočte volič funkcie do nulovej pozície.



Zmena nastavenia

Kedykoľvek môžete zmeniť druh ohrevu a teplotu alebo stupeň grilovania pomocou príslušného voliča.

Rýchly ohrev

Pomocou rýchleho ohrevu dosiahne vaša rúra obzvlášť rýchlo požadovanú teplotu.

Rýchly ohrev používajte pri nastavených teplotách vyšších ako 100 °C. Vhodné sú nasledujúce druhy ohrevu:

- 3D horúci vzduch 
- Horný/dolný ohrev 

Aby bol pokrm upečený rovnomerne, vložte ho do rúry až po ukončení rýchleho ohrevu.

1. Nastavenie druhu ohrevu a teploty.

2. Stlačte krátko tlačidlo »|||.

Na ukazovateli sa rozsvieti symbol »|||.

Rúra na pečenie začne hriať.



Rýchly ohrev je ukončený

Zaznie zvukový signál. Symbol »||| na ukazovateli zhasne. Teraz môžete vložiť pokrm do rúry.

Zrušenie rýchleho ohrevu

Stlačte krátko tlačidlo »|||. Symbol »||| na ukazovateli zhasne.

Nastavenie časových funkcií

Váš spotrebič disponuje rôznymi časovými funkciami. Pomocou tlačidla  aktivujete ponuku a môžete zmeniť funkcie. Počas nastavovania sa rozsvietia časové symboly. Zvolená časová funkcia je uvedená v zátvorkách []. Už nastavenú časovú funkciu môžete zmeniť priamo pomocou tlačidiel  alebo  pokiaľ sa symbol zodpovedajúcej časovej funkcie nachádza v zátvorkách [] .

Budík

Budík beží nezávisle od prevádzky rúry na pečenie. Budík je vybavený vlastným zvukovým signálom. Vďaka tomu môžete rozlíšiť, či dobehol budík alebo automatický vypínač (čas úpravy pokrmu).

1. Stlačte tlačidlo .

Na ukazovateli sa rozsvietia časové symboly, šípka sa nachádza pred .



2. Pomocou tlačidla  alebo  nastavte čas budíku.

Navrhnutá hodnota tlačidla  = 10 minút.



Navrhnutá hodnota tlačidla  = 5 minút.

Nastavený čas sa zobrazí za niekoľko sekúnd. Čas nastavený na budíku začne plynúť. Na ukazovateli sa rozsvieti symbol  a na budíku sa zobrazí odpočítavaný čas. Zvyšné časové symboly zhasnú.

Čas nastavený na budíku uplynul

Zaznie zvukový signál. Na ukazovateli sa rozsvieti . Vypnite budík tlačidlom .

Zmena času nastaveného na budíku

Čas nastavený na budíku nastavte pomocou tlačidiel  alebo  . Novo nastavený čas sa zobrazí niekoľko sekúnd.

Zrušenie času nastaveného na budíku

Stlačením tlačidla **—** vráťte čas nastavený na budíku na **00:00**. Novo nastavený čas sa zobrazí o niekoľko sekúnd. Budík sa vypne.

Zobrazenie časových nastavení

Pokiaľ ste nastavili viac časových funkcií, rozsvietia sa na ukazovateli zodpovedajúce symboly. Symbol pre časovú funkciu v popredí sa nachádza medzi zátvorkami.

Pre zobrazenie budíka **🕒**, času úpravy pokrmu **🕒**, času vypnutia **🕒** alebo hodín **🕒** stlačte niekoľkokrát tlačidlo **🕒**, kým sa požadovaný symbol nerozsvieti medzi zátvorkami. Zodpovedajúci časový údaj sa rozsvieti na niekoľko sekúnd na ukazovateli.

Čas úpravy pokrmu

Rúra na pečenie umožňuje nastavenie času úpravy pre každý pokrm. Po uplynutí času úpravy pokrmu sa rúra na pečenie automaticky vypne. Vďaka tomu nemusíte prerusovať inú prácu, aby ste vyplli rúru na pečenie, alebo nedopatrením nedôjde k prekročeniu času úpravy pokrmu.

Príklad na obrázku: trvanie 45 minút.

1. Pomocou voliča funkcií nastavte druh ohrevu.
2. Voličom teploty nastavíte teplotu alebo stupeň grilovania.
3. Dvakrát stlačte tlačidlo **🕒**. Na ukazovateli svieti **00:00**. Svieti symbol časových funkcií **🕒**.

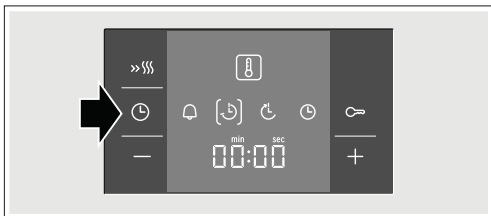

4. Pomocou tlačidla **+** alebo **-** nastavte dobu úpravy. Navrhnutá hodnota tlačidla **+** = 30 minút. Navrhnutá hodnota tlačidla **-** = 10 minút.



Rúra na pečenie sa spustí o niekoľko sekúnd. Na ukazovateli sa viditeľne odpočítava čas úpravy a svieti symbol **🕒**. Ostatné symboly časových funkcií zhasnú.

Čas úpravy pokrmu uplynul

Zaznie zvukový signál. Rúra na pečenie prestane hriať. Na ukazovateli sa rozsvieti **00:00**. Stlačte tlačidlo **🕒**. Pomocou tlačidla **+** alebo **-** môžete nastaviť novú dobu úpravy pokrmu. Alebo dvakrát stlačte tlačidlo **🕒** a otočte voličom funkcií do nulovej pozície. Rúra na pečenie je vypnutá.

Zmena času úpravy pokrmu

Pomocou tlačidla **+** alebo **-**. Zmeňte čas úpravy pokrmu. Novo nastavený čas sa zobrazí o niekoľko sekúnd. Pokiaľ je nastavený budík, stlačte predtým tlačidlo **🕒**.

Zrušenie času úpravy pokrmu

Pomocou stlačenia tlačidla **00:00** nastavte čas úpravy pokrmu späť na **-**. Novo nastavený čas sa zobrazí o niekoľko sekúnd. Čas bol zmaný. Pokiaľ je nastavený budík, stlačte predtým tlačidlo **🕒**.

Zobrazenie časových nastavení

Pokiaľ ste nastavili viac časových funkcií, rozsvietia sa na ukazovateli zodpovedajúce symboly. Symbol pre časovú funkciu v popredí sa nachádza medzi zátvorkami.

Pre zobrazenie budíka **🕒**, času úpravy pokrmu **🕒**, času vypnutia **🕒** alebo hodín **🕒** stlačte niekoľkokrát tlačidlo **🕒**, kým sa požadovaný symbol nerozsvieti medzi zátvorkami. Zodpovedajúci časový údaj sa rozsvieti na niekoľko sekúnd na ukazovateli.

Čas ukončenia úpravy pokrmu

Rúra na pečenie umožňuje nastaviť čas, kedy bude pokrm hotový. Rúra na pečenie sa automaticky zapne a v nastavenom čase sa opäť vypne. Vďaka tomu môžete pokrm napr. ráno vložiť do priestoru na pečenie a nastaviť rúru na pečenie tak, aby boli hotové na poludnie.

Uistite sa, že sa potraviny neskažia, pretože sa nachádzali príliš dlho v rúre na pečenie.



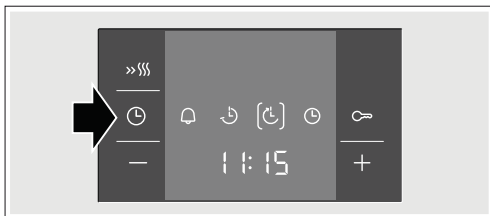

Príklad na obrázku: Je 10:30, nastavená doba úpravy je 45 minút a pokrm by mal byť hotový o 12:30 hodine.

1. Nastavte volič funkcií.
2. Nastavte volič teploty.
3. Dvakrát stlačte tlačidlo **🕒**.
4. Pomocou tlačidla **+** alebo **-** nastavte dobu úpravy pokrmu.
5. Stlačte tlačidlo **🕒**. Šípka sa nachádza pred **🕒**. Rozsvieti sa čas, kedy bude pokrm hotový.

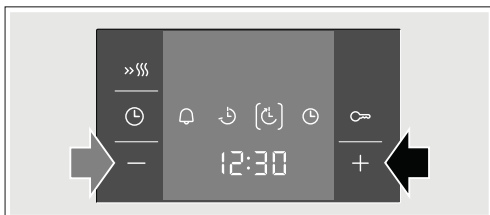



6. Pomocou tlačidla **+** alebo **-** posuňte koniec úpravy na neskôr.



O niekoľko sekúnd rúra na pečenie prevezme nastavenie a prepne sa do včkávacieho režimu. Na ukazovateli svieti čas, kedy bude pokrm hotový, a pred symbolom  sa nachádza šípka. Symboly  a  zhasnú. Až sa rúra na pečenie spustí, viditeľne beží doba úpravy pokrmu a šípka sa nachádza pred symbolom . Symbol zhasne .

Zvolený čas uplynul

Zaznie zvukový signál. Rúra na pečenie prestane hriať. Na ukazovateli svieti 0:00. Stlačte tlačidlo . Pomocou tlačidla **+** alebo **-** môžete nastaviť novú dobu úpravy pokrmu. Alebo dvakrát stlačte tlačidlo  a otočte voličom funkcií do nulovej pozície. Rúra na pečenie je vypnutá.

Zmena času ukončenia úpravy pokrmu





Pomocou tlačidla **+** alebo **-** zmeňte koniec úpravy pokrmu. Po niekoľkých sekundách bude zmena prevzatá. Pokiaľ je nastavený budík, stlačte predtým dvakrát tlačidlo . Koniec úpravy pokrmu nemeňte, pokiaľ už doba úpravy pokrmu beží. Výsledok úpravy pokrmu by nesúhlasil.

Zrušenie času ukončenia úpravy pokrmu

Pomocou tlačidla **-** nastavte koniec úpravy pokrmu na aktuálny čas. Po niekoľkých sekundách bude zmena prevzatá. Rúra na pečenie sa spustí. Pokiaľ je nastavený budík, stlačte predtým dvakrát tlačidlo .



Zobrazenie časových funkcií

Pokiaľ nastavíte viac časových funkcií, svietia na ukazovateli zodpovedajúce symboly. Pred symbolom časovej funkcie sa v popredí nachádza šípka.

Pre zobrazenie budíka , doby úpravy , času ukončenia  alebo času , stlačte toľkokrát tlačidlo , kým sa šípka nenachádza pred príslušným symbolom. Na ukazovateli sa na niekoľko sekúnd rozsvieti príslušná hodnota.



Hodiny

Po pripojení alebo po výpadku prúdu bliká na ukazovateli symbol  a tri nulky. Nastavte čas.

1. Stlačte tlačidlo . Na ukazovateli sa objaví čas **12:00**. Svieti symbol času, šípka stojí pred .
2. Pomocou tlačidla **+** alebo **-** nastavte čas. O niekoľko sekúnd dôjde k prevzatiu nastaveného času.

Nastavenie hodín

Nesmie byť nastavená žiadna iná časová funkcia.

1. Štyrikrát stlačte tlačidlo . Na ukazovateli sa rozsvietia symboly časových funkcií, šípka sa nachádza pred .
2. Pomocou tlačidla **+** alebo **-** zmeňte čas. O niekoľko sekúnd dôjde k prevzatiu nastaveného času.

Skrytie hodín

Hodiny môžete skryť. S týmto cieľom, prosím, nazrite do kapitoly "Zmena základného nastavenia".

Detská poistka

Aby deti nedopatrením nemohli zapnúť rúru na pečenie, je vybavená detskou poistkou.

Rúra na pečenie nereaguje na žiadne nastavenia. Pri aktivovanej detskej poistke môžete nastaviť budík a čas.

Pokiaľ je nastavený druh ohrevu a teplota alebo stupeň grilovania, preruší detská poistka ohrev.

Zapnutie detskej poistky

Nesmie byť nastavená žiadna doba úpravy pokrmu alebo čas ukončenia úpravy pokrmu.

Stlačte na cca štyri sekundy tlačidlo .

Na ukazovateli sa rozsvieti symbol . Detská poistka je zapnutá.





Vypnutie detskej poistky

Stlačte na cca štyri sekundy tlačidlo .

Symbol  na ukazovateli zhasne. Detská poistka je vypnutá.





Zmena základného nastavenia

Rúra na pečenie disponuje určitými základnými nastaveniami. Tieto nastavenia môžete prispôsobiť svojim potrebám.

Základné nastavenie	Voľba 1	Voľba 2	Voľba 3
 / Časový ukazovateľ	stále*	len pomocou tlačidla 	-
 Dĺžka zvukového signálu po ukončení času úpravy pokrmu alebo po uplynutí času nastaveného na spínacích hodinách	cca 10 sek.	cca 2 min.*	cca 5 min.
 Čakací čas, kým sa neprevezme nastavenie	cca 2 sek.	cca 5 sek.*	cca 10 sek.

* Nastavenie z výroby

Nesmie byť nastavená žiadna iná časová funkcia.

1. Držte asi 4 sekundy stlačené tlačidlo . Na ukazovateli sa zobrazí aktuálne základné nastavenie hodín, napr. **12** / pre voľbu **1**.
2. Pomocou tlačidla **+** alebo **-** zmeňte základné nastavenie.
3. Potvrďte tlačidlom . Na ukazovateli sa zobrazí nasledujúce základné nastavenie. Pomocou tlačidla  môžete preskočiť všetky stupne a pomocou tlačidiel **+** alebo **-** zmeniť nastavenie.
4. Pre ukončenie držte asi 4 sekundy stlačené tlačidlo .

Všetky základné nastavenia sa prevezmú. Základné nastavenie môžete kedykoľvek zmeniť.

Údržba a čistenie

Vďaka údržbe a čisteniu zostanú vaša varná doska a rúra na pečenie dlho žiarivé a funkčné. Ako sa o obe správnym spôsobom starať a čistiť ich, vám vysvetlíme tu.

Upozornenie

- Drobné farebné rozdiely na čelnej stene rúry sú zapríčinené použitím rôznych materiálov, ako napr. sklo, umelá hmota alebo kov.
- Tiene na sklenenej výplni dvierok, ktoré pôsobia ako šmuhy, sú svetelné odrazy osvetlenia v priestore na pečenie.
- Smalt sa pri vysokých teplotách vypaľuje. To môže viesť k vzniku rozdielov zafarbenia. To je celkom normálne a nemá to žiadny vplyv na funkčnosť rúry. Hrany tenkých plechov sa nedajú celkom potiahnuť smaltom. Preto môžu byť drsné. Tým ale nie je nijako narušená antikorózna ochrana.

Čistiace prostriedky

Poškodeniu rôznych povrchov použitím nesprávnych čistiacich prostriedkov sa môžete vyhnúť, pokiaľ budete dodržiavať nasledujúce pokyny.

Nepoužívajte na varnú dosku

- žiadne neriedené prostriedky na riad alebo čistiace prostriedky na umývačky riadu,
- žiadne abrazívne prostriedky a drsné hubky,
- žiadne agresívne čistiace prostriedky ako sprej,
- žiadny vysokotlakový alebo parný čistič.
- jednotlivé časti nečistíte v umývačke riadu.

Nepoužívajte pri čistení rúry na pečenie

- Nepoužívajte žiadne brúsne ani abrazívne čistiace prostriedky,
- žiadne čistiace prostriedky s vysokým obsahom alkoholu,
- žiadne abrazívne hubky,
- žiadny vysokotlakový alebo parný čistič.
- Jednotlivé časti nečistíte v umývačke riadu.

Nové penové utierky pred prvým použitím riadne vyperte.

Povrch	Čistiace prostriedky
Vonkajšie časti spotrebiča	Horúca mydlová voda: Antikorové plochy utierajte vždy v smere kresby. Inak ich môžete poškríabať. Ihneď odstráňte škvryny od vody, tuku, škrobu a bielkovín. Pod takými škvrynami sa môže tvoriť korózia. Špeciálne ošetrojúce prostriedky na horúce antikorové povrchy môžete zakúpiť cez náš zákaznícky servis alebo v špecializovanej predajni. Naneste trochu ošetrojúceho prostriedku mäkkou handričkou v tenkej vrstve.
Smaltované, lakované, plastové a sieťotlačové povrchy (podľa typu spotrebiča)	Zvláštne prostriedky pre starostlivosť o nerezovú oceľ, ktoré sú vhodné pre horúce povrchy, zakúpíte cez zákaznícky servis alebo v špecializovaných predajniach. K aplikácii čistiacich prostriedkov používajte veľmi jemnú handričku.

* Voliteľné (K dispozícii pri niektorých spotrebičoch, podľa typu spotrebiča.)

Povrch	Čistiace prostriedky
Varná doska	Údržba: Čistiace a ošetrojúce prípravky na sklokeramiku Čistenie: Čistiace prostriedky vhodné na sklokeramiku. Dodržiavajte pokyny na obale čistiaceho prostriedku.
Sklenená výplň dvierok	Čistiaci prostriedok na sklo: Čistite mäkkou handričkou. Nepoužívajte škrabku na sklo.
Otočné gombíky Neskladajte!	Horúca mydlová voda: Očistite handričkou a vysušte mäkkou handričkou.
Rám varnej dosky	Horúca mydlová voda: Nikdy nečistite škrabkou na sklo, citrónom alebo octom.
Plynová varná doska a mriežka na hrnce*	Horúca mydlová voda: Použite len trochu vody, nesmie sa dostať spodnou časťou horákov do vnútra spotrebiča. Pokyny, ktoré pretečú, a ich zvyšky ihneď odstráňte.
Mriežka na hrniec môžete zložiť. (Podľa typu spotrebiča)	Mriežka na hrniec z liatiny*: Neumývajte v umývačke riadu. Plynový horák*: Odstráňte hlavicu a kryt horáka, očistite horúcou mydlovou vodou. Neumývajte v umývačke riad. Plynové výstupné otvory musia byť vždy voľné. Zapaľovacie sviečky: Malá mäkká kefka. Plynový horák funguje iba vtedy, keď sú zapaľovacie sviečky suché. Všetky diely dobre vysušte. Pri opätovnom nasadzovaní dávajte pozor na presné umiestnenie. Kryty horákov sú čierne posmaltované. Časom sa ich farba zmení. To však nemá žiadny vplyv na ich funkčnosť (podľa typu spotrebiča).
Elektrická varná zóna* (podľa typu spotrebiča)	Abrazívne prostriedky alebo čistiace hubky: Varnú dosku potom krátko zahrejte, aby sa vysušila. Vlhké platne časom korodujú. Nakoniec naneste ošetrojúci prostriedok. Pokyny, ktoré pretečú a ich zvyšky ihneď odstráňte.
Krúžok varnej zóny* (podľa typu spotrebiča)	Žlté až modro trblietajúce sa sfarbenie na krúžku varnej zóny odstráňte pomocou ošetrojúceho prostriedku na oceľ. Nepoužívajte žiadne abrazívne alebo drsné prostriedky.
Sklokeramická varná doska* (podľa typu spotrebiča)	Údržba: Ochranné a ošetrojúce prostriedky na sklokeramiku. Čistenie: Čistiace prostriedky vhodné na sklokeramiku. Dodržiavajte pokyny na obale čistiaceho prostriedku. ⚠ Škrabka na sklo na silné znečistenie: Odistite a čistite čepeľou. Pozor, čepeľ je veľmi ostrá. Nebezpečenstvo poranenia. Po ukončení čistenia opäť nasadte kryt. Poškodenú čepeľ ihneď vymeňte.

* Voliteľné (K dispozícii pri niektorých spotrebičoch, podľa typu spotrebiča.)

Povrch	Čistiace prostriedky
Sklenená varná doska*	Údržba: Ochranné a ošetrujúce prostriedky na sklo Čistenie: Čistiace prostriedky na sklo. Dodržujte pokyny na obale čistiaceho prostriedku (podľa typu spotrebiča). ⚠ Škrabka na sklo na odstránenie silných nečistôt: Snímte ochranný kryt a nečistoty odstráňte ostrým. Pozor, ostrie je veľmi ostré. Nebezpečenstvo poranenia. Po ukončení čistenia opäť nasad'te kryt. Poškodené ostrie ihneď vymeňte.
Sklenená výplň	Čistiaci prostriedok na sklo Čistite mäkkou handričkou. Nepoužívajte škrabku na sklo. Dvierka spotrebiča môžete s cieľom vyčistenia zložiť. Prosím, nazrite do kapitoly Vysadenie a nasadenie dvierok spotrebiča!
Detská poistka* (podľa typu spotrebiča)	Horúca mydlová voda: Očistite handričkou. Pokiaľ je na dvierkach rúry na pečenie namontovaná detská poistka, musí byť pred čistením odstránená. V prípade silného znečistenia nefunguje detská poistka správne.
Tesnenie Neskladajte!	Horúca mydlová voda: Očistite handričkou. Nedrhňte.
Varná zóna	Horúca mydlová alebo octová voda: Očistite handričkou. V prípade silného znečistenia použite brúsnu hubku z nehrdzavejúcej ocele alebo čistiaci prostriedok na rúry na pečenie. Priestor na pečenie musí byť chladný. ⚠ Pri samočistiacich povrchoch použite, prosím, funkciu samočistenia. Nazrite, prosím, do kapitoly <i>samočistenie!</i> Pozor! Na samočistiace plochy nikdy nepoužívajte čistiace prostriedky na sporáky.
Sklenený kryt osvetlenia v rúre na pečenie	Horúca mydlová voda: Očistite handričkou.
Závesné rošty	Horúca mydlová voda: Očistite handričkou alebo kefkou. Závesné rošty môžete s cieľom vyčistenia zložiť*. Nazrite, prosím, do kapitoly <i>Vybratie a nasadenie závesných roštov!</i> Teleskopické výsuvy (podľa typu spotrebiča). Horúca mydlová voda: Očistite handričkou alebo kefkou. Neodstraňujte mazivo na teleskopických výsuvoch, všetko čistite najlepšie zasunuté. Nenavlhčujte, neumývajte v umývačke riadu alebo pomocou funkcie samočistenia. Závesné rošty sa môžu poškodiť a obmedziť svoju funkciu.

* Voliteľné (K dispozícii pri niektorých spotrebičoch, podľa typu spotrebiča.)

Povrch	Čistiace prostriedky
Príslušenstvo	Horúca mydlová voda: Navlhčite a očistite handričkou alebo kefkou. Hliníkový plech*: (Podľa typu spotrebiča). Očistite handričkou a vysušte mäkkou utierkou. Nerezové plochy utierajte vždy po smere kresby. Inak ich môžete poškriabať. Ihneď odstráňte škrvny od vody, tuku, škrobu a bielkovín. Pod takými škrvnami sa môže tvoriť korózia. Špeciálne ošetrujúce prostriedky na horúce nerezové povrchy môžete zakúpiť cez náš zákaznícky servis alebo v špecializovanej predajni. Naneste trochu ošetrujúceho prostriedku mäkkou handričkou v slabej vrstve. Valec* (podľa typu spotrebiča) Horúca mydlová voda: Očistite handričkou alebo kefkou. Teplomer na pečenie mäsa* (podľa typu spotrebiča) Horúca mydlová voda: Očistite handričkou alebo kefkou.
Zásuvka sporákov (podľa typu spotrebiča)	Horúca mydlová voda: Očistite handričkou.

* Voliteľné (K dispozícii pri niektorých spotrebičoch, podľa typu spotrebiča.)

Vhodné čistiace prostriedky

Vyberte riad a príslušenstvo z rúry.

Čistenie dna, stropu a bočných stien priestoru na pečenie

Použite handričku a horúcu mydlovú alebo octovú vodu. V prípade silného znečistenia použite drôtenku z nehrdzavejúcej ocele alebo čistiaci prostriedok na rúry na pečenie. Priestor na pečenie musí byť chladný. Nikdy nečistite drôtenkou z nehrdzavejúcej ocele alebo čistiacim prostriedkom na rúry na pečenie samočistiace plochy.

Čistenie samočistiacich plôch v priestore na pečenie

Zadná stena priestoru na pečenie je pokrytá vysoko poréznou keramikovou vrstvou. Táto povrchová vrstva absorbuje a rozkladá striekance, ktoré vzniknú počas pečenia. Čím vyššia je teplota a čím dlhšie je rúra na pečenie v prevádzke, tým lepší je výsledok.

Pokiaľ je znečistenie i po niekoľkonásobnej prevádzke viditeľné, postupujte nasledovne:

1. Dôkladne vyčistite dno priestoru na pečenie, strop a bočné steny.
2. Nastavte 3D horúci vzduch .
3. Zahrejte prázdnu, uzatvorenú rúru na pečenie na maximálnu teplotu na približne 2 hodiny.

Keramiková vrstva sa regeneruje. Až priestor na pečenie vychladne, odstráňte hnedé alebo biele zvyšky vodou a mäkkou handričkou.

Lahké sfarbenie povrchu nemá na samočistiacu funkciu žiadny vplyv.

Pozor!

- Nikdy nepožívajte abrazívne čistiace prostriedky. Mohol by sa poškriabať, príp. zničiť vysoko porézny povrch.
- Keramickú vrstvu nikdy nečistíte čistiacimi prostriedkami na rúry na pečenie. Pokiaľ sa na ňu predsa len čistiaci prostriedok dostane, okamžite ho odstráňte hubkou a dostatočným množstvom vody.

Vyvesenie a zavesenie závesných roštov

Závesné rošty je možné na účely vyčistenia vysadiť.

Rúra na pečenie musí byť chladná.

Vyvesenie závesných roštov

1. Zdvihnite prednú stranu závesných roštov smerom hore
2. a odpojte ich (obrázok A).
3. Potom posuňte celé závesné rošty smerom dopredu
4. a vyberte ich (obrázok B).

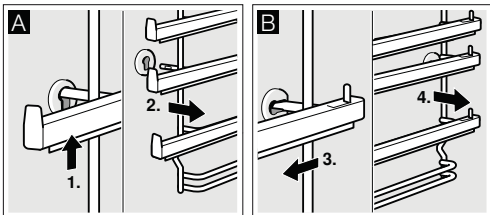

Rošty vyčistíte umývacím prípravkom a hubkou.

V prípade silného znečistenia použite kefku.

Zavesenie závesných roštov

1. Najprv nasadíte závesné rošty do zadného otvoru, zatlačte ich trochu dozadu (obrázok A)
2. a potom ich zaveste do predného otvoru (obrázok B).

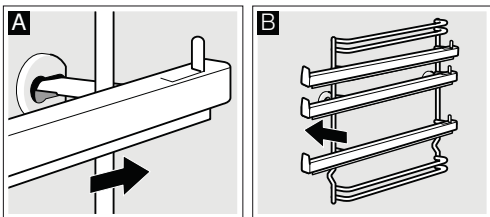

Závesné rošty je možné zavesiť vpravo alebo vľavo. Uistite sa, že úrovne 1 a 2 sú hore a úrovne 3, 4 a 5 sú dole, ako je uvedené na obrázku B.

Vysadenie a nasadenie dvierok spotrebiča

S cieľom vyčistenia a demontáže skla dvierok môžete dvierka spotrebiča vysadiť.

Závesy dvierok sú vybavené zaist'ovacími pákami. Keď sú zaist'ovacie páky zaklapnuté (obrázok A), dvierka spotrebiča sú zaistené. Preto ich nie je možné vysadiť. Keď odistíte zaist'ovacie páky, aby ste mohli vysadiť dvierka spotrebiča (obrázok B), sú závesy zaistené. Nemôžu zaklapnúť.

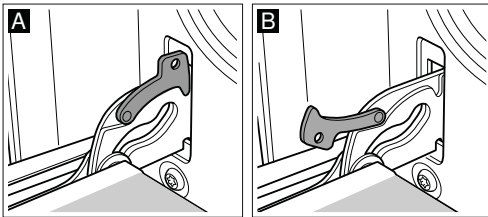

⚠ Nebezpečenstvo poranenia!

Pokiaľ sú závesy odistené, môžu sa zaklapnúť veľkou silou. Dávajte pozor na to, aby boli zaist'ovacie páky vždy celkom zaistené, príp. pri vysadzovaní dvierok spotrebiča celkom odistené.

Vysadenie dvierok

1. Otvorte celkom dvierka rúry na pečenie.
2. Odistite obe páky naľavo a napravo (obrázok A).
3. Zavrite dvierka spotrebiča až k zárážke. Uchopte dvierka oboma rukami vytiahnite ich.

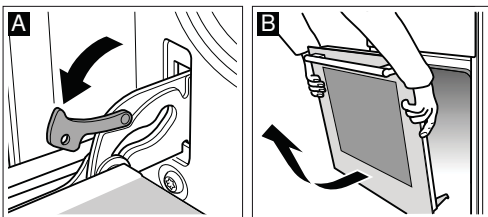

Nasadenie dvierok

Dvierka nasadíte v opačnom poradí, než ste postupovali pri ich vysadzovaní.

1. Pri nasadzovaní dvierok dávajte pozor na to, aby boli oba závesy nasadené presne do otvorov (obrázok A).
2. Zárezy na závesoch musia na oboch stranách zapadnúť.

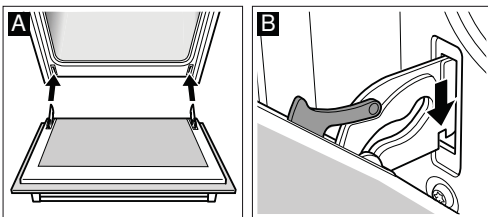

3. Zaisťte obe zaist'ovacie páky (obrázok C). Zatvorte dverka rúry na pečenie.

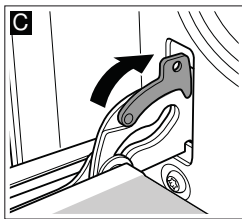

⚠ Nebezpečenstvo poranenia!

Ak dverka rúry na pečenie nechcete vypadnúť, alebo sa zaklapne záves, tak do závesu nesiahajte. Zavolajte zákaznicky servis.

Demontáž a montáž skla dverok

Na dôkladnejšie vyčistenie môžete vysadiť sklo dverok spotrebiča.

Demontáž

1. Vysaďte dverka spotrebiča a položte ich rukoväťou smerom dole na utierku.
2. Zložte kryt hore na dverkách rúry. Zatláčajte prstami vľavo a vpravo na lamelu (obrázok A).
3. Nadvihnite hornú sklenenú tabuľu a vyberte ju (obrázok B).

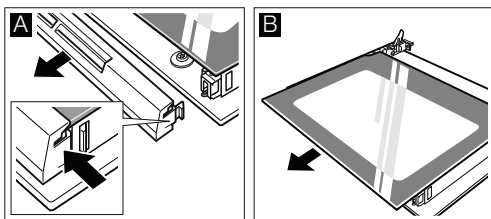

4. Nadvihnite sklenenú výplň a vyberte ju (obrázok C).

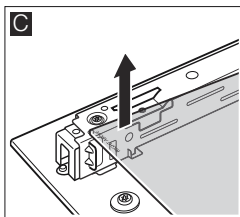

Sklo vyčistite čistiacim prostriedkom na sklo a jemnou handričkou.

⚠ Nebezpečenstvo poranenia!

Poškríabané sklo dverok môže prasknúť. Nepoužívajte žiadnu škrabku na sklo, ostré alebo brúsne čistiace prostriedky.

Montáž

Počas montáže dávajte pozor na to, aby nápis „right above“ vľavo hore bol hore nohami.

1. Zasuňte sklenenú tabuľu šikmo smerom dozadu (obrázok A).
2. Zasuňte hornú sklenenú tabuľu šikmo smerom dozadu do oboch držiakov. Hladká plocha musí smerovať von (obrázok B).

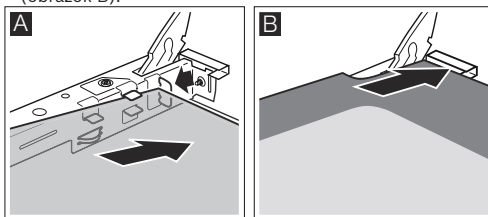

3. Nasadte kryt a pritlačte ho.
4. Nasadte dverka rúry.

Rúru na pečenie použite až po tom, čo budete mať istotu, že sú sklenené tabule namontované správne.

Čo robiť v prípade poruchy?

V prípade poruchy často ide o maličkosť, ktorú je možné ľahko odstrániť. Pred tým, ako zavoláte zákaznicky servis, pokúste sa poruchu odstrániť vlastnými silami pomocou tabuľky.

Tabuľka porúch

Ak sa nepodarí pokrm pripraviť optimálne, nazrite do kapitoly "Testované pre Vás v našom kuchynskom štúdiu". Tam nájdete mnoho tipov a upozornení týkajúcich sa úpravy pokrmu.

Porucha	Možná príčina	Náprava/Pokyny
Rúra nefunguje. Je chybná poistka.		Skontrolujte v poistkovej skrínke, či je poistka v poriadku.
	Výpadok prúdu.	Vyskúšajte, či funguje kuchynské svetlo alebo iné kuchynské spotrebiče.
Na ukazovateli bliká ☹ a nuly.	Výpadok prúdu.	Nastavte znovu čas.
Rúra neheje.	Kontakty sú zaprášené.	Otočte vypínačom niekoľkokrát sem a tam.

Odstránenie prevádzkových porúch

Pokiaľ sa na ukazovateli objaví chybové hlásenie **E**, stlačte tlačidlo . Hlásenie zmizne. Nastavená časová funkcia sa zruší. Pokiaľ chybové hlásenie nezmizne, zavolajte zákaznícky servis.

Nasledujúce chybové hlásenia môžete odstrániť sami.

Chybové hlásenie	Možná príčina	Náprava/Pokyny
ED 11	Príliš dlho ste držali stlačené tlačidlo alebo je zakryté.	Stlačte postupne všetky tlačidlá. Skontrolujte, či nie je tlačidlo vzpriechené, zakryté alebo znečistené.

Nebezpečenstvo zasiahnutia elektrickým prúdom!

Neodborné opravy sú nebezpečné. Opravy smie vykonávať iba nami vyškolený servisný technik.

Výmena žiarovky v priestore na pečenie

Pokiaľ sa pokazí žiarovka v priestore na pečenie, musí sa vymeniť. Teplotne stabilné 230 V halogénové žiarovky, 40 Wattov, si môžete zakúpiť cez zákaznícky servis alebo v špecializovanom obchode. Používajte iba žiarovky rovnakého typu.

Nebezpečenstvo zasiahnutia elektrickým prúdom!

Vypnite poistky v poistkovej skrinke.

1. Do vychladeného priestoru na pečenie položte kuchynskú utierku, aby ste predišli škodám.
2. Vyskrutkujte sklenený kryt otáčaním smerom doľava.

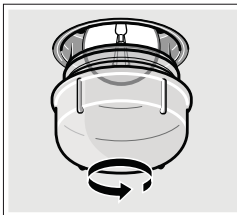

3. Vyberte žiarovku a nahraďte ju novou žiarovkou rovnakého typu.
4. Opäť naskrutkujte sklenený kryt.
5. Vyberte utierku a zapnite poistky.

Sklenený kryt

Poškodený sklenený kryt sa musí vymeniť. Správne sklenené kryty dostanete cez zákaznícky servis. Uďte označenie produktu (č. E) a výrobné číslo (č. FD) svojho spotrebiča.

Zákaznícky servis

Náš zákaznícky servis je vám k dispozícii pre prípad, že potrebujete opraviť svoj spotrebič. Vždy sa najprv pokúsime nájsť vhodné riešenie, aby sme sa vyhli zbytočným výjazdom našich technikov.

Označenie produktu (č. E) a výrobné číslo (č. FD)

Pri kontaktovaní nášho servisu vždy uveďte úplné označenie produktu (č. E) a výrobné číslo (č. FD), aby sme vám mohli kvalifikovane pomôcť. Typový štítok s týmito číslami nájdete vpravo, na boku dvierok spotrebiča. Aby ste sa vyhli dlhému hľadaniu, môžete si tieto údaje o svojom spotrebiči a telefónne číslo na zákaznícky servis zaznamenať.

č. E

č. FD

Zákaznícky servis

Berte, prosím, ohľad na to, že za návštevu servisného technika z dôvodu chybnéj obsluhy sa hradí poplatok, a to i keď je spotrebič v záručnej lehote.

Dôverujte odbornosti výrobcu. Tým zaistíte, že bude oprava vykonaná vyškolenými servisnými technikmi, ktorí majú k dispozícii originálne náhradné diely pre váš spotrebič.

Tipy na úsporu energie a ochranu životného prostredia

Tu nájdete tipy, ako počas pečenia v rúre na pečenie a pri varení na varnej doske môžete ušetriť energiu a ako váš spotrebič ekologicky zlikvidovať.

Úspora energie pri používaní rúry na pečenie

- Predhrievajte spotrebič len vtedy, ak je to uvedené v recepte alebo v tabuľke návodu na použitie.
- Používajte tmavé, čierno lakované alebo smaltované formy. Dobre absorbujú teplo.
- Rúru na pečenie otvárajte počas varenia alebo pečenia čo najmenej.
- Viac koláčov pečte postupne za sebou. Priestor na pečenie je ešte vyhriaty. Tým sa skráti čas pečenia druhého koláča. Môžete tiež zasunúť 2 hranaté formy vedľa seba.
- V prípade dlhšej úpravy pokrmu môžete rúru na pečenie vypnúť 10 minút pred koncom úpravy a na dopečenie využiť zostatkové teplo.

Úspora energie pri používaní varnej dosky

- Používajte hrnce a panvice s hrubými, rovnými dnami. Nerovné dna zvyšujú spotrebu energie.
- Priemer dna hrnce a panvice by mal súhlasiť s veľkosťou varnej zóny. Predovšetkým použitie príliš malých hrncov na veľkej varnej zóne vedie k strate energie. Dajte pozor na nasledujúce:

výrobcovia riadu udávajú často priemer hornej časti hrnca. Ten je často väčší ako priemer dna hrnca.

- Na malé množstvo pripravovaného pokrmu používajte malý hrniec. Veľký, iba málo naplnený hrniec spotrebováva veľa energie.
- Dávajte na hrnce vždy vhodnú pokrievku. Pri varení bez pokrievky spotrebujete štyrikrát viac energie.
- Varte s malým množstvom vody. Tým ušetríte energiu. Zelenina si zachová vitamíny a minerály.
- Včas prepnite na nižší stupeň výkonu.

Ekologická likvidácia výrobku

Zlikvidujte obal v súlade s predpismi na ochranu životného prostredia.



Tento spotrebič je označený podľa európskej smernice 2012/19/EU o elektrických a elektronických zariadeniach (waste electrical and electronic equipment – WEEE). Smernica stanovuje rámec pre spätný odber a recykláciu starých zariadení, platný pre celú EÚ.

Testované pre Vás v našom kuchynskom štúdiu

Tu nájdete výber pokrmov a optimálne nastavenie na ich prípravu. Ukážeme vám, ktorý druh ohrevu a teplota sú pre váš pokrm najvhodnejšie. Nájdete tu informácie, aké príslušenstvo máte použiť a do akej výšky ho máte zasunúť. Dostanete tipy týkajúce sa riadu a metód prípravy.

Upozornenie

- Hodnoty nastavenia platia iba pre vkladanie pokrmov do studeného a prázdneho priestoru na pečenie. Predhrievajte iba vtedy, keď je to uvedené v tabuľke. Príslušenstvo vyložte papierom na pečenie až po predhriatí.
- Časové údaje v tabuľke sú iba orientačné. Sú závislé od kvality a vlastností danej potraviny.
- Používajte príslušenstvo, ktoré je súčasťou dodávky. Ďalšie príslušenstvo môžete zakúpiť ako zvláštne príslušenstvo v špecializovanej predajni alebo cez zákaznický servis. Pred použitím vyberte z priestoru na pečenie príslušenstvo a riad, ktorý nebudete používať.
- Používajte vždy kuchynské rukavice, keď vyberáte horúce príslušenstvo alebo riad z priestoru na pečenie.

Koláče a drobné pečivo

Pečenie na jednej úrovni

Pomocou horného/dolného ohrevu  sa koláče upečú najlepšie.

Pokiaľ pečiete na 3D horúci vzduch , vložte príslušenstvo do nasledujúcich úrovní:

- Koláče vo forme: úroveň 2
- Koláče na plechu: úroveň 3

Pečenie vo viacerých úrovniach

Používajte 3D horúci vzduch .

Úrovne na vloženie príslušenstva pri pečeni na 2 úrovniach:

- Univerzálna panvica: úroveň 3
- Plech na pečenie: úroveň 1

Úrovne na vloženie príslušenstva pri pečeni na 3 úrovniach:

- Plech na pečenie: úroveň 5
- Univerzálna panvica: úroveň 3
- Plech na pečenie: úroveň 1

Súčasne vložené plechy nemusia byť hotové v rovnakom okamihu.

V tabuľke nájdete veľké množstvo odporúčaní pre vaše pokrmy.

Pokiaľ pečiete zároveň v 3 hranatých formách, postavte ich na rošt, ako je uvedené na obrázku.

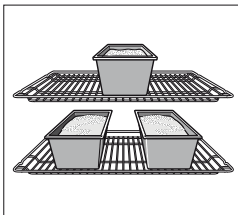

Formy na pečenie

Najvhodnejšie sú tmavé kovové formy.

Svetlé formy na pečenie zo slabého kovu alebo sklenené formy predlžujú čas pečenia a koláč nezozlatne rovnomerne.

Pokiaľ chcete použiť silikónové formy, riadte sa údajmi a receptami výrobcu. Silikónové formy sú často menšie ako normálne formy. Údaje k množstvu cesta a recepty sa môžu líšiť.

Tabuľky

V tabuľkách nájdete optimálne druhy ohrevu pre rôzne druhy koláčov a pečiva. Teplota a čas pečenia závisia od množstva a vlastností cesta. Preto sú údaje v tabuľke orientačné. Začnite najskôr s nižšími hodnotami.

Nižšia teplota zaručí rovnomernejšie zozlatnutie. V prípade potreby nabadúce nastavte vyššiu teplotu.

Pokiaľ predhrievate, čas pečenia sa skraca o 5 až 10 minút.

Informácie nájdete v "Tipy na pečenie za tabuľkami".

Koláče vo forme	Forma	Úroveň vkladania	Druh ohrevu	Teplota v °C	Doba úpravy pokrmu v minútach
Trený koláč, jednoduchý	Forma v tvare venca/hranatá	2		160-180	40-50
	3 hranaté formy	3+1		140-160	60-80
Trený koláč, jemný	Forma v tvare venca/hranatá	2		150-170	60-70
Tortová forma, trené cesto	Forma na ovocný koláč	2		150-170	20-30
Ovocný koláč jemný, trené cesto	Otváracia tortová forma/ forma na bábovku	2		160-180	50-60
Pískotová torta	Otváracia tortová forma	2		160-180	30-40
Forma na trené cesto s okrajom	Otváracia tortová forma	1		170-190	25-35
Ovocná alebo tvarohová torta z krehkého cesta*	Otváracia tortová forma	1		170-190	70-90
Švajčiarsky koláč	Plech na pizzu	1		220-240	35-45
Pikantné koláče (napr. quiche, cibulový koláč)*	Otváracia tortová forma	1		180-200	50-60
Pizza, málo obložený tenký korpus (predhriať)	Plech na pizzu	1		250-270	10-15

* Koláč nechajte vychladnúť cca 20 minút vo vypnutej, zatvorenej rúre na pečenie.

Koláče na plechu	Príslušenstvo	Úroveň vkladania	Druh ohrevu	Teplota v °C	Doba úpravy pokrmu v minútach
Trené alebo kysnuté cesto so suchým obložením	Plech na pečenie	2		170-190	20-30
	Univerzálna panvica + Plech na pečenie	3+1		150-170	35-45
Trené alebo kysnuté cesto so šťavnatým obložením, ovocie	Univerzálna panvica	3		160-180	40-50
	Univerzálna panvica + Plech na pečenie	3+1		150-170	50-60
Švajčiarsky koláč	Univerzálna panvica	2		210-230	40-50
Pískotová roláda (predhriať)	Plech na pečenie	2		190-210	15-20
Kysnutý vrkoč z 500 g múky	Plech na pečenie	2		160-180	30-40
Štola z 500 g múky	Plech na pečenie	3		160-180	60-70
Štola z 1 kg múky	Plech na pečenie	3		150-170	90-100
Závin, sladký	Univerzálna panvica	2		180-200	55-65
Turecký Börek (Burek)	Univerzálna panvica	2		180-200	40-50
Pizza	Plech na pečenie	2		220-240	15-25
	Univerzálna panvica + Plech na pečenie	3+1		180-200	35-45

Drobné pečivo	Príslušenstvo	Úroveň vkladania	Druh ohrevu	Teplota v °C	Doba úpravy pokrmu v minútach
Cukrovinky	Plech na pečenie	3	☉	140-160	15-25
	Univerzálna panvica + Plech na pečenie	3+1	☉	130-150	25-35
	2 plechy na pečenie + Univerzálna panvica	5+3+1	☉	130-150	30-40
Striekané pečivo (predhriat)	Plech na pečenie	3	☐	140-150	30-40
	Plech na pečenie	3	☉	140-150	30-40
	Univerzálna panvica + Plech na pečenie	3+1	☉	140-150	30-45
	2 plechy na pečenie + Univerzálna panvica	5+3+1	☉	130-140	40-55
Makrónky	Plech na pečenie	2	☐	110-130	30-40
	Univerzálna panvica + Plech na pečenie	3+1	☉	100-120	35-45
	2 plechy na pečenie + Univerzálna panvica	5+3+1	☉	100-120	40-50
Pusinky	Plech na pečenie	3	☉	80-100	100-150
Pečivo z odpaľovaného cesta	Plech na pečenie	2	☐	200-220	30-40
Pečivo z lístkového cesta	Plech na pečenie	3	☉	180-200	20-30
	Univerzálna panvica + Plech na pečenie	3+1	☉	180-200	25-35
	2 plechy na pečenie + Univerzálna panvica	5+3+1	☉	160-180	35-45
Pečivo z kysnutého cesta	Plech na pečenie	3	☐	180-200	20-30
	Univerzálna panvica + Plech na pečenie	3+1	☉	170-190	25-35

Chlieb a zemle

Pri pečení chleba rúru predhrievajte, pokiaľ nie je uvedené nič iné.

Do horúceho priestoru na pečenie nikdy nenalievajte vodu. Pri pečení na 2 úrovniach nad plech na pečenie vždy vsuňte univerzálnu panvicu.

Chlieb a zemle	Príslušenstvo	Úroveň vkladania	Druh ohrevu	Teplota v °C	Doba úpravy pokrmu v minútach
Kysnutý chlieb z 1,2 kg múky	Univerzálna panvica	2	☐	300	8
				200	35-45
Kvásokový chlieb z 1,2 kg múky	Univerzálna panvica	2	☐	300	8
				200	40-50
Žemle (nepredhrievat')	Plech na pečenie	3	☐	210-230	20-30
Žemle z kysnutého cesta, sladké	Plech na pečenie	3	☐	170-190	15-20
				Univerzálna panvica + Plech na pečenie	3+1

Tipy na pečenie

Chcete piecť podľa vlastného receptu. Orientujte sa podľa podobného pečiva v tabuľke.

Uistite sa, že je trený koláč prepečený. Približne 10 minút pred uplynutím času, ktorý je uvedený v recepte, zapichnete do najvyššieho miesta v koláči špajľu. Ak po vytiahnutí na špajli neostalo nalepené žiadne cesto, koláč je hotový.

Koláč nevykysol. Nabudúce pridajte menej tekutiny alebo nastavte o 10 stupňov nižšiu teplotu pečenia. Zohľadnite udaný čas trenia v recepte.

Koláč vybehol uprostred do výšky, ale na okrajoch je nižší. Potrite okraj formy tukom. Po upečení koláč opatrne vyberte z formy nožom.

Koláč je hore príliš tmavý. Vsúňte ho na nižšiu úroveň, nastavte nižšiu teplotu a pečte ho trochu dlhšie.

Koláč je vysušený. Hotový koláč poprepichujte špajľou. Potom ho pokvapkajte ovocnou šťavou alebo alkoholom. Nabudúce nastavte o 10 stupňov vyššiu teplotu a skráťte čas pečenia.

Chlieb alebo koláč (napr. syrový koláč) vyzerá dobre, ale vo vnútri je mazľavý (lepavý, vodnatý). Nabudúce pridajte menej tekutiny alebo ho pečte dlhšie pri nižšej teplote. Pri koláčoch so šťavnatou náplňou najprv predpečte korpus. Posypte ho posekanými mandľami alebo strúhankou a až potom ho obložte. Dodržujte recepty a čas pečenia.

Pečivo zhnedlo nerovnomerne. Nastavte nižšiu teplotu, potom sa pečivo upečie rovnomernejšie. Chľuštivé pečivo pečte na jednej úrovni na horný/dolný ohrev ☐. Aj papier na pečenie, ktorý presahuje formu, môže ovplyvňovať cirkuláciu vzduchu. Papier vždy upravte na správnu veľkosť.

Ovocný koláč je na spodku príliš svetlý. Nabudúce vložte koláč o úroveň nižšie.	
Ovocná šťava preteká z koláča.	Nabudúce použite hlbšiu univerzálnu panvicu.
Drobné pečivo z kysnutého cesta sa počas pečenia zlepuje.	Medzi jednotlivými kúskami dodržujte rozostupy cca 2 cm. Tak bude mať pečivo dostatok miesta na nakysnutie a zozlatne zo všetkých strán.
Pieklí ste na viacerých úrovniach. Na hornom plechu je pečivo tmavšie ako na spodnom.	Pri pečení na viacerých úrovniach vždy používajte režim 3D horúci vzduch  . Súčasne vložené plechy nemusia byť hotové v rovnakom okamihu.
Počas pečenia šťavnatého koláča sa vytvára kondenzovaná voda.	Počas pečenia môže vzniknúť vodná para, ktorá uniká dvierkami. Vodná para sa môže zražať na ovládacom paneli alebo na susedných častiach okolitého nábytku a stekať vo forme kondenzovanej vody. Ide o prirodzený proces.

Mäso, hydina, ryby

Riad

Môžete použiť akýkoľvek žiaruvzdorný riad. Na veľké kusy mäsa sa hodí univerzálna panvica.

Najvhodnejší je riad zo skla. Dbajte na to, aby pokrievka veľkosťou zodpovedala danej nádobe a dobre doliehala.

Pokiaľ použijete smaltovaný riad, pridajte trochu viac tekutiny.

V nádobách z nehrdzavejúcej ocele pokrm tak nezahrdne a mäso môže byť dlhšie surové. Predĺžte dobu úpravy.

Údaje v tabuľkách:

Riad bez pokrievky = otvorený.

Riad s pokrievkou = zakrytý.

Riad stavajte vždy na stred roštu. Horúci sklenený riad kladte na suchú podložku.

Po položení na mokrú alebo studenú podložku by mohlo sklo prasknúť.

Pečenie mäsa

K chudému mäsu prilejte trochu tekutiny. Dno nádoby by malo byť pokryté cca ½ cm tekutiny.

K dusenému mäsu prilejte dostatočné množstvo tekutiny.

Dno nádoby by malo byť pokryté cca 1 – 2 cm tekutiny.

Množstvo tekutiny závisí od druhu mäsa a materiálu riadu.

Pokiaľ mäso pripravujete v smaltovanej alebo tmavej nádobe, prilejte viac tekutiny, ako keď ho pečiete v sklenenej nádobe.

Nádoby z nehrdzavejúcej ocele nie sú príliš vhodné. Mäso sa v nich pečie pomalšie a menej zozlatne. Použite vyššiu teplotu alebo dlhší čas pečenia.

Grilovanie

Pri grilovaní rúru cca 3 minúty predhrievajte, kým vložíte pokrm do priestoru na pečenie.

Vždy grilujte v uzatvorenej rúre na pečenie.

Grilované kúsky by mali byť 'pokiaľ' možno rovnako hrubé. Tak zozlatnú rovnomerne a zostanú pekne šťavnaté.

Grilované kúsky po ⅔ času grilovania obráťte.

Steaky osoľte až po grilovaní.

Kúsky pokrmu určené na grilovanie položte priamo na rošt. Pokiaľ grilujete jediný kus, položte ho najlepšie na stred roštu.

Do úrovne 1 zasuňte univerzálnu panvicu. Bude sa do nej zachytávať odkvapkávajúca šťava z mäsa a priestor na pečenie bude čistejší.

Plech na pečenie alebo univerzálnu panvicu pri grilovaní nezasuňte do úrovne 4 alebo 5. Vplyvom veľkého tepla by sa mohli zdeformovať a pri vyberaní by mohli poškodiť priestor na pečenie.

Ohrievacie teleso grilu sa neustále zapína a vypína, tento jav je normálny. Početnosť sa riadi podľa nastaveného stupňa grilovania.













Mäso

Po uplynutí polovice času kúsky mäsa otočte.

Keď je mäso hotové, malo by ešte 10 minút po upečení odpočívať vo vypnutej a zatvorenej rúre. Tak sa lepšie rozloží šťava.

Roastbeef po dokončení zabaľte do hliníkovej fólie a nechajte ho 10 minút odpočívať v rúre na pečenie.

Pri bravčovom mäse narežte kožu krížom a mäso položte do nádoby najprv kožou dole.

Mäso	Hmotnosť	Príslušenstvo a riad	Úroveň vkladania	Druh ohrevu	Teplota v °C, stupeň grilovania	Doba úpravy pokrmu v minútach	
Hovädzie mäso	Dusené hovädzie	1,0 kg	zakryté	2		200-220	120
		1,5 kg		2		190-210	140
		2,0 kg		2		180-200	160
Hovädzi plátok, medium	1,0 kg	otvorené	2		210-230	70	
	1,5 kg		2		200-220	80	
Roastbeef, medium	1,0 kg	otvorené	1		210-230	50	
Steaky, medium, hrubé 3 cm		Rošt	5		3	15	
Teľacie mäso	Teľacie pečené mäso	1,0 kg	otvorené	2		190-210	100
		2,0 kg		2		170-190	120
Bravčové mäso	Pečené mäso bez kože (napr. plece)	1,0 kg	otvorené	1		200-220	100
		1,5 kg		1		190-210	140
		2,0 kg		1		180-200	160

Mäso	Hmotnosť	Príslušenstvo a riad	Úroveň vkladania	Druh ohrevu	Teplota v °C, stupeň grilovania	Doba úpravy pokrmu v minútach
Pečené mäso s kožou (napr. plece)	1,0 kg	otvorené	1		200-220	120
	1,5 kg		1		190-210	150
	2,0 kg		1		180-200	180
Údené bravčové s kosťou	1,0 kg	zakryté	2		210-230	70

Jahňacie mäso

Jahňacie stehno bez kosti, medium	1,5 kg	otvorené	1		150-170	120
-----------------------------------	--------	----------	---	--	---------	-----

Mleté mäso

Sekaná	z 500 g mäsa	otvorené	1		170-190	70
--------	--------------	----------	---	--	---------	----

Párky

Párky		Rošt	4		3	15
-------	--	------	---	--	---	----

Hydina

Hmotnosti uvedené v tabuľke sa vzťahujú na hydinu pripravenú na pečenie (bez plnky).

Celú hydinu položte na dolný rošt najprv prsnou stranou dole. Po uplynutí 2/3 času obráťte.

Kusy pečeného mäsa, ako morčaciu roládu alebo morčacie prsia po uplynutí polovice uvedeného času obráťte. Časti hydiny ' po uplynutí 2/3 času obráťte.

Pokiaľ budete piecť hus alebo kačku, prepichnete kožu pod krídlami, aby mohol vytekať tuk.

Hydina krásne zozlatne a bude chrumkavá, pokiaľ ju pred koncom pečenia potriete maslom, slanou vodou alebo pomarančovou šťavou.

Hydina	Hmotnosť	Príslušenstvo a riad	Úroveň vkladania	Druh ohrevu	Teplota v °C	Doba úpravy pokrmu v minútach
Kurča, celé	1,2 kg	Rošt	2		200-220	60-70
Brojler, celý	1,6 kg	Rošt	2		190-210	80-90
Kurča, polovica	Po 500 g	Rošt	2		200-220	40-50
Kurča, porciované	Po 300 g	Rošt	3		200-220	30-40
Kačica, celá	2,0 kg	Rošt	2		170-190	90-100
Hus, celá	3,5-4,0 kg	Rošt	2		150-170	110-130
Mladá morka, celá	3,0 kg	Rošt	2		170-190	80-100
Morčacie stehno	1,0 kg	Rošt	2		180-200	90-100

Ryby

Ryby po 2/3 času úpravy obráťte.

Celú rybu nemusíte obracať. Celú rybu s pomocou polovice zemiaka položte chrbtom hore na rošt. Narezaný zemiak alebo malá žiaruvzdorná nádoba v bruchu ryby zaistí jej stabilitu.

Pokiaľ grilujete priamo na rošte, zasuňte do úrovne 1 univerzálnu panvicu. Bude sa do nej zachytávať odkvapkávajúca tekutina a priestor na pečenie zostane čistejší.

Ryby	Hmotnosť	Príslušenstvo a riad	Úroveň vkladania	Druh ohrevu	Teplota v °C, stupeň grilovania	Doba úpravy pokrmu v minútach
Ryba, celá	Po cca 300g	Rošt	2		3	20-25
	1,0 kg	Rošt	2		180-200	45-50
	1,5 kg	Rošt	2		170-190	50-60
Rybia kotleta, 3 cm hrubá		Rošt	3		2	20-25

Tipy na pečenie a grilovanie

Pre danú hmotnosť mäsa nie sú v tabuľke uvedené žiadne údaje.	Zvoľte najbližšiu nízku hodnotu a predĺžte čas úpravy.
Chceli by ste skontrolovať, či je mäso hotové.	Použite teplomer na mäso (k dispozícii v špecializovanej predajni) alebo vykonajte „skúšku lyžicou“. Zatláčte lyžicou na mäso. Pokiaľ sa zdá pevné, je hotové. Pokiaľ je možné lyžicu vtlačiť, potrebuje ešte trochu času.
Mäso je príliš tmavé a kôrka miestami spálená.	Skontrolujte teplotu a úroveň vloženia príslušenstva.
Pečené mäso vyzerá dobre, ale šťava je pripálená.	Nabudúce zvoľte menšiu nádobu alebo prilejte viac tekutiny.
Pečené mäso vyzerá dobre, ale šťava je príliš svetlá a vodnatá.	Nabudúce zvoľte väčšiu nádobu alebo prilejte menej tekutiny.
Pri polievaní mäsa vzniká vodná para.	To je podmienené fyzikálne a je to normálne. Veľká časť vodnej pary uniká otvorom. Vodná para sa môže zrážať na čelnej stene alebo na susedných častiach okolitého nábytku a stekať vo forme kondenzovanej vody.

Nákypy, gratinované pokrmy, hrianky

Pokiaľ grilujete priamo na rošte, zasuňte do úrovne 1 univerzálnu panvicu. Rúra na pečenie bude čistejšia.

Nádobu postavte priamo na rošt. Výsledok úpravy pokrmu je závislý od veľkosti nádoby a výšky nákypu. Údaje v tabuľke sú iba orientačné.

Pokrm	Príslušenstvo a riad	Úroveň vkladania	Druh ohrevu	Teplota v °C	Doba úpravy pokrmu v minútach
Nákypy					
Nákyp, sladký	Forma na nákyp	2	☐	180-200	40-50
Zapekané cestoviny	Forma na nákyp	2	☐	210-230	30-40
Gratinované pokrmy					
Gratinované zemiaky, zo surových surovín, max. 4 cm vysoké	1 Forma na nákyp	2	☒	160-180	60-80
	2 Formy na nákyp	1+3	☒	150-170	65-85
Hrianky					
Zapečené hrianky, 4 kusy	Rošt	4	☒	160-170	10-15
Zapečené hrianky, 12 kusov	Rošt	4	☒	160-170	15-20

Hotové pokrmy

Dodržujte pokyny na obale.

Pokiaľ vyložíte príslušenstvo papierom na pečenie, uistite sa, že je papier pre danú teplotu vhodný.

Prispôbte veľkosť papiera veľkosti pokrmu.

Výsledok úpravy veľmi závisí od potraviny. Hotové pokrmy môžu byť nerovnomerne predpečené.

Pokrm	Príslušenstvo a riad	Úroveň vkladania	Druh ohrevu	Teplota v °C, stupeň grilovania	Doba úpravy pokrmu v minútach
Pizza, mrazená					
Pizza s tenkým korpusom	Univerzálna panvica	2	☒	190-210	15-20
	Univerzálna panvica+ Rošt	3+1	☒	180-200	20-30
Pizza so silným korpusom	Univerzálna panvica	2	☒	170-190	20-30
	Univerzálna panvica+ Rošt	3+1	☒	170-190	25-35
Pizza bagety	Univerzálna panvica	3	☒	170-190	20-30
Minipizza	Univerzálna panvica	3	☒	180-200	10-20
Pizza, chladená, predhriat'	Univerzálna panvica	1	☒	180-200	10-15
Pokrmy zo zemiakov, mrazené					
Hranolčeky	Univerzálna panvica	3	☒	190-210	20-30
	Univerzálna panvica+ plech na pečenie	3+1	☒	180-200	30-40
Krokety	Univerzálna panvica	3	☒	190-210	20-25
Rösti, plnené zemiakové taštičky	Univerzálna panvica	3	☒	190-210	15-25

Pokrm	Príslušenstvo a riad	Úroveň vkladania	Druh ohrevu	Teplota v °C, stupeň grilovania	Doba úpravy
Pečivo, mrazené					
Žemle, bagety	Univerzálna panvica	3	☉	190-210	10-20
Praclíky (surové cesto)	Univerzálna panvica	3	☉	210-230	10-20
Pečivo, predpečené					
Žemle alebo bagety na dopečenie	Univerzálna panvica	3	☐	190-210	10-20
	Univerzálna panvica+ Rošt	3+1	☉	160-180	20-25
Obaľované polotovary, mrazené					
Rybie prsty	Univerzálna panvica	2	☉	200-220	10-15
Kuracie kúsky – nugetky	Univerzálna panvica	3	☉	190-210	10-20
Závin, mrazený					
Závin	Univerzálna panvica	3	☉	190-210	30-40

Špeciálne pokrmy

Pri nízkych teplotách s 3D horúcim vzduchom ☉ pripravíte: krémový jogurt, nadýchané kysnuté cesto.

Najprv z priestoru na pečenie vyberte príslušenstvo, závesné rošty alebo teleskopické výsuvy.

Príprava jogurtu

- Uvarte 1 liter mlieka (3,5 % tuku) a vychladte ho na 40 °C.
- Vmiešajte 150 g jogurtu (vybratého z chladničky).
- Naplňte ho do šálok alebo malých pohárov so skrutkovacím viečkom a zakryte ho potravinárskou fóliou.

4. Predhrejte priestor na pečenie podľa uvedených údajov.

5. Hrnčeky alebo poháre vložte do priestoru na pečenie a postupujte podľa pokynov uvedených v tabuľke.

Kysnutie cesta

- Pripravte kysnuté cesto obvyklým spôsobom, vložte ho do keramickej žiaruvzdornej nádoby a zakryte ju.
- Predhrejte priestor na pečenie podľa uvedených údajov.
- Vypnite rúru na pečenie a vložte cesto do priestoru na pečenie a nechajte ho dôjsť.

Pokrm	Riad		Druh ohrevu	Teplota	Doba úpravy pokrmu
Jogurt	Šálky alebo poháre so skrutkovacím viečkom	Postavte na dno priestoru na pečenie.	☉	50 °C predhriať 50 °C	5 min 8 hod.
Kysnutie cesta	Žiaruvzdorná nádoba	Postavte na dno priestoru na pečenie.	☉	50 °C predhriať Vypnite spotrebič a vložte kysnuté cesto do priestoru na pečenie.	5 – 10 min. 20 – 30 min.

Rozmrazovanie

Vyberte potraviny z obalu a položte ich vo vhodnej nádobe na rošt.

Dĺžka rozmrazovania závisí od druhu a množstva potraviny. Celú hodinu položte na tanier prsiami hore.

Dbajte na pokyny od výrobcu, ktoré sa nachádzajú na obale.

Zmrazené potraviny	Príslušenstvo	Úroveň vkladania	Druh ohrevu	Teplota v °C
Napr. šľahačkové torty, maslové krémové torty, torty s čokoládovou alebo cukrovou polevou, ovocie, kurča, údeniny a mäso, chlieb a žemle, koláče a iné pečivo	Rošt	2	☉	Volič teploty zostáva vypnutý.

Sušenie

Pomocou 3D horúceho vzduchu ☉ môžete skele sušiť potraviny.

Sušte iba bezchybné ovocie, zeleninu a bylinky a starostlivo ich pred sušením umyte.

Nechajte ich dobre odkvapkať a osušte ich.

Na rošt položte univerzálnu panvicu s papierom na pečenie alebo pergamenovým papierom.

Veľmi šťavnaté ovocie a zeleninu niekoľkokrát obráťte.

Usušené potraviny ihneď po sušení zložte z papiera.

Ovocie a bylinky	Príslušenstvo	Úroveň vkladania	Druh ohrevu	Teplota	Doba úpravy pokrmu
600 g jablkové krúžky	Univerzálna panvica + Rošt	3+1	☉	80 °C	cca 5 hod.
800 g plátkov hrušiek	Univerzálna panvica + Rošt	3+1	☉	80 °C	cca 8 hod.
1,5 kg sliviek alebo ringlot	Univerzálna panvica + Rošt	3+1	☉	80 °C	cca 8 – 10 hod.
200 g byliniek, očistených	Univerzálna panvica + Rošt	3+1	☉	80 °C	cca 1½ hod.

Zaváranie

Poháre a tesniace krúžky na zaváranie musia byť čisté a nepoškodené. Pokiaľ možno používajte poháre rovnakej veľkosti. Údaje v tabuľke sa vzťahujú na jednolitrové okrúhle poháre.

Pozor!

Nepoužívajte väčšie alebo vyššie poháre. Poháre by mohli prasknúť.

Zavárajte iba nepoškodené ovocie a zeleninu. Dôkladne ich umyte.

Časové údaje v tabuľke sú iba orientačné. Môžu byť ovplyvnené izbovou teplotou, počtom pohárov, množstvom, teplotou a kvalitou zavárannej potraviny. Predtým, ako spotrebič prepnete alebo vypnete, skontrolujte, či poháre penia.

Príprava

1. Naplňte poháre. Neplňte ich až po okraj.
2. Očistite okraje pohárov, musia byť čisté.
3. Na každý pohár nasadte navlhčenú zaváraciu gumu a viečko.

4. Poháre uzavrite pomocou svoriek.

Do priestoru na pečenie nikdy nekladajte viac ako šesť pohárov.

Nastavenie

1. Do úrovne 2 zasuňte univerzálnu panvicu. Postavte poháre takým spôsobom, aby sa nedotýkali.
2. Do univerzálnej panvice nalejte ½ litra horúcej vody (cca 80 °C).
3. Zavrite dverka rúry na pečenie.
4. Nastavte dolný ohrev .
5. Teplotu nastavte na 170 až 180 °C.

Zaváranie

Ovocie

Po cca 40 až 50 minútach sa začnú v pohároch v krátkych intervaloch tvoriť bublinky. Vypnite rúru na pečenie.

Ponechajte poháre 25 až 35 minút v priestore na pečenie a potom ich vyberte. Pokiaľ ich necháte v priestore na pečenie chladieť dlhšie, mohli by vzniknúť zárodky a ovocie by skvasilo.

Ovocie v litrových pohároch	Od prebublávania	Zostatkové teplo
Jablká, ríbezle, jahody	vypnúť	cca 25 minút
Čerešne, marhule, broskyne, egreše	vypnúť	cca 30 minút
Jablčné pyré, hrušky, slivky	vypnúť	cca 35 minút

Zelenina

Hneď ako sa v pohároch začnú tvoriť bublinky, znížte teplotu na 120 až 140 °C. V závislosti od druhu zeleniny je dĺžka ohrevu cca 35 až 70 minút.

Po tomto čase rúru na pečenie vypnite a využite zostatkové teplo.

Zelenina v studenom náleve v litrových pohároch	Od prebublávania	Zostatkové teplo
Uhorky	-	cca 35 minút
Cvikla	cca 35 minút	cca 30 minút
Ružičkový kel	cca 35 minút	cca 30 minút
Fazuľa, kaleráby, červená kapusta	cca 60 minút	cca 30 minút
Hrášok	cca 70 minút	cca 30 minút

Vybratie pohárov

Po zavarení vyberte poháre z priestoru na pečenie.

Pozor!

Horúce poháre nestavajte na studenú alebo mokrú podložku. Mohli by prasknúť.

Akrylamid v potravinách

Akrylamid vzniká predovšetkým pri obilných a zemiakových produktoch, ktoré sú zahrievané na vysokú teplotu, napr.

zemiakové lupienky, hranolčky, hrianky, zemle, chlieb alebo drobné pečivo (sušienky, perníčky a vianočné cukrovinky).

Typy na prípravu pokrmov bez akrylamidu

Všeobecne	<ul style="list-style-type: none">■ Doba tepelnej úpravy by mala byť čo najkratšia.■ Pokrmu príliš nepripekajte, mali by byť zlatožlté.■ Prísady vo väčších a hrubších kúskoch obsahujú menej akrylamidu.
Pečenie	Horný/dolný ohrev max. 200 °C. 3D horúci vzduch alebo Horúci vzduch max. 180 °C.
Cukrovinky	Horný/dolný ohrev max. 190 °C. 3D horúci vzduch alebo Horúci vzduch max. 170 °C. Vajcia alebo vaječný bielok znižujú tvorbu akrylamidov.
Hranolčky z rúry	Hranolčky rozložte na plech rovnomerne a v jednej vrstve. Na plechu pečte minimálne 400 g, aby sa hranolčky nevysušili.

Skúšobné pokrmy

Tieto tabuľky boli zhotovené pre skúšobné inštitúty s cieľom uľahčiť testovanie rôznych prístrojov. Podľa normy EN 5030460350:2009 príp. IEC 60350-1:2011.

Pečenie

Pečenie na 2 úrovniach:
Nad plech na pečenie vždy zasuňte univerzálnu panvicu. Pečenie na 3 úrovniach:
Univerzálnu panvicu zasuňte na stred.

Striekané pečivo:
Súčasne vložené plechy nemusia byť hotové v rovnakom okamihu.

Krytý jablkový koláč na úrovni 1:
tmavá otváracia tortová forma, vložené vedľa seba.



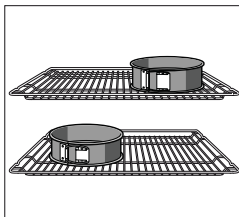









Krytý jablkový koláč na 2 úrovniach:
tmavá otváracia tortová forma, vložené nad seba.



Koláč v otváracíj tortovej forme z bieleho plechu:
Pečte v režime horný/dolný ohrev  na úrovni 1.

Použite univerzálnu panvicu namiesto roštu a na ňu postavte otváraciu tortovú formu na pečenie.



Upozornenie: Najprv nastavte najnižšiu teplotu.

Pokrm	Príslušenstvo a riad	Úroveň vkladania	Druh ohrevu	Teplota v °C	Doba úpravy pokrmu v minútach
Striekané pečivo, predhriat*	Plech na pečenie	3		140-150	30-40
	Plech na pečenie	3		140-150	30-40
	Plech na pečenie + univerzálna panvica	1+3		140-150	30-45
	2 plechy na pečenie + univerzálna panvica	1+3+5		130-140	40-55
Malé koláčiky, predhriat*	Plech na pečenie	3		150-170	20-35
	Plech na pečenie	3		150-170	20-35
	Plech na pečenie + univerzálna panvica	1+3		140-160	30-45
	2 plechy na pečenie + univerzálna panvica	1+3+5		130-150	35-55
Piškóta, predhriat*	Tortová otváracia forma na rošte	2		160-170	30-40
	Tortová otváracia forma na rošte	2		160-170	25-40
Krytý jablkový koláč	Rošt + 2 tortové otváracie formy, Ø 20 cm	1		170-190	80-100
	2 rošty + 2 tortové otváracie formy, Ø 20 cm	1+3		170-190	70-100

* Na predhriatie nepoužívajte rýchloohrev.

Grilovanie

Pokiaľ ukladáte potraviny priamo na rošt, zasuňte do úrovne 1 univerzálnu panvicu. Bude sa do nej zachytávať odkvapkávajúca tekutina a priestor na pečenie zostane čistejší.

Pokrm	Príslušenstvo a riad	Úroveň vkladania	Druh ohrevu	Stupeň grilovania	Doba úpravy pokrmu v minútach
Opekanie hriankov 10 minút predhriat'	Rošt	5		3	½-2
Hovädzie karbonátky, 12 kusov* bez predhrievania	Rošt + univerzálna panvica	4+1		3	25-30

* Po uplynutí ⅔ času obráťte.





INFORMAČNÝ LIST

BSH domácí spotřebiče s.r.o., org. zložka Bratislava, Galvaniho 17/C, 821 04 Bratislava
Obchodná značka BSH



Značka		BOSCH
Predajné označenie		HCA744350
Trieda účinnosti dutého priestoru	A (najvyššia) - G (najnižšia)	A
Spotreba energie (kWh) - konvenčný ohrev	(pri normalizovanej záťaži)	0,89
Spotreba energie (kWh) - horúci vzduch	(pri normalizovanej záťaži)	0,79
Užitočný objem dutého priestoru (l)		66
Veľkosť zariadenia (l):		
	malé: $12 \text{ l} \leq V < 35 \text{ l}$	
	stredné: $35 \text{ l} \leq V < 65 \text{ l}$	
	veľké: $65 \text{ l} \leq V$	←
Čas potrebný na tepelnú úpravu normalizovanej záťaže pri konvenčnom ohreve (min.)		-
Čas potrebný na tepelnú úpravu normalizovanej záťaže pri horúcom vzduchu (min.)		41
Hlučnosť (dB (A) re 1 pW)		-
Spotreba energie, ak nie je spustená žiadna funkcia a rúra je v režime s najnižšou spotrebou energie		-
Plocha najväčšieho na pečenie (cm ²)		1350

Upozornenie: vývojové zmeny vyhradené.

Prípadné technické zmeny, tlačové chyby a odlišnosti vo vyobrazení sú vyhradené bez upozornenia.

Aktuálny návod nájdete na webových stránkach www.bosch-home.com/sk.

Informácie v prípade rúr na pečenie pre domácnosť	Symbol	Hodnota	Jednotka
		BOSCH	
Identifikácia modelu		HCA744350	
Typ varnej dosky		elektrická	
Počet zón a/alebo plôch na varenie na varenie		4	
Technológia ohrevu (indukčné zóny a plochy na varenie, sálavé zóny na varenie, pevné platne)		sálavé	
V prípade kruhových zón alebo plôch na varenie: priemer plochy užitočného povrchu na elektricky ohrievanú zónu na varenie, zaokrúhlený na najbližších 5 mm			
ľavá predná	∅	18	cm
ľavá zadná	∅	17/26	cm
pravá zadná	∅	14,5	cm
pravá predná	∅	12/21	cm
V prípade nekruhových zón alebo plôch na varenie: dĺžka a šírka plochy užitočného povrchu na elektricky ohrievanú zónu alebo plochu na varenie, zaokrúhlené na najbližších 5 mm			
Vypočítaná spotreba energie na zónu alebo plochu na varenie na kg			
ľavá predná		189,7	Wh/kg
ľavá zadná		191,9	Wh/kg
pravá zadná		191,0	Wh/kg
pravá predná		191,4	Wh/kg
Spotreba energie varnej dosky vypočítaná na kg		191,0	Wh/kg

Tabuľka povinných informácií pre domácnosť: (V zmysle ekodizajnu Nariadenia Komisie č 66/2014, čl.2.3.)

**BOSCH**

Stvorené pre život

Záručný list

firmy **BSH** domáci spotrebiče s.r.o.
Pekařská 695/10a, 155 00 Praha 5, ČR**2 roky**záruka od výrobcu
na všetky spotrebičeDovozca: **BSH domáci spotrebiče s.r.o.**
org. zložka Bratislava
Galvaniho 17/C, 821 04 Bratislava

Výrobok:	Produktové číslo: E-Nr.
	Poradové číslo: FD
Dátum predaja, pečiatka, podpis	Dátum montáže, pečiatka, podpis

Predajca je povinný úplne a čitateľne vyplniť všetky požadované údaje v záručnom liste v deň predaja spotrebiča. Neoddeliteľnou súčasťou tohto záručného listu je daňový doklad o predaji výrobku.

Záručný list je dokladom práv spotrebiteľa v zmysle Občianskeho zákonníka. Je súčasťou výrobku s výrobným číslom uvedeným na prednej strane tohto záručného listu, zvlášť v prípadoch dlhších než zákonom daná záručná lehota je záručný list jedným z dokázateľných prostriedkov práv užívateľa. Je v záujme spotrebiteľa, aby si skontroloval správnosť a úplnosť všetkých uvedených údajov, ako i to, či dostal od predajcu záručný list so správnym označením pre uvedený druh výrobku.

Odporúča sa, aby výrobky montoval a uviedol do prevádzky autorizovaný servis, ktorý poskytuje záruku odbornej montáže, predvedenie a preskúšanie výrobku.

Montáž a inštalácia spotrebiča musí byť vykonaná v súlade s vyhláškou ÚBP SR č. 718/2002 Z. z. súvisiacich predpisov a noriem v platnom znení.

Pred montážou výrobku je nutné, aby boli splnené všetky podmienky pre pripojenie na inžinierske siete podľa platných noriem a podľa návodu na použitie.

Zápisy o uskutočnených opravách:

Dátum objed. opravy	Dátum dokončenia	Číslo oprav. listu	Stručný opis poruchy

Upozornenie pre predajcov

Predajca je povinný dať zákazníkovi platný doklad o predaji, kde bude uvedený dátum predaja a označenie spotrebiča, a súčasťou dokladu o kúpe tovaru je správne a úplne vyplnený záručný list v deň predaja výrobku. V prípade predpredajnej reklamácie je potrebné predložiť riadne vyplnený reklamačný protokol.

Záručné podmienky

- na výrobok sa poskytuje záručná lehota **24 mesiacov** odo dňa zakúpenia výrobku kupujúcim
- spotrebiteľ je oprávnený chybu vytknúť do šiestich mesiacov od jej zistenia, najneskôr však do uplynutia záručnej lehoty
- pri reklamácií je podmienkou predložiť platný daňový doklad o kúpe výrobku (napr. pokladničný blok, faktúru a pod.)
- ak je výrobok používaný na iný než výrobcom stanovený účel alebo je výrobok používaný v rámci predmetu obchodnej činnosti, poskytuje sa záručná lehota 6 mesiacov odo dňa zakúpenia, keďže spotrebiče sú určené výhradne na použitie v domácnosti
- za chybu výrobku sa nepovažuje jeho nadmerné opotrebovanie a z toho vyplývajúce absencie niektorých pôvodných vlastností, ktoré boli spôsobené napr. zanedbaním bežnej údržby, čistenia, nadmerným používaním výrobku
- záručná lehota neplynie počas obdobia, keď kupujúci nemôže užívať tovar pre jeho chyby, za ktoré zodpovedá predávajúci
- ak nebude zistená žiadna porucha, na ktorú sa vzťahuje bezplatná záručná oprava, alebo bude zistená porucha nezavinená výrobcom, hradí náklady spojené s vyslaním servisného technika osoba, ktorá uplatnila nárok na túto opravu
- záručné opravy vykonávajú autorizované servisné strediská podľa zoznamu uvedeného v tomto záručnom liste

Právo na bezplatnú opravu výrobku na náklady BSH domáci spotrebiče s.r.o., organizačná zložka Bratislava, zaniká, ak:

- je nečitateľný výrobný štítok alebo na výrobku chýba,
- údaje na doklade o predaji sa líšia od údajov uvedených na výrobnom štítku spotrebiča,
- výrobok bol namontovaný v rozpore s návodom na montáž, prípadne nebol dodržaný súlad s platnými STN alebo s návodom na obsluhu,
- výrobok bol neodborne namontovaný alebo nebol uvedený do prevádzky organizáciou oprávnenou v zmysle vyhlášky ÚBP SR č. 718/2002 Z. z., platí pre plynové spotrebiče a spotrebiče s elektrickým napájaním 400 V, ako i pre spotrebiče dodávané bez elektrického kábla, prípadne bez elektrickej koncovky,
- bola vykonaná konštrukčná zmena alebo zásah do výrobku neoprávnenou osobou,
- porucha na výrobku vznikla použitím neoriginálnych náhradných dielov alebo príslušenstva,
- ide o poškodenie: mechanické, nadmernou záťažou, v dôsledku vodného kameňa, neodborného zapojenia, živelnou pohromou, vonkajšími vplyvmi a pod.

Vyhlasenie o hygienickej neškodnosti výrobku

Všetky výrobky distribuované spoločnosťou BSH domáci spotrebiče s.r.o., organizačná zložka Bratislava, prichádzajúce do styku s potravinami **spĺňajú požiadavky** o hygienickej neškodnosti podľa **európskej normy EC 1935/2004**. Toto vyhlásenie sa vzťahuje na všetky výrobky prichádzajúce do styku s potravinami uvedené v aktuálnom cenníku BSH domáci spotrebiče s.r.o., organizačná zložka Bratislava.

Symbol uvedený na výrobku alebo jeho obale upozorňuje na to, že výrobok po skončení jeho životnosti nepatrí k bežnému domácejmu odpadu, ale ho treba odovzdať do špeciálnej zbernej odpadovej likvidácie elektrických alebo elektronických spotrebičov. Vašou podporou správnej likvidácie pomáhate opäť získať cenné suroviny a chrániť tak životné prostredie. Ďalšie informácie o recyklovaní tohto výrobku získate na miestnom úrade, v zberni odpadu alebo v združení Envidom, ktoré zabezpečuje zber, prepravu, spracovanie, recykláciu a ekologické zneškodňovanie elektroodpadu v zmysle zákona.



Uistenie dovozcu o vydaní vyhlásenia o zhode

Vážený zákazník,

Podľa zákona č. 264/1999 Z. z. Vás uist'ujeme, že na všetky výrobky distribuované spoločnosťou BSH domácí spotřebiče s. r. o. našim obchodným partnerom, bolo vydané prehlásenie o zhode v zmysle zákona č. 264/1999 Z. z. a príslušných nariadení vlády. Toto uistenie dovozcu o vydaní prehlásenia o zhode sa vzťahuje na všetky výrobky vrátane plynových spotrebičov, ktoré sú obsiahnuté v aktuálnom cenníku firmy BSH domácí spotřebiče s. r. o.

ZOZNAM SERVISOV DOMÁCICH SPOTREBIČOV BOSCH

Servisné stredisko	Ulica	Mesto	Telefón	E-mail + web
Peter Špik	Partizánska 14	Bardejov 085 01	054/474 62 27 0903 527 102	spikservis@gates.sk www.spikelektro.sk
Martin Ščasný, servis domácich spotrebičov	Hnilecká 11	Bratislava 821 06	02/38 10 33 55 0918 996 988	servis@bsservis.sk www.bsservis.sk
Martin Ščasný, servis domácich spotrebičov	Trhová 36	Bratislava 841 02	02/38 10 33 55 0918 522 734	servis@bsservis.sk www.bsservis.sk
TECHNO SERVIS BRATISLAVA spol. s r. o.	Kopčianska 8, 10	Bratislava 851 01	02/64 46 36 43 0907 778 406	technoservis@nextra.sk www.technoservis.sk
Viva elektro servis, s. r. o.	Mýtna 17	Bratislava 811 07	02/45 95 88 55 0905 722 111	servis@vivaservis.sk www.vivaservis.sk
LASER Komárno spol. s r. o.	Mesačná 20	Komárno 945 01	035/770 26 88 0915 222 454	servis@laser-kn.sk www.laser-kn.sk
Ing. Ľubor Kolesár Kubis	Thurzova 12	Košice 040 01	055/622 14 77 0905 894 769	kubisservis@mail.t-com.sk
ELEKTROSERVIS VALTIM	Ul. Obrancov mieru 9	Michalovce 071 01	056/642 32 90 0903 855 309	valiskalubomir@stonline.sk
EXPRES servis Anna Elmanová	Spojovacia 7	Nitra 949 01	037/652 45 97 0903 524 108	expresservis@naex.sk
Domoss Technika a. s.	Žilinská 47	Piešťany 920 01	033/774 48 10 033/774 24 17	servis@domoss.sk www.domoss.sk
TATRACHLAD POPRAD s. r. o.	Továrenská ul. č. 3	Poprad 058 01	052/772 20 23 0903 906 828	tatrachlad@tatrachlad.sk www.tatrachlad.sk
BARAN servis – Baran Luboš	Švábska 6695/57A	Prešov 080 05	051/772 14 39 0905 904 572	baranservis@mail.t-com.sk www.baranservis.sk
ELEKTROSERVIS Pavlíček Peter	V. Clementisa 6	Prievidza 971 01	046/548 57 78 0905 264 822	pavlicek.elektroservis@stonline.sk www.peterpavlicek-elektroservis.sk
N.B.ELEKTROCENTRUM	B. Bartóka 24	Rimavská Sobota 979 01	047/581 18 77 0905 664 258	nbelektrocentrum@stonline.sk
Elpra spol. s r. o.	Liptovská Lužná 496	Ružomberok 034 72	044/439 64 13 0905 577 817	elpra@speednet.sk
BSC – servis centrum spol. s r. o.	Hlavná ul. č. 5	Sučany 038 52	043/400 34 24 0902 272 727	bsc@bsc-serviscentrum.sk www.bsc-serviscentrum.sk
Jozef Rožník	Žabinská 325	Trenčín 911 05	0903 702 458	roznik@bshservis.sk www.bshservis.sk
STAFEXPRESS-ELEKTROSERVIS	Hviezdoslavova 34	Zvolen 960 01	045/540 07 98 0905 259 983	stafexpress.zvservis@mail.t-com.sk
M-SERVIS Mareš Jaroslav	Komenského 38	Žilina 010 01	041/564 06 27	mservis@zoznam.sk www.m-servis.sk

Dodavatel CZ:

BSH domácí spotřebiče s.r.o.
Pekařská 695/10a
155 00 Praha 5

Dodávateľ SK:

BSH domácí spotřebiče s.r.o.
organizačná zložka Bratislava
Galvaniho 17/C
821 04 Bratislava