

RU РУКОВОДСТВО ПО ЭКСПЛУАТАЦИИ
EL ΟΔΗΓΙΕΣ ΕΓΚΑΤΑΣΤΑΣΗΣ & ΧΡΗΣΗΣ
CS NÁVOD K OBSLUZE
DA BRUGSANVISNING

Brandt

Стиральная машина
Πλυντήριο ρούχων
Automatická pračka
Vaskemaskine



RU Стр. 3

В целях постоянного совершенствования наших изделий мы оставляем за собой право вносить любые изменения в характеристики изделий и в их функциональные или эстетические свойства.

Внимание:

прежде чем включить Ваше устройство, внимательно прочитайте данное руководство по установке и эксплуатации изделия для быстрого ознакомления с его работой.

EL Σελίδα 13

Μεριμνώντας για τη συνεχή βελτίωση των προϊόντων μας, κρατάμε το δικαίωμα για οποιαδήποτε τροποποίηση των τεχνικών λειτουργικών ή αισθητικών χαρακτηριστικών τους που συνδέεται με την εξέλιξη τους.

Σημαντικό:

Πριν θέσετε τη συσκευή σε λειτουργία, παρακαλείστε να διαβάσετε προσεκτικά αυτές τις οδηγίες ώστε να εξοικειωθείτε γρηγορότερα με τη λειτουργία της συσκευής.

CS Straně 23

Ve snaze neustále zlepšovat naše výrobky a přizpůsobovat je vývoji si vyhrazujeme právo změnit jejich technické, funkční a estetické parametry.

Důležité :

Před prvním uvedením vašeho přístroje do provozu si pečlivě přečtěte tento návod k instalaci a k použití pro rychlejší seznámení se s jeho funkcemi.

DA Side 33

Med en konstant forbedring af vores produkter for øje forbeholder vi os ret til ændringer af de tekniske, funktionelle og æstetiske egenskaber i forbindelse med den teknologiske udvikling.

Vigtigt:

Inden apparatet tages i brug, bør du læse denne installations- og brugervejledning grundigt, så du hurtigt kan sætte dig ind i dets funktion.

Энергетическая эффективность	
Стиральная машина	
Изготовитель	
Модель	
Низкий расход электроэнергии	
	
Высокий расход электроэнергии	
Потребление электроэнергии, кВтч/цикл стирки <small>(исходя из результатов нормоконтроля для программы «Хлопок при 60°C»)</small> Фактический расход электроэнергии зависит от способа использования прибора	
Класс качества стирки	
А: макс. качество G: мин. качество	
Класс качества отжима	
А: макс. качество G: мин. качество Макс. частота вращения центрифуги (об/мин)	
Номин. загрузка (хлопок), кг Расход воды за цикл, л	
Корректированный уровень звуковой мощности, дБА	Стирка
	Отжим

• **OBSAH**

	Strana		Strana
Demontáž přepravních pojistek24	Programování26
Manipulace s pračkou24	Dětská pojistka29
Přívod studené vody24	Podrobný popis programů a opcí29
Vypouštění odpadní vody24	Změna pracího programu30
Zapojení pračky do elektrické sítě25	Automatické pojistky30
Ustavení pračky25	Údržba pračky31
Vložení prádla do bubnu25	Čištění filtru čerpadla31
Dávkování pracích prostředků25	Možné závady32
		Hlášení závad pomocí displeje32

Vážený zákazníku,

Právě jste získal pračku **BRANDT** a my Vám za to děkujeme.

Do výroby tohoto přístroje jsme vložili veškeré naše zaujetí, naše know-how tak, aby co nejlépe odpovídal Vaším potřebám. Přístroj jsme vyráběli tak, aby svými inovujícími vlastnostmi a svou výkonností byl vždy snadný k obsluze.

Ve škále výrobků **BRANDT** najdete mimo jiné rozsáhlou nabídku trub, mikrovlnných trub, dvanných desek, odsávačů par, sporáků, myček nádobí, sušiček, chladniček a mrazáků, které budete moci doplnit k Vaší nové pračce **BRANDT**.

Navštivte naše webové stránky na adrese www.brandt.com, kde se můžete seznámit se všemi našimi výrobky, a kde najdete potřebné a dodatečné informace.

www.brandt.com

BRANDT

• **BEZPEČNOSTNÍ PŘEDPISY**

⚠ Důležité upozornění:

Tento spotřebič je určen výhradně k používání v domácnostech a byl vyvinut k praní, máchání a odstředování textilií, jež je možno prát v pračce.

Dodržujte, prosím, níže uvedené pokyny. Naše společnost nenese žádnou zodpovědnost ani jakékoliv záruky za hmotné škody či újmy na zdraví způsobené v důsledku nedodržení těchto pokynů.

– Tento spotřebič není určený k tomu, aby jej používaly osoby (platí i pro děti) se sníženými fyzickými, smyslovými nebo mentálními schopnostmi, nebo osoby bez jakékoliv zkušenosti nebo bez jakýchkoliv znalostí s výjimkou případu, kdy na ně bude dohlížet, nebo je o používání spotřebiče poučí osoba, která zodpovídá za jejich bezpečnost.

– Při používání spotřebiče dodržujte pokyny uvedené v návodu k použití, abyste zabránili poškození prádla a pračky. Používejte pouze prací a čisticí prostředky vhodné k používání v pračkách určených k provozu v domácnostech.

– Použijete-li před vlastním praním odstraňovač skvrn, rozpouštědla a obecně pak jakákoliv hořlavá čisticí média či silně výbušné čisticí prostředky, nekládejte takto ošetřené prádlo ihned do pračky.

Rovněž nedoporučujeme používat v blízkosti pračky a obecně pak v blízkosti elektrospotřebičů ve špatně větrané místnosti rozpouštědla či přípravky ve spreji (nebezpečí požáru a výbuchu).

– Pokud se na spotřebiči vyskytnou závady, které nebudete schopni opravit pomocí nápravných opatření uvedených v tomto návodu (viz. kapitola „MOŽNÉ ZÁVADY“), zavolejte kvalifikovaného opraváře.

– Pokud jste museli pračku otevřít v průběhu pracího cyklu (např. abyste přidali, nebo odebrali prádlo), potom v závislosti na fázi, v níž se právě nachází prací program (především pak v etapě praní), dávejte pozor na vnitřní teplotu pračky, která může být velmi vysoká (nebezpečí vážných opaření).

– Při jakékoliv další instalaci připojte pračku k přívodu vody pomocí nové hadice, stará hadice nesmí být znovu použita.

– Nenechte děti, aby si s pračkou hrály, a držte v dostatečné vzdálenosti domácí zvířata.

– Staré spotřebiče musí být ihned uvedeny mimo provoz. Odpojte napájecí kabel a uřízněte jej těsně u spotřebiče. Uzavřete přívod vody a sundejte hadici. Uveďte zavírání dvířek mimo provoz.

– Při nebezpečí zamrznutí odpojte přívodní hadici vody a vypusťte vodu, která by mohla přetrvávat ve vypouštěcí hadici, tak, že hadici umístíte co nejnižše do odpadové nádoby.

• **ÚSPORA ENERGIE**

– Cyklus předprky naprogramujte pouze v případech, kdy je to nezbytné nutné, například při praní silně znečištěných sportovních či pracovních oděvů, apod.

– Při praní málo či středně zašpiněného prádla použijte prací program určený k praní při nízké teplotě, který naprosto postačí k dokonalému vyprání.

– K vyprání málo zašpiněného prádla zvolte krátký prací cyklus.

– Prací prostředek dávkujte v závislosti na tvrdosti vody, stupni znečištění a dávkování prádla, dodržujte pokyny uvedené na obalech pracích prostředků.

• **OCHRANA ŽIVOTNÍHO PROSTŘEDÍ**

Obalové materiály tohoto přístroje jsou recyklovatelné. Zúčastněte se jejich recyklace a vyhoďte je do komunálních kontejnerů určených k tomuto účelu, čímž přispějete k ochraně životního prostředí.



Váš přístroj obsahuje také četné recyklovatelné materiály. Je tedy označen tímto logem, které Vám sděluje, že v zemích Evropské unie se opotřebené přístroje nemají směřovat s jinými odpady.

Recyklace přístrojů, kterou zajišťuje výrobce, se provádí za nejlepších podmínek podle evropské směrnice 2002/96/ES o odpadních elektrických a elektronických přístrojích. Kontaktujte radnici ve Vaší obci nebo prodejce, aby Vám oznámili sběrná místa opotřebených přístrojů nejbližše Vašemu bydlišti.

Děkujeme Vám za spolupráci při ochraně životního prostředí.

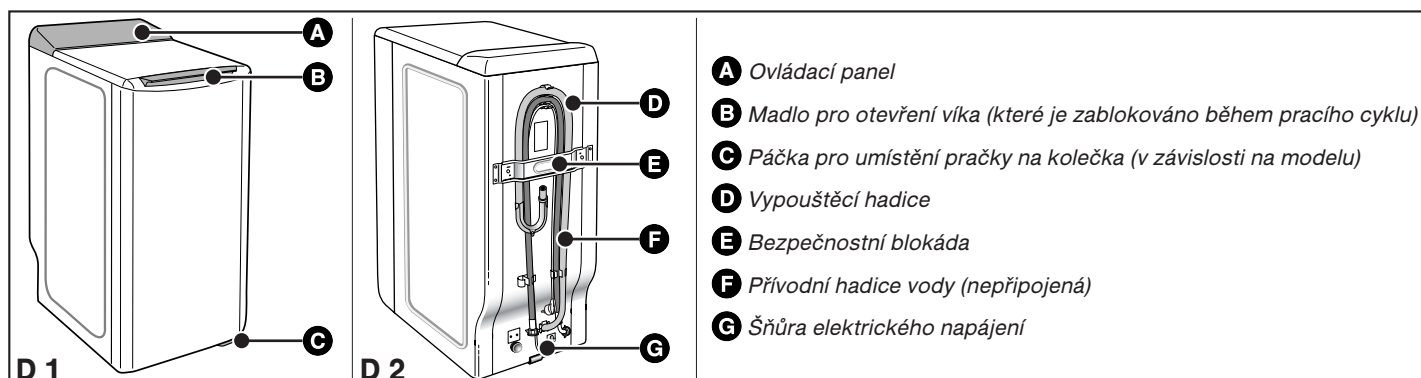
• **POPIS PRAČKY**

• DEMONTÁŽ PŘEPRAVNÍCH POJISTEK

⚠ Důležité upozornění:
Než začnete pračku používat, proveďte níže uvedené operace. Odstraňte všechny bezpečnostní blokády, které slouží ke znehybnění bubny během přepravy.

Tyto úkony jsou nezbytné k dobrému fungování zařízení a provozu v souladu s bezpečnostními normami.

Pokud tyto úkony nebyly provedeny v jejich úplnosti, tak může dojít k vážným poruchám na vaší pračce.

- Vyjměte pračku z jejího uložení (zkontrolujte zda podložka **A** pro podepření motoru nezůstala vzpříčena pod pračkou) (Obrázek D3)
- Šroubovákem vymontujte 4 šrouby **B** (Obrázek D4)
- Demontujte příčník **C** povolením 2 šroubů viz. **D** (Obrázek D5) pomocí klíče 10 nebo 13 mm (podle modelu)
- (ujistěte se, že jste zároveň s příčníkem vyjmuli i dvě plastové podložky).
- Namontujte šrouby **E** do jejich původních umístění.

⚡ Upozornění:
Uzavřete bezpodmínečně oba otvory pomocí dvou dodaných zátek **F** předurčených k tomuto účelu (naleznete je v sáčku s příslušenstvím) (Obrázek D6)

- Vyjměte aretační vložku bubnu (Obrázek D7).

Postupujte následujícím způsobem:

- uvolněte dvířka bubnu zablokované v dolní poloze, přičemž zároveň stisknete obě příčky
- odmontujte aretační vložku **F**
- nadzvedněte aretační vložku **G**
- uvolněte dvířka bubnu zablokované v dolní poloze, přičemž zároveň stisknete obě příčky.

⚡ Upozornění:
Demontujte svěrné kroužky držáku hadic **H** a bezpodmínečně uzavřete otvory zátkami **I** (naleznete je v sáčku s příslušenstvím) (Obrázek D8).

🔍 Rada:
Doporučujeme vám, abyste si uschovali veškeré díly sloužící k znehybnění, protože je budete potřebovat při případné přepravě zařízení.

🔍 Informace:
Před expedicí bylo zařízení pečlivě zkontrolováno. Je tedy možné, že naleznete zbytky vody v bubnu či ostatních částech zařízení.

• MANIPULACE S PRAČKOU

• Umístění na transportní kolečka:

Jestliže je Vaše pračka vybavena výsuvnými kolečky, můžete jí snadno přemísťovat. Pro vysunutí koleček posuňte páku umístěnou ve spodní části zařízení z pravé na levou stranu (Obrázek D9).

⚠ Důležité upozornění:
Během provozu nesmí pračka stát na předních kolečkách: před spuštěním je nezapomeňte zasunout do původní polohy.

• PŘIPOJENÍ PRAČKY K PŘÍVODU STUDENÉ VODY

Připojte přívodní hadici (Obrázek D10):

- z jedné strany k přípojce umístěné na zadní straně pračky
 - z druhé strany k vodovodnímu kohoutku se závitem $\varnothing 20 \times 27$ (3/4).
- Jestliže používáte samovrtný kohoutek, otvor musí mít průměr alespoň 6 mm.

Přívod vody:

- Minimální tlak vody: 0,1 MPA nebo 1 barů
- Maximální tlak vody: 1 MPA nebo 10 barů

• Výměna hadice přívodu vody

Během výměny dbejte na správné utažení a přítomnost těsnění na obou koncích.

• VYPOUŠTĚNÍ ODPADNÍ VODY

Namontujte na konec vypouštěcí hadice háček dodaný s pračkou a připojte ji (Obrázek D11):

- buď provizorním způsobem do umyvadla nebo do vany
- nebo permanentním způsobem do odpadu.

Pokud není odpad vybaven odvětraným sifonem, dbejte na to, aby připojení nebylo těsné. Z důvodu zabránění jakémukoli úniku vody vám důrazně doporučujeme nechat mezi ústím odpadu a vypouštěcí hadicí vzduchovou mezeru

V každém případě musí být vývod vypouštění hadice v rozmezí 90 až 65 cm od základny pračky.

⚠ Důležité upozornění:
Dbejte, aby byla hadice správně přichycena, abyste zabránili jakémukoli úniku vody při ždímání. Pro řádné vypouštění vody je nutné, aby hadice nevedla příliš klikatě. Účinnost vypouštěcího čerpadla klesá úměrně počtu záhybů hadice.

Je možné vypustit vodu na zem za podmínky vyvedení hadice ve výšce mezi 90 až 65 cm od základny pračky (Obrázek D12).

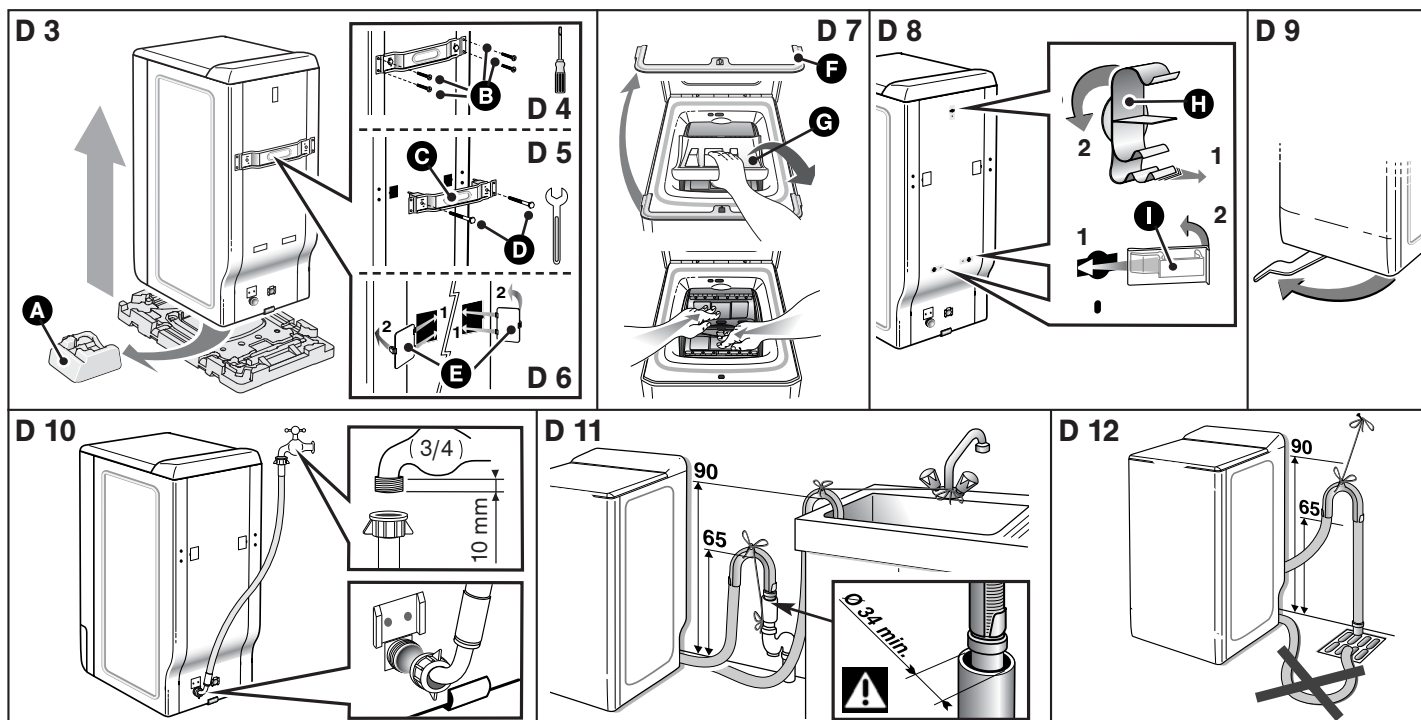

• ELEKTRICKÉ NAPÁJENÍ

⚠ Důležité upozornění:
Pro vaši bezpečnost je nutné, aby byla pračka zapojena v souladu s následujícími údaji.

– Před připojením přístroje musíte zkontrolovat, zda jsou elektrické charakteristiky kompatibilní s charakteristikami rozvodu (viz údaje na typovém štítku, připevněném na zadní straně přístroje).

– Elektrická instalace musí být v souladu s platnými normami a předpisy elektrických úřadů příslušné země, **především pro uzemnění** a umístění v umývárně.

Naše společnost nenese žádnou zodpovědnost za závady a škody způsobené v důsledku špatné elektrické instalace.

🔍 Rada:
Doporučení k elektrické instalaci.

– Nikdy nepoužívejte prodlužovací šňůru, redukci nebo rozdvojkou.

– Nikdy neodpojujte uzemnění.

– Zásuvka musí být snadno dostupná avšak z dosahu dětí.

V případě nejasností se obraťte na elektrikáře.

⚠ Důležité upozornění:
Toto zařízení odpovídá evropským směrnicím 2006/95/CE (směrnice o nízkém napětí) a 2004/108/CE (elektromagnetická kompatibilita).

• USTAVENÍ PRAČKY

⚠ Důležité upozornění:
Pokud umístíte zařízení vedle jiného přístroje nebo nábytku, doporučujeme vám, abyste vždy ponechali vzduchovou mezeru umožňující lepší cirkulaci vzduchu.

🔍 Rada:
Vyvarujte se důsledně:

– umístění zařízení ve vlhké a špatně větrané místnosti.

– umístění zařízení v prostředí, kde by mohlo být vystaveno proudům tekoucí vody.

– umístění zařízení na podlahu s kobercem.

Vždy se snažte zajistit všemi prostředky cirkulaci vzduchu okolo základny zařízení k zajištění dobrého chlazení vnitřních komponentů.

• Vyvážení pračky:

Zkontrolujte pomocí vodováhy rovnost podlahy: Maximální povolená odchylka je 2°, což znamená 1 cm výškového rozdílu na šířku a 1,5 cm na délku pračky.

• Seřízení nastavitelných nožiček

Některé pračky jsou vybaveny dvěma nastavitelnými nožičkami, které jsou umístěny na přední straně pračky. Jejich úlohou je vyrovnávat nerovnosti podlahy. Pro ustavení pračky do vodorovné polohy a seřízení stability spotřebiče postupujte následujícím způsobem:

– ustavte pračku na kolečka (nebo ji sklopte lehce dozadu, pokud není vybavena zatažitelnými kolečky)



– v závislosti na povrchu podlahy povolujte či utahujte příslušnou(é) nožičku(y), abyste nastavili její(jejich) výšku (Obrázek D13).

– postavte pračku zpět na nožičky a zkontrolujte její stabilitu.

• SYMBOLY PRO PRANÍ, ČIŠTĚNÍ A ŽEHLENÍ TEXTILIÍ



– **Praní** : nikdy nepřekračujte uvedené teploty

– **Možné ošetření studeným roztokem chlóru**: 

– **Žehlení**: při nízké teplotě  při střední teplotě  při vysoké teplotě 

– **Chemické čištění**: minerálním benzínem 

tetrachlóretylénem  všemi typy rozpouštědel 

– **Poznámka**: škrtnutý symbol znamená zákaz   

• VLOŽENÍ PRÁDLA DO BUBNU

Postupujte následujícím způsobem:

• Otevření pračky

– Zkontrolujte, zda je volič programů v poloze „0“.

– Zdvihněte madlo dveří na přední straně pračky.

Víko se otevře.

– Otevřete buben stisknutím tlačítka umístěného v jeho středu.

• Vložení prádla

Pro optimální výkon praní umístěte prádlo, které jste předtím roztřídili a protřepali, do bubnu. Neskládejte jej a pravidelně jej rozložte. Smíchejte větší a menší oděvy k dosažení optimálního vyždímání bez tvorby uzlů.

• Uzavření bubnu

Ujistěte se, že buben je správně uzavřen.

⚠ Důležité upozornění:
Zkontrolujte, zda jsou viditelné tři háčky a okraj tlačítka.

• DÁVKOVÁNÍ PRACÍHO PROSTŘEDKU

⚠ Důležité upozornění:
(Obrázek D14)

– Příhrádka pro „PRANÍ“ může obsahovat prášky a tekutiny, avšak nepoužívejte tekutý prací prostředek pro programy S předepřáním a/nebo SE „zpožděným spouštěním“ (podle modelu).

– Koncentrovanou aviváž ředte teplou vodou.

– Koncentrovaný chlór musí být bezpodmínečně rozpuštěn.

– Ke správnému naplnění příhrádek úplně vysuňte zásobník.

– Neplňte zásobník nad riziku **MAX**.

• Dávkování pracího prostředků

Množství pracího prostředku závisí na tvrdosti vody, stupni znečištění prádla a jeho množství.

Řiďte se vždy předepsaným dávkováním uvedeným na obalu pracího prostředku.

Pozor: Doporučení výrobců pracího prostředků odpovídají většinou maximálnímu naplnění bubnu. Upravte množství pracího prostředku v závislosti na hmotnosti vloženého prádla.

Tato doporučení vám umožní vyhnout se zbytečně vysokému dávkování, které může způsobit zvýšené zpěnění. Zvýšené zpěnění může snížit výkon pračky, prodloužit dobu praní a zvýšit spotřebu vody.

⚠ Upozornění:
V případě přetečení pračky zkontrolujte, zda jste nepoužili příliš mnoho prášku; v tomto případě snižte dávkování.

• Prací prostředky pro vlnu a jemné prádlo

Pro praní těchto textilií je doporučeno používat prostředky k tomu určené (vyhněte se potřísnění bubnu těmito pracími prostředky, protože některé z nich jsou korozivní).

• Před prvním praním

Před prvním praním vám doporučujeme provést jeden cyklus praní „BAVLNA 90° bez předpírky“ a bez prádla s použitím 1/2 dávky pracího prostředku. Toto je nutné k eliminaci pozůstatků prostředků použitých při zkušebnímu provozu.

D 13

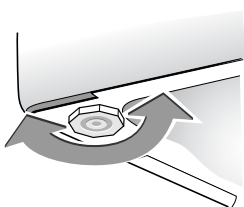

D 14

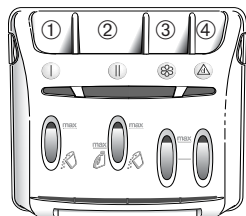

① | Příhrádka pro předepřání (prášek)

② || Příhrádka pro praní (prášek nebo tekutina)

③  Aviváž

④  Chlór

: PRÁŠKOVÝ PRACÍ PROSTŘEDEK

: TEKUTÝ PRACÍ PROSTŘEDEK

• POPIS OVLÁDACÍHO PANELU

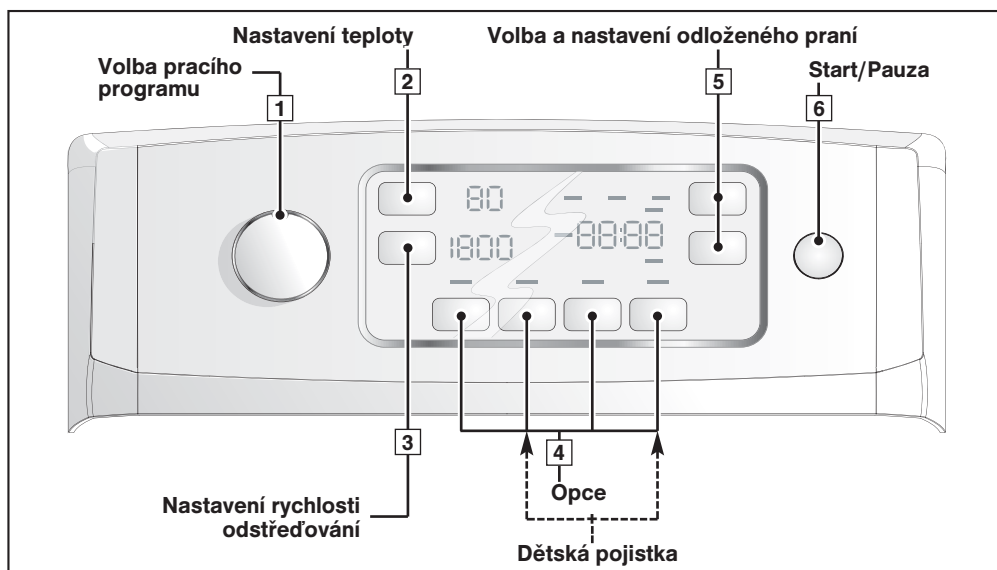

Informace:
Všechna tlačítka jsou dotyková, nezatlačují se tedy. Tlačítko „Start/Pauza“ (Start/Pauza) nemůže zrušit nastavený program.

Důležité upozornění:
Před spuštěním pračky zkontrolujte, zda je elektrická šňůra zapojena do sítě a zda je otevřený kohoutek přívodu vody. Rovněž zkontrolujte, zda jsou dvířka bubny dobře zavřená a zda jste dobře zavřeli kryt pračky. Ve fázi „konec cyklu“, když je zobrazeno „STOP“, umožní každá akce na ovládacích prvcích (ovladač nebo tlačítka) návrat do režimu „programování“. Z bezpečnostních důvodů doporučujeme po ukončení cyklu vytáhnout elektrickou šňůru ze zásuvky a zavřít přívodní kohout vody.

• POTVRZENÍ, ZRUŠENÍ, PAUZA

• **Potvrzení Vašich voleb:**

– Pro potvrzení programu, který jste zvolili, stiskněte „Start/Pauza“ [6].

Poznámka: Po naprogramování cyklu odloženého praní je zbytečné stisknout „Start/Pauza“. Volba bude zaregistrována po uplynutí několika sekund.

• **Zrušení:**

– Své volby můžete kdykoliv zrušit nastavením ovladače [1] na „0“.

Tuto akci lze provést během programování, během prodlevy před skutečným započítáním cyklu a během cyklu praní. Zruší rovněž funkci „Dětská pojistka“.

• **Pauza:**

– Cyklus můžete rovněž prozatímně přerušit krátkým stisknutím tlačítka „Start/Pauza“ [6].

Důležité upozornění:
Tuto akci nelze provést během odstředování.

Pro podrobnosti k této funkci přejděte na kapitolu „PROGRAMOVÁNÍ: Přidání nebo odebrání kusu prádla během cyklu“.

• ULOŽENÍ INFORMACÍ DO PAMĚTI SPOTŘEBIČE

Pračka registruje Vaše prací návyky. Při každém spuštění programu ukládá do paměti teplotu, rychlost a opce, které nejčastěji používáte a které Vám nabídne po zapojení spotřebiče do sítě.

Důležité upozornění:
Při zprovoznění pračky Vám paměť nabídne program doporučený výrobcem, ale po několika pracích cyklech se přizpůsobí programům, které používáte.

• PROGRAMOVÁNÍ

• **Programování pracího cyklu:**

– Otočte ovladač [1], abyste zvolili prací program, který nejlépe odpovídá povaze prádla.
Poznámka: Otočením voličem do jiné polohy než „0“ uvedete pračku pod napětí.

– Pokud budete chtít, můžete pomocí tlačítka [2] změnit nabízenou teplotu praní.
Poznámka: Pro provedení studeného praní zobrazte teplotu „0“.

– Rovněž můžete pomocí tlačítka [3]:
– buď změnit nabízenou rychlost odstředění.
– nebo na konci cyklu zvolit šetrné odstředění.
Prací cyklus bude ukončen šetrným odstředěním při rychlosti 110 ot/min.
– anebo při vypnutí nechat vanu plnou vody.
Pračka se před posledním odstředěním vypne s vanou plnou vody.

– Pomocí tlačítek [4] můžete zvolit opce praní.

Zobrazení

Pračka zobrazí teplotu a rychlost odstředění, které jsou nejlépe uzpůsobeny zvolenému programu a rovněž dobu trvání tohoto programu.



Kontrolka(y) zvolené(ých) opce(i) svítí

Informace:
U každé z výše uvedených voleb Vám umožní pračka přístup pouze k hodnotám nebo opcím kompatibilním se zvoleným programem.

• PROGRAMOVÁNÍ

• Programování pracího cyklu (pokračování):

– Nastavte okamžitý start stisknutím tlačítka „Start/Pause“ [6] ...

Zobrazení

Pračka po celou dobu trvání cyklu ukazuje, ve které fázi se cyklus nachází...



... a rovněž čas zbývající do konce cyklu.

Remaining time
1:20

– ... nebo zvolte odložení cyklu pomocí tlačítek [5] (postup najdete v kapitole „PODROBNÝ POPIS OPCÍ • Odložený start cyklu“).



Doba čekání na start cyklu je zobrazena animací (čtyři malé dílky, které se postupně střídají)

• Přidání nebo odebrání kusu prádla během cyklu (nelze během ždímání):

– Stiskněte tlačítko „Start/Pause“ [6] pro přerušení cyklu.

– Přidejte nebo odeberte kus prádla.

Doba nutná k odblokování víka závisí na teplotě uvnitř pračky a z bezpečnostních důvodů může trvat až několik minut v případě praní na teplotu vyšší než 40 °C.

– Stiskněte tlačítko „Start/Pause“ [6] pro opětovné spuštění cyklu.

Poznámka: Pokud jste zvolili odložený start, můžete během etapy předcházející spuštění pracího cyklu kdykoliv otevřít buben pračky, aniž by bylo třeba přerušit a znovu nastavit prací cyklus.

Střídavě blikají odpočítávání času zastavení, kontrolky průběhu cyklu a „Remaining time“.



Obnovení odpočítávání a kontrolky jsou znovu „spojitě“ rozsvíceny.



• Zrušení kroku během programování, praní nebo během přerušení:

– Nastavte volič [1] do polohy „0“.

Poznámka:

- V každém případě musíte po zrušení znovu naprogramovat celý cyklus od začátku.

- Pokud jste zrušení provedli v průběhu praní, nezapomeňte v případě potřeby vypustit vodu. Za tímto účelem proveďte program „Odstrědění“ s nastavením rychlosti na „1“.

Všechna zobrazení jsou zhasnuta.

• Konec cyklu:

Poznámka: Po odstředění se u některých modelů buben pračky automaticky ustaví dvířky nahoře pro snadnější přístup k prádlu. Tato operace trvá maximálně 3 minuty.

– Potom pračka zobrazí „STOP“, což indikuje konec cyklu.

Nastavte volič [1] do polohy „0“.

Od této chvíle můžete otevřít dvířka bubny a vyndat prádlo z pračky.

STOP
Delayed start

• Zachování výkonu a užitných vlastností pračky (údržba filtru čerpadla)

Je třeba pravidelně čistit filtr vypouštěcího čerpadla (viz postup popsán v kapitole „ČIŠTĚNÍ FILTRU ČERPADLA“)

! Důležité upozornění:

Pokud nebudete filtr čerpadla pravidelně čistit, hrozí zhoršení výkonu pračky.

Pro upřesnění jednotlivých funkcí přejděte ke kapitole „PODROBNÝ POPIS PROGRAMŮ“ nebo „PODROBNÝ POPIS OPCÍ“

! Informace :

Při výpadku dodávek elektrického proudu a po jejich obnovení bude prací cyklus automaticky pokračovat tam, kde byl přerušen.

• PŘÍKLADY PROGRAMŮ

Abyste zvolili nejvhodnější program pro daný typ prádla, řiďte se pokyny uvedenými na štítcích přišitých na většině druhů textilu.

Tabulka programů									
Druh textilu		Teplota (°C)	Maximální dávka suchého prádla	Předpírka	Zkrácení délky práce spotřebiče	Dodatečné máchání	Snadné žehlení	Odkapávání	Zastavení s naplněným bubnem
	BAVLNA	0 - 90°	6,0 kg	●	●	●	●	●	●
	SMÍŠENÉ PRÁDLO	0 - 60°	2,5 kg	●	●	●	●	●	●
	JEMNÉ PRÁDLO	0 - 40°	1,5 kg			●		●	●
	VLNA	0 - 40°	1,5 kg			●		●	●
Speciální programy									
	OptiA 45 min	0 - 40°	3,0 kg			●		●	●
	Flash 30 min	0 - 40°	2,5 kg					●	●
	Ruční praní	0°	1,0 kg			●		●	●
Zvláštní programy									
	MÁCHÁNÍ							●	●
	ODSTŘEDĚNÍ							●	

● : tyto funkce mohou být používány samotné nebo kumulované – nelogické kombinace nejsou možné

• TESTY PROGRAMŮ PROVEDENY SHODNĚ S EVROPSKOU DIREKTIVOU (EU) N° 1061/2010

- Standardní program bavlna 60°C: bavlna 60°C – bez funkce – maximální odstředování
- Standardní program bavlna 40°C: bavlna 40°C – bez funkce – maximální odstředování.

• DĚTSKÁ POJISTKA

– Pro ochranu nastavených programů aktivujte funkci „Dětská pojistka“ tak, že současně stisknete 2. a 4. tlačítko opcí

Když je tato bezpečnostní funkce aktivní, kontrolka odpovídající symbolu je rozsvícena.

– Pro deaktivaci „Dětské pojistky“ znovu stiskněte současně stejná tlačítka.

Poznámka: Funkci „Dětská pojistka“ lze kdykoliv aktivovat nebo deaktivovat.

Doporučujeme Vám, abyste tuto funkci aktivovali až po nastavení programů a spuštění cyklu.

Zobrazení

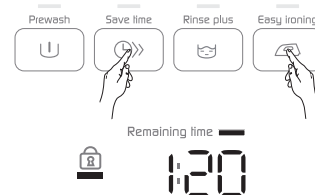

• PODROBNÝ POPIS PROGRAMŮ

Hlavní programy, které využívá tato pračka jsou:

• OptiA 45 min

Tento program umožňuje vyprat na 40°C během 45 minut obvyklou várku 3 kg bavlněného a smíšeného prádla, přičemž zaručuje dokonalý výsledek při maximální úspoře energie.

• Bavlna

Důležité upozornění: Pro dávku prádla z bílé nebo barevné BAVLNY.

! Důležité upozornění: Jestliže perete barevné prádlo, nepřekračujte maximální teplotu 60° C.

Poznámka: V prvních minutách tohoto programu pračka automaticky vyhodnotí vloženou náplň prádla. Následně přizpůsobí spotřebu vody a trvání programu pro dokonalé vyprání.

• Smíšené prádlo

Pro dávku prádla, kterou tvoří JEMNÉ BAREVNÉ PRÁDLO, TEXTIL Z ODOLNÝCH SYNTETICKÝCH nebo SMĚSOVÝCH VLÁKEN.

• Velmi jemné prádlo

Pro náplň z prádla, které je tvořeno ze ZÁCLONOVINY, JEMNÉHO TEXTILU nebo JEMNÉHO PRÁDLA

Poznámka: Program se slabým mechanickým účinkem a jemným ždímáním přizpůsobeným druhu tohoto textilu.

• Vlna

Pro náplň z prádla, které je tvořeno z VLNY „PRO PRÁNÍ V PRAČCE“.

Poznámka: Program s tempem rotace přizpůsobenému druhu tohoto textilu.

• Prádlo na praní v ruce

Pro náplň z prádla, které je tvořeno z HEDVÁBÍ nebo ze ZVLÁŠT JEMNÉHO TEXTILU.

Poznámka: Program s velmi slabým mechanickým účinkem, který nezahrnuje doplňkové ždímní během máchání.

Cyklus končí velmi jemným mácháním, postupně navyšovaným a omezeným na 600 ot/min.

• PODROBNÝ POPIS PROGRAMŮ (pokračování)

• Samostatné máchání

Oddělené máchání lze vybrat :

- buď ždímání s vyprázdněním
- nebo samotné vyprázdnění
- nebo vyprázdnění plného bubnu

• Samostatné odstředění

Umožňuje oddělené ždímání s vyprázdněním.

Důležité upozornění:

V případě „samotného máchání“, po kterém následuje ždímání nebo jen „samotného máchání“ dbejte na správný výběr ždímací rychlosti, přizpůsobené druhu prádla v pračce.

• Flash 30 min

Tento program umožňuje ochladit málo znečištěné prádlo o 2,5 kg složené z BAVLNY, BÍLÉHO, BAREVNÉHO nebo ODOLNÉHO SYNTETICKÉHO VLÁKNA.

Délka trvání je 30 minut. V tomto programu je teplota praní automaticky programována na 40°C.

Důležité upozornění:

U tohoto programu musí být dávky pracích prostředků sníženy na polovinu.

• PODROBNÝ POPIS OPCÍ

• Předpírka

Speciálně vyvinuto pro znečištěné prádlo (bláto, krev...)

První fáze probíhá při teplotě 30°C, kdy dochází k promáčení prádla ve studené vodě. Toto promáčení za studena umožní před zahřátím odstranit částice znečišťující prádlo.

Důležité upozornění:

Prací prostředek pro předpírku je nutné vložit do přihrádky „I“ v zásobníku (viz kapitola „DÁVKOVÁNÍ PRACÍHO PROSTŘEDKU“).

• Zkrácení délky práce spotřebiče

Tato funkce umožňuje zkrátit délku práce spotřebiče v rámci zvoleného pracovního programu. Dostupné jsou dvě možnosti. Jedno stisknutí tlačítka zkrátí délku praní cca o 20%. Dvojitě stisknutí tlačítka zkrátí délku praní cca o 40% - tuto funkci doporučujeme při praní málo znečištěného prádla.

• Dodatečné máchání

„Speciální pro citlivou a alergickou pokožku. K pracovnímu cyklu přidává máchání navíc.

• Snadné žehlení

S touto volbou bude vaše prádlo při stejném výkonu práno šetrněji. Rychlost odstředění je snížena, aby nedošlo k pomačkání prádla.

• Odkapávání

Tato funkce je určena pro praní velmi jemného prádla. Ždímání je zrušeno a program přejde rovnou k vypuštění pračky.

• Zastavení s naplněným bubnem

Tato funkce umožní vyjmout prádlo z pračky před fází odstředění nebo odložit tuto fázi odstředění, což umožní, aby prádlo zůstalo ve vodě, aby se zamezilo pomačkání.

Poznámka: Když je pračka zastavena s vanou plnou vody, kontrolka průběhu cyklu „Odstředění“  blíká a indikátor zbývajícího času zobrazí „00:00“.



Potom:

– **Bud' si přejete vypuštění vody s odstředěním.**

V takovém případě zvolte pomocí tlačítka „Odstředění“  [3] rychlost odstředování odpovídající druhu praného prádla.

Program bude automaticky ukončen.

– **Nebo si přejete pouze vypuštění vody z pračky.**

V takovém případě zvolte pomocí tlačítka „Odstředění“ [3] funkci „Odkapání“ (zobrazí se kontrolka „! i“).

• Odložený start cyklu

Máte možnost pozdit začátek Vašeho programu, abyste využili hodiny s nízkým tarifem nebo aby prádlo nemuselo zůstat příliš dlouho v bubnu na konci cyklu.

Pro získání přístupu k této funkci stiskněte tlačítko „+“  [5].

Postupnými stisknutími tohoto tlačítka (+) zvolte čas, který má uplynout před započítáním cyklu (nastavení se provádí po hodinách).

Poznámka:

- Tlačítko „-“ Vám umožní se během nastavení vrátit dozadu.

- Čas zbývající před započítáním cyklu je odpočítáván po hodinách až do 1 hodiny a následně po minutách mezi 59 minutami a 1 minutou.

Informace:

Během celé doby čekání se postupně rozsvěčují čtyři malé segmenty.



Na konci doby čekání se spustí program a pračka odpočítává čas zbývající do konce cyklu.

• ZMĚNA PRACÍHO PROGRAMU

• Během programování:

Než stisknete tlačítko „Start/Pause“ [6], můžete provádět jakékoliv změny.

• Po spuštění cyklu:

Po stisknutí tlačítka „Start/Pause“ [6], pokud budete chtít změnit typ textilu (např. přejít z „BAVLNA“ na „SMÍŠENÉ PRÁDLO“, atd...), je nutné zrušit probíhající program. Za tímto účelem nastavte ovladač [1] do polohy „0“. Následně naprogramujte svou novou volbu, aniž byste ji zapoměli potvrdit stisknutím tlačítka „Start/Pause“ [6].

Poznámka: Pokud změňte program bez zrušení, pračka zobrazí:

To indikuje, že nová volba nebyla zaregistrována.



Naproti tomu, pokud není probíhající cyklus zrušen a pokud uvedete ovladač [1] do jeho počáteční polohy, tento cyklus obnoví svůj normální průběh.

• Po celou dobu pracího cyklu:

Jsou umožněny následující změny, aniž by bylo třeba stisknout tlačítko „Start/Pause“ [6].

– u stejného druhu prádla můžete změnit teplotu.

Poznámka: Pokud je teplota dosažená během pracího cyklu vyšší než nově nastavená teplota, ohřívání vody se ihned přeruší a cyklus pokračuje.

– Po celou dobu pracího cyklu můžete měnit rychlost odstřeďování.

– Po celou dobu pracího cyklu můžete nastavit opci „Odkapání“ a „Zastavení s plnou náplní“.

– Můžete aktivovat opci „Máchání navíc“ (☺), a to až do začátku máchání

(dokud se nerozsvítí kontrolka průběhu cyklu „(M)“).

– Po celou dobu cyklu můžete deaktivovat všechny opce, pokud již nedošlo k jejich dokončení.

• Po celou dobu před skutečným spuštěním cyklu (pokud jste se rozhodli odložit start pracího cyklu):

– Po dobu čekání pračka registruje všechny provedené změny programu.

– Můžete změnit dobu trvání funkce „Odložený start“ během celé doby čekání předcházející skutečnému započítání cyklu. Za tímto účelem stiskněte nastavovací tlačítka [5] (+) nebo (-) pro volbu nové hodnoty.

Poznámka:

- Během této doby nastavení nové hodnoty ruší předchozí volbu. Nová hodnota bude zaregistrována po provedení posledního nastavení.

- Pokud během této doby budete chtít zcela zrušit „odložený start“, stiskněte jedno z tlačítek [5] (+) nebo (-), až kontrolka „Delayed start“ zhasne a rozsvítí se kontrolka „Remaining time“.

Potom krátce stiskněte tlačítko „Start/Pause“ [6].

Prací cyklus se ihned spustí.

• Na konci cyklu:

Když stroj zobrazí „STOP“, můžete naprogramovat nový cyklus, aniž byste museli uvádět ovladač [1] do polohy „0“.

Stačí otočit voličem, nebo stisknout tlačítko [2], [3] nebo [4].

Stroj zobrazí dobu trvání předtím zvoleného programu.

Pračka je pak připravena na další programování.

• AUTOMATICKÉ BEZPEČNOTNÍ POJISTKY

• Bezpečnostní otevírání víka bubnu:

Pokud začne cyklus praní, víko zařízení se uzamkne.

Pokud je cyklus praní ukončen nebo když má zařízení zastaveno přívod vody, víko se odemkne.

Když jste naprogramovali „oddálený start“, kryt není uzamčen během doby čekání na spuštění cyklu.

Jestliže si přejete otevřít kryt během cyklu, krátce stiskněte tlačítko „Start/Pause“ [6] a počkejte nejméně 1 – 2 min, aby se odemklo jištění krytu.



Důležité upozornění:

V části cyklu, kdy si přejete otevřít kryt, může být tato prodleva i delší, protože je třeba přidat dobu chlazení.

Ve skutečnosti, aby se odemkula pojistka, nesmí během cyklu překročit vnitřní teplota v bubnu určitý práh, aby nedošlo k vážným popálením.

• Bezpečné množství vody:

Během fungování permanentní kontrola výšky hladiny vody zabrání jakémukoli případnému přetečení.

• Bezpečnost při ždímání:

Vaše pračka je vybavena bezpečnostním programem, který může omezit prováděné ždímání, jestliže je detekováno špatné rozložení prádla v bubnu.

V tomto případě vaše prádlo může být nedostatečně vyždímáno. Rozmístěte proto prádlo stejnoměrně do bubnu a naprogramujte znovu ždímání.

• Jištění proti pění:

Vaše pračka zjistí přespříliš vysokou produkci pěny při ždímání. V této chvíli se pračka zastaví a vyprázdní se.

Dále se znovu spustí cyklus za přizpůsobení tempu ždímání a případnému přidání dalšího máchání.

• ČISTĚNÍ FILTRU ČERPADLA

Tento filtr zachycuje drobné předměty, které jste nedopatřením zanechali v prádle, a brání tomu, aby tyto předměty narušily funkci čerpadla.

Při jeho čištění postupujte následujícím způsobem:

– Otevřete dvířka bubny. Na dně bubny uvidíte plastový díl **A** (Obrázek D15).

– Odšroubujte tento díl (Obrázek D16).

Za tímto účelem:

- Zasuňte do otvoru na díle **A** delší tyčku (například tužku nebo šroubovák)

- Na tyčku působte svislým tlakem, abyste díl **A** posunuli směrem vpravo a uvolnili jej z místa uložení.

– Vyjměte díl **A**.

– Otáčejte pomalu bubnem s otevřenými dvířky směrem k přednímu panelu pračky (Obrázek D17).

– Otvory, které se uvolnily po vyjmutí dílu **A**, Vám umožní přístup k filtru čerpadla **B**.

– Vyjměte filtr z prostoru, kde je uložen (Obrázek D17).

– Vyndejte drobné předměty, které se nacházejí uvnitř.

– Filtr propláchněte pod tekoucí vodou (Obrázek D18).

– Zkontrolujte, zda je filtr čistý, a nasadte jej zpět na místo tak, že jej dobře zatlačíte do jeho uložení.

– Nasadte díl **A** zpět na místo. Osadte jej pečlivě do otvorů na dně bubny a potom jej tlačte směrem vlevo, dokud dokonale nezapadne (Obrázek D19).

• ČISTĚNÍ PRAČKY

⚠ Důležité upozornění:
Pro čištění skříně pračky, ovládacího panelu a všech plastových dílů používejte pouze houbičku nebo hadřík namočený ve vodě a v tekutém čisticím prostředku.

V každém případě se vyvaruje:

- abrazivních prášků
- kovových nebo plastových drátěnek
- prostředků na bázi alkoholu (alkohol, rozpouštědla, atd.)

• ČISTĚNÍ VNITŘNÍCH DÍLŮ

K zajištění lepší hygieny vám doporučujeme:

- po ukončení praní ponechte víko nějakou dobu otevřené,
- přibližně každý měsíc vyčistěte plastové a pryžové díly v okolí víka bubny pomocí prostředku s nízkým obsahem chlóru. K odstranění zbytků prostředků proveďte cyklus odstředění.
- proveďte alespoň jednou měsíčně cyklus praní na 90°C.

• ČISTĚNÍ ZÁSOBNÍKU NA PRACÍ PRAŠEK

Pravidelně čistěte zásobník pracího prášku následujícím způsobem:

– Stiskněte současně výstupky **C**, které se nacházejí po obou stranách zásobníku na dávkování pracího prášku, zásobník se tak uvolní z uložení (Obrázek D20).

– vyjměte odpadní potrubí **D** umístěné v zadní části zásobníku **E** a oddělte ho od krytu **F** (Obrázek D21)

– vše vypláchněte pod vodovodním kohoutkem (dbejte, abyste vysušili zbytky vlhkosti a vody ve vnitřku zásobníku)

– namontujte zpět všechny díly a dbejte na to, aby byl kryt správně umístěn na zásobníku, a namontujte je na jejich místo pod krytem pračky.

• PROVÁDĚNÍ PRAVIDELNÝCH KONTROL

Abyste zabránili vytopení, doporučujeme provádění pravidelné kontroly stavu hadice přívodu vody a vypouštěcí hadice. Pokud zjistíte sebemenší popraskání, okamžitě hadice nahraďte stejným typem hadic, které jsou k dostání přímo u prodejce nebo v jeho poprodejním servisu. Při provádění výměny hadice přívodu vody postupujte podle pokynů uvedených v kapitole „PŘÍVOD STUDENÉ VODY“.

• VÝMĚNA ELEKTRICKÉHO KABELU

⚡ Důležité upozornění:
Z důvodu Vaší bezpečnosti musí být výměna šňůry elektrického napájení nebo elektrické skříně a její šňůry (v závislosti na modelu pračky) prováděna poprodejním servisem výrobce nebo kvalifikovaným odborníkem.

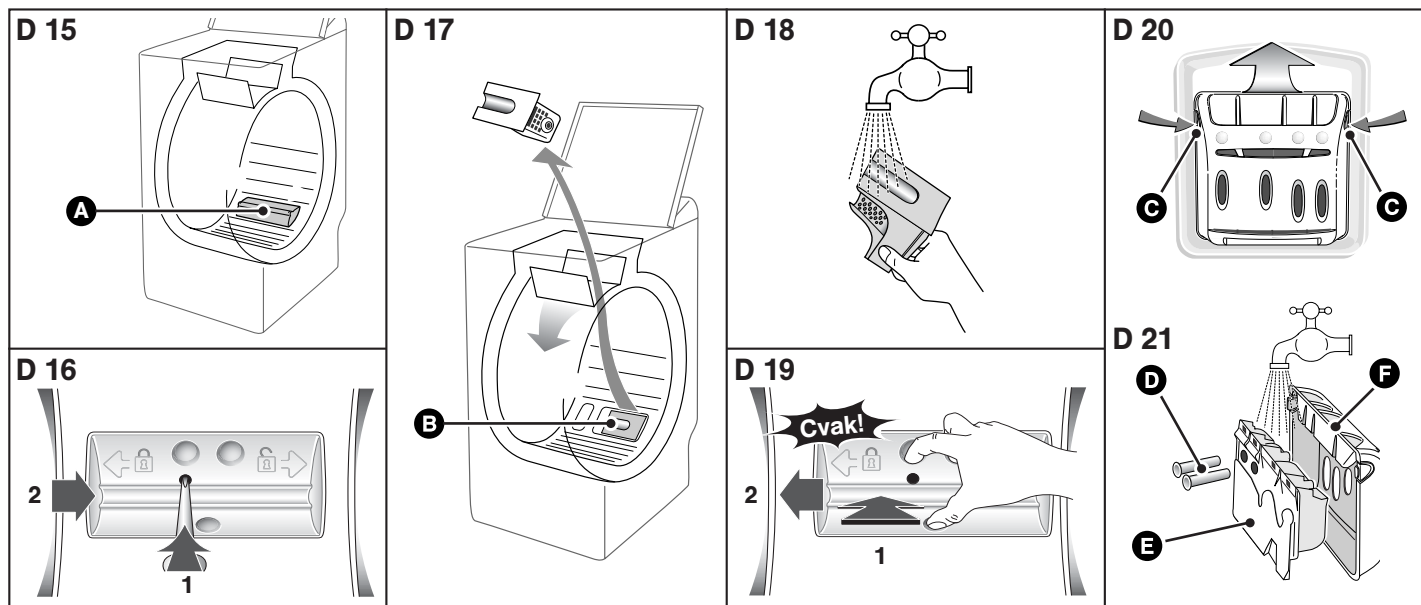

• MOŽNÉ ZÁVADY

• Cyklus praní se nespouští

- Zapomněli jste stisknout tlačítko „Start/Pause“.
- Do pračky nejde el. proud:
 - zkontrolujte správné zapojení přívodního el. kabelu
 - zkontrolujte jistič, pojistky
- Kohout přívodu vody je uzavřen.
- Kryt pračky je špatně uzavřen.

• V okolí pračky se objevují louže vody

⚡ Upozornění:
Ze všeho nejdříve vypněte zařízení ze zásuvky, vypněte jistič a zavřete přívod vody.

- Během provozu pračky nepřetržitá kontrola hladiny brání vodě v přetečení. Když voda přesto vyteče z pračky, může to být způsobeno:
- špatným umístěním vypouštěcí hubice na vypouštěcím potrubí
 - spojka přívodní hadice vody k pračce a ke kohoutu není těsná
 - zkontrolujte těsnění a dotažení spojek.

• Silné vibrace při ždímání

- z pračky nebyly správně odstraněny příruby:
 - zkontrolujte, zda všechny podložky pro přepravu byly odstraněny (viz kapitola „DEMONTÁŽ PŘEPRAVNÍCH POJISTEK“)
- pračka není na rovné podložce v horizontální poloze
- pračka je položena na dvou „předních“ kolech (podle modelu)
- položte pračku na její patky a páku pro uložení na kola zatlačte vpravo.

• Prádlo není vyždímáno nebo je vyždímáno nedostatečně

- Vybrali jste program bez ždímání ,např. „Odkapávání“.
- Jištění ždímání zjistilo špatné rozložení prádla v bubnu:
 - rozprostřete prádlo a naprogramujte nové ždímání.

• Zařízení nevypouští vodu

- Naprogramovali jste „Zastavení s naplněným bubnem“
- Filtr vyprazdňovacího čerpadla je ucpan:
 - vyčistěte jej (způsob popsán v kapitole „ČIŠTĚNÍ FILTRU ČERPADLA“)
- vyprazdňovací hadice je ohnutá nebo promáčklá.

• Víko se neotvírá

- Program není ještě ukončen.
- Kryt zůstává uzavřen po celou dobu průběhu programu.

• Dvířka bubnu se otevírají příliš pomalu (u přístrojů vybavených dvířky s lehkým otevřením)

- Přístroj byl dlouho mimo provoz.
- Je umístěn v příliš studené místnosti.
- Zbytky pracího prostředku (prášku) blokují klouby.
 - ve všech případech se vše vrátí do pořádku po prvním otevření.

⚠ Důležité upozornění:
Obecným pravidlem při jakékoli zjištěné nesrovnalosti je třeba vypnout pračku, odpojit přívod el. proudu a uzavřít kohout přívodu vody.

• POZNÁMKA K FUNKČNOSTI, NEJDE O ZÁVADU:

• Délka programu se v průběhu programu zkrátí nebo prodlouží



Není to závada. Délka zobrazená na začátku programu se aktualizuje podle vložené dávky prádla (automatické vážení). Zaručuje to dokonalý výsledek praní a spotřebu vody a energie uzpůsobenou dávkou. **Je to normální.** Bezpečnostní systém ždímání a prevence vytváření pěny může prodloužit původně nastavenou délku programu.

• ZÁVADY ZOBRAZENÉ NA DISPLEJI

• Hlášení závad, které můžete odstranit sami

V této kapitole vám vysvětlíme, jak velmi snadno odstraníte některé závady vlastními silami.

Pračka sama zjišťuje některé funkční závady a hlásí je pomocí specifických hlášení, která se zobrazují na displeji.

Hlášení	Příčiny / Opatření
	Uzavřený kohout přívodu vody. Zkontrolujte, zda je kohout přívodu vody otevřený. Potom opět stiskněte tlačítko „Start/Pause“ a znovu spusťte cyklus. Tato závada může být rovněž způsobena špatným připojením vypouštěcí hadice (viz kapitola „VYPOUŠTĚNÍ ODPADNÍ VODY“).
	Ucpaný filtr čerpadla. Vyčistěte filtr čerpadla (viz postup uvedený v kapitole „ČIŠTĚNÍ FILTRU ČERPADLA“). Potom opět stiskněte tlačítko „Start/Pause“ a znovu spusťte cyklus. Zkontrolujte rovněž umístění vypouštěcí hadice v odpadovém potrubí: připojení musí propouštět vodu (viz kapitola „VYPOUŠTĚNÍ ODPADNÍ VODY“).
	Špatně zavřená dvířka. Zkontrolujte uzavření dvířek. Potom opět stiskněte tlačítko „Start/Pause“ a znovu spusťte cyklus. Zablokovaný buben. Zkontrolujte, zda se mezi vanu a buben pračky nedostal drobný kus prádla (např. kapesník, ponožka, apod.) a nezablokoval otáčení bubnu. Abyste měli přístup ke dnu vany, postupujte podle pokynů uvedených v kapitole „ČIŠTĚNÍ FILTRU ČERPADLA“.

Poznámka:

Pokud dojde k funkční závadě, která není na výše uvedeném přehledu, zkuste následující dříve, než zavoláte opraváře:

- Nastavte volič programů do polohy „0“ a vytáhněte šňůru alespoň na 10 sekund ze zásuvky.
 - Šňůru zastrčte do zásuvky a znovu spusťte prací cyklus.
- Pokud ani nyní nedošlo k odstranění závady, zavolejte opraváře.

⚠ Důležité upozornění:
Prací cyklus znovu nespouštějte, pokud je buben pračky i nadále zablokovaný, pokud objevíte kolem pračky vodu, nebo pokud cítíte nepříjemný zápach spáleniny.

• POPRODEJNÍ SLUŽBY:

Případné opravy na přístroji může provádět pouze :

- váš prodejce
 - nebo záruční opravna, která má smlouvu s výrobcem
- Při telefonickém styku uvádějte úplné označení vašeho přístroje (model, typ a výrobní číslo). Tyto údaje jsou uvedeny na výrobním štítku na zadní straně přístroje.

Pro údržbu Vašeho spotřebiče doporučujeme používat prostředky značky Clearit.



Doporučeno odborníky

Clearit Vám nabízí odborné čisticí prostředky a řešení uzpůsobené pro každodenní údržbu Vašich elektrospotřebičů a kuchyně.

Tyto prostředky i celá škála příslušenství a spotřebního materiálu jsou k dostání u Vašeho prodejce.

