

Vážení zákazníci,

prosíme vás, abyste si pozorně přečetli tento návod a zaměřili svou pozornost především na bezpečnostní předpisy uvedené na prvních stránkách. Doporučujeme návod uschovat, abyste do něho mohli nahlédnout i kdykoli v budoucnosti, a eventuálně ho předat novému majiteli v případě prodeje tohoto spotřebiče.



Trojúhelníkovou značkou anebo upozorňovacími výrazy (Pozor! nebo Upozornění!) jsou vyznačeny pokyny zvláště důležité pro vaši bezpečnost a pro správné fungování přístroje. Prosíme vás o jejich dodržování.



Tento symbol vás bude provázet krok za krokem při používání spotřebiče.



Informace s tímto symbolem slouží jako dodatek k pokynům pro praktické použití přístroje.



Trojlístek označuje rady a doporučení k hospodárnému využívání pračky s ohledem na životní prostředí.

V případě, že by se vyskytly problémy, návod obsahuje pokyny k tomu, jak je vyřešit sami; viz kapitolu "Co dělat, když...".

Pokud by tyto instrukce nebyly dostatečné, obraťte se na náš nejbližší TECHNICKÝ SERVIS (adresu a telefonní číslo najdete v přiloženém seznamu).

Vytištěno na recyklovaném papíře.
Kdo má smysl pro ekologii, chová se podle toho...

Obsah

Bezpečnostní předpisy	51-52
Likvidace	53
Rady pro ochranu životního prostředí	53
Základní vlastnosti vaší pračky	54
Popis přístroje	55
Ovládací panel	56
Volič programů	56
Tlačítko START/PAUZA	57
Tlačítko OPOŽDĚNÉ SPOUŠTĚNÍ	57
Tlačítka funkcí	58
PŘEDPÍRKA	58
ODSTRAŇOVÁNÍ SKVRN	58
JEMNÉ PRANÍ	58
NAMÁČENÍ	59
RYCHLÉ PRANÍ	59
ODSTŘEŽOVÁNÍ	59
ZASTAVENÍ S VODOU V BUBNU	59
Displej	60
Kontrolky fází programu	60
Zrušení programu	60
Změna probíhajícího programu	60
Otevření dvířek při zapnutém programu	61
Zásuvka na prací prostředek	62
Před prvním praním	62
Příprava pracího cyklu	63
Třídění prádla a příprava	63
Hmotnost prádla	64
Druh tkaniny a etikety	64
Prací prostředky a přísady	66
Jaký prací prostředek použít?	66
Kolik pracího prostředku?	66
Tekutý prací prostředek	66
Přidání změkčovadla	66
Údaje o tvrdosti vody	66
Jak prát	67
Vkládání prádla do pračky	67
Dávkování pracího prostředku a přísad	67
Volba pracího programu	67

Nastavení požadovaných funkcí	68
Nastavení rychlosti odstředování nebo zastavení s vodou v bubnu.	68
Přídavné máchání	68
Nastavení přídavného máchání	68
Nastavení OPOŽDĚNÉHO SPUŠTĚNÍ	69
Spuštění programu	69
Kontrolky fází programu	70
Displej	70
Konec programu	70
Tabulky programů	71-72
Čištění a údržba	73
Po každém prání	73
Pravidelné čištění	73
Skříň	73
Zásuvka na prací prostředek	73
Dvířka	74
Vypouštěcí čerpadlo	74-75
Filtr na přívodu vody	75
Nouzové vyprázdnění pračky	75
Opatření proti zamrznutí	75-76
Co dělat, když	77
Anomálie při fungování	77-79
Při prání se nedosahuje uspokojivých výsledků	80
Technické údaje	81
Servis	82
Návod k instalaci a zapojení na elektrickou síť	83
Bezpečnostní předpisy pro instalatéry	83
Rozměry přístroje	84
Pohled čelní a boční	84
Pohled zadní	84
Instalace	85
Rozbalení	85
Umístění	86
Vyrovnaní	86
Přívod vody	87
Odpad	87
Elektrické zapojení	88
Záruka, servis a náhradní díly	89-90



Bezpečnostní předpisy

Bezpečnost domácích elektrospotřebičů AEG odpovídá technickým normám a předpisům o bezpečnosti přístrojů. Přesto však jakožto výrobci cítíme povinnost upozornit vás na následující bezpečnostní předpisy:

Bezpečnost obecně

- Opravy přístroje směji být vykonány pouze kvalifikovaným personálem. Nesprávné opravy mohou způsobit značné nebezpečí. S opravami se obraťte na technický servis AEG.
- Nikdy nezapínejte přístroj, je-li přívodní kabel poškozen ani tehdy, jestliže skříň nebo vršek přístroje vykazují takové poškození, že je umožněn přístup k vnitřním částem pračky.
- Před každým čištěním nebo údržbou přístroje vytáhněte elektrickou zástrčku ze sítě.
- Nikdy nevytahujte zástrčku ze zásuvky tahem za kabel, ale tahem za zástrčku samu.
- Nestříkejte nikdy na přístroj proud vody. Nebezpečí elektrického výboje!
- Při praní při vysokých teplotách se sklo dvířek zahřívá. Nesahejte na něj!
- Před nouzovým vypuštěním pračky nebo před nouzovým otevřením dvířek nechte vodu vychladnout.
- Malá domácí zvířata by mohla rozkousat elektrické kabely nebo hadice na vodu. Hrozí nebezpečí elektrického výboje a škod způsobených vodou.

Umístění, zapojení a spuštění

- Řiďte se **pokyny pro umístění a zapojení**.
- Proveďte první praní bez prádla (nastavení na BAVLNU 60 s poloviční dávkou pracího prostředku), abyste z bubny i z nádrže odstranili zbytky po výrobě.
- Pokud jste pračku zakoupili v zimních měsících, kdy jsou teploty pod 0°C, nechte přístroj při pokojové teplotě 24 hodin předtím, než ho uvedete do provozu.

Bezpečnost dětí

- Děti neznají nebezpečí spojená s elektrickými spotřebiči. Během fungování přístroje je nutno děti hlídat a nenechat je hrát se spotřebičem - mohlo by se stát, že se do pračky zavřou.
- Části obalu (fólie, polystyren) mohou být pro děti nebezpečné. Nebezpečí udušení! Držte je proto z dosahu dětí.
- Prací prostředky uchovávejte na bezpečném místě mimo dosah dětí
- Zajistěte, aby se děti ani malá domácí zvířata nedostaly do bubnu pračky.
- V případě vyřazení přístroje do odpadu vytáhněte zástrčku z el. sítě, odřízněte přívodní kabel a kabel i se zástrčkou vyhoďte. Poškodte zavírací mechanismus dvířek, aby se hrající si děti nemohly v pračce zavřít a zůstat v ní uvězněné.

Použití k předpokládanému účelu

- Přístroj je projektován k použití v domácnosti. V případě, že bude zařízením používáno k jiným účelům anebo nebude uvedeno do provozu správně, výrobce nenese žádnou odpovědnost za škody takto vzniklé.
- Z bezpečnostních důvodů není dovoleno přístroj pozměňovat.
- Používejte jediné prací prostředky pro automatické pračky a řiďte se pokyny jejich výrobce.
- Neperte v pračce kusy prádla, které byly ve styku s hořlavými látkami.
- Nepoužívejte přístroj k chemickému čištění.
- Barvicí nebo odbarvovací látky se mohou v pračce použít jediné tehdy, pokud výrobce těchto látek výslovně prohlašuje, že jsou určeny k použití v pračkách. Neneseme žádnou odpovědnost v případě takto vzniklých škod.
- Po každém použití vytáhněte zástrčku z el. zásuvky a zavřete kohoutek na přívodu vody.



Likvidace

Obalové materiály

Materiály označené symbolem ♻ jsou recyklovatelné.

>PE<=polyethylen

>PS<=polystyren

>PP<=polypropylen

K jejich druhotnému využití musí být tyto materiály vhozeny do příslušných kontejnerů.

Přístroj

Při vyrazení vašeho starého přístroje použijte jen autorizované skládky. Pomozte nám udržet vaše město čisté!



Rady pro ochranu životního prostředí

Abyste ušetřili vodu i energii a přispěli k ochraně životního prostředí, doporučujeme dodržet následující rady:

- Běžně zašpiněné prádlo můžete prát bez předpírky; ušetříte tak prací prostředek, vodu i čas (a nebudete zbytečně zatěžovat životní prostředí!).
- Běžně zašpiněné prádlo můžete prát ÚSPORNÝM programem.
- Pračka pracuje hospodárně, pokud dodržíte maximální uvedená množství prádla.
- V případě menších dávek prádla použijte jen polovinu nebo dvě třetiny doporučené dávky pracího prostředku.
- Vhodnými čističi můžete před praním odstranit skvrny a zašpiněná místa. Pak budete moci vykonat prací cyklus při nižší teplotě.
- Při střední nebo vysoké tvrdosti vody (od stupně tvrdosti č. II, viz "Prací prostředky a přísady") je nutné přidat změkčovač. Prací prostředek pak může být dávkován jako na stupeň tvrdosti I (měkká voda).

Základní vlastnosti vaší pračky

- Nastavení programu a teploty voličem programů.
- Program pro čištění skvrn umožňuje vhodně ošetřit prádlo s výraznými skvrnami různého původu.
- **Energeticky úsporný program** pro běžně zašpiněné bavlněné prádlo.
- Možnost **snížit rychlost posledního odstředování** na 800, 700 nebo 500 otáček za minutu (1046EL) a na 900, 700 nebo 500 otáček za minutu (1246EL).
- Možnost nastavení volby **ZASTAVENÍ S VODOU V BUBNU**: prádlo zůstane ponořeno ve vodě z posledního máchání, aby se na něm nevytvořily záhyby.
- Možnost nastavení dalších funkcí, které tento přístroj nabízí, vám umožní provést praní podle vašich osobních požadavků.
- Možnost **opoždění spuštění programu** max. do 23 hodin.
- **Kontrolky fází programu** ukazují, která fáze se právě provádí.
- **Speciální cyklus na vlnu** díky pomalému rytmu praní zachází s vašimi oděvy s maximální jemností, aniž by praním zplstnatěly.
- **Zásuvka se 3 oddíly** na prací prostředek a aviváž.
- **Kontrolní systém vyváženosti**: jistá poloha a tichý chod přístroje.
- **ECO ventil umožňuje** plné využití pracího prostředku a snížení spotřeby vody s následným snížením spotřeby energie.

Popis přístroje

Přední strana

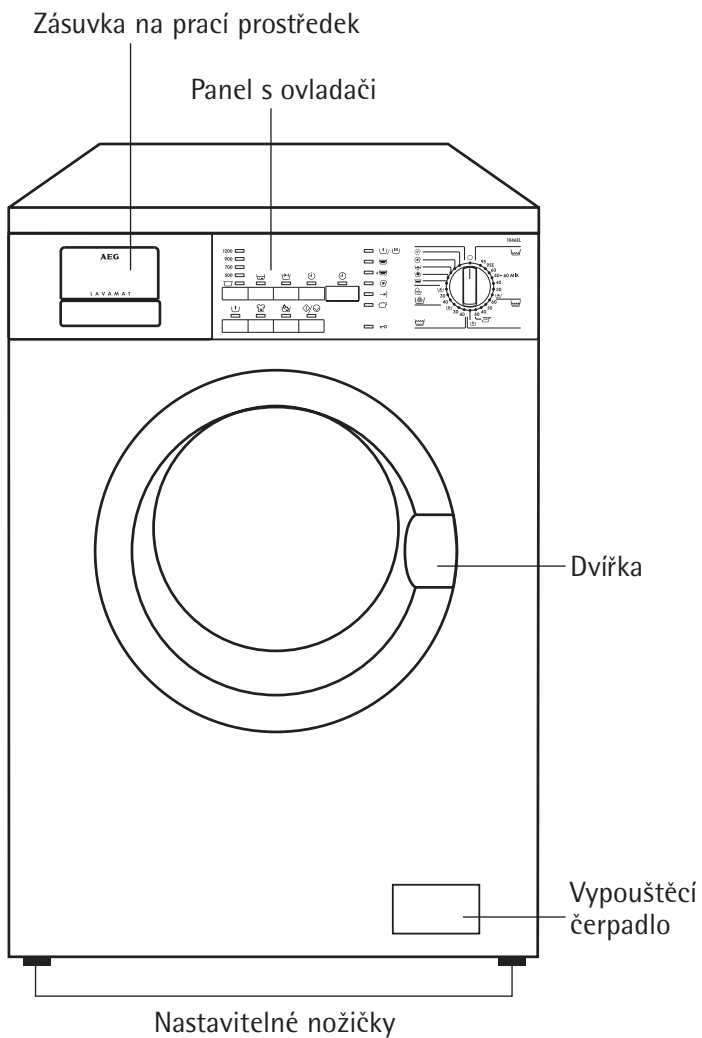

Ovládací panel

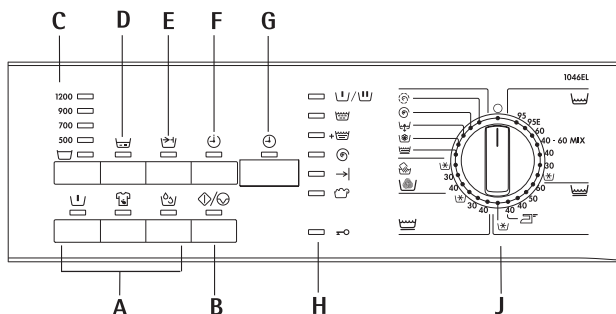

- A = Tlačítka volby funkcí
- B = Tlačítko START/PAUZA (START/PAUSE)
- C = Tlačítko pro volbu rychlosti odstředění
- D = Tlačítko pro namáčení
- E = Tlačítko pro rychlé praní
- F = Tlačítko pro odložení startu
- G = Displej
- H = Displej zobrazování jednotlivých fází programu
- J = Otočný volič programů

Volič programů

Voličem programů se nastavuje způsob praní (tj. množství vody, pohyb bubny) a teplota.

Volič je rozdělen do 5 sektorů:

- Bavlna 
- Syntetika 
- Jemné prádlo 
- Vlana  
- Speciální programy

Voličem lze otáčet jak po směru, tak i proti směru hodinových ručiček.

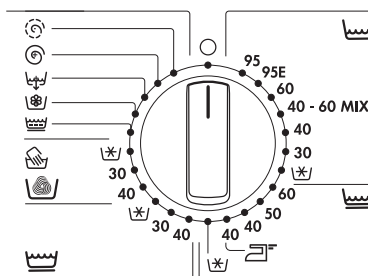





Poloha 95E odpovídá energeticky úspornému programu při cca 67°C s delší dobou praní pro běžně zašpiněné bavlněné prádlo (neslučitelný s volbou RYCHLÉ PRANÍ ).

Poloha při 40°C: snadné žehlení

V této poloze se prádlo pere a odstředuje velmi opatrně, aby se na něm nevytvořily záhyby. Takto bude i žehlení snazší.

 = praní ve studené vodě

 = Zrušení probíhajícího programu, vypnutí přístroje

Tlačítko START/PAUZA /

Toto tlačítko má 2 funkce:

a) Spouštění START

Po nastavení zvoleného programu stiskněte tlačítko, abyste uvedli přístroj do chodu. Jestliže jste zapnuli funkci "opožděné spuštění" , začne se odpočítávat čas.

b) PAUZA

Chcete-li přerušit běžící program, stiskněte spouštěcí tlačítko; kontrolka umístěná poblíž tlačítka začne svítit přerušovaně.

Když chcete znovu zapnout program od bodu, kde byl přerušen, **stiskněte opět tlačítko START/PAUZA.**

Tlačítko OPOŽDĚNÉ SPOUŠTĚNÍ

Spuštění pracího programu může být odloženo o 30, 60, 90 minut a poté od 1 hodiny až do maximálně 23 hodin.



Tlačítko se stiskne po nastavení zvoleného programu a před zapnutím tlačítka START/PAUZA.

Na displeji se asi na 3 sekundy objeví číslice, označující požadované zpoždění. Poté se objeví doba trvání programu.

Po zapnutí tlačítka START/PAUZA  /  začíná přístroj odpočítávat čas (v hodinách).

Zrušení předem nastaveného odložení startu provedete stlačením tlačítka START/PAUZA, poté mačkejte tlačítko ODLOŽENÝ START, dokud se na displeji nezobrazí symbol .

Potom opět stisknete tlačítko START/PAUZA.

Tuto funkci nelze použít u programů ODČERPÁNÍ , ODSTŘEDĚNÍ  nebo JEMNÉ ODSTŘEDĚNÍ .

Tlačítka funkcí

Podle vybraného programu si můžete navolit ještě další funkce. Jejich nastavení se provádí po volbě pracího programu a před zapnutím tlačítka START/PAUZA.

Při stisknutí těchto tlačítek se rozsvítí odpovídající kontrolky. Při jejich vypnutí kontrolky zhasnou.

Byla-li zvolena nesprávná funkce, kontrolka tlačítka bude blikat po dobu dvou sekund a na displeji se zobrazí nápis Err.

PŘEDPÍRKA

Pračka vykoná předpírku max. při 30°C, po níž následuje hlavní praní. Předpírání končí krátkým odstředěním u programu pro bavlnu a syntetiku a pouhým vypuštěním vody u programu pro jemné prádlo.



Tuto funkci **nelze** nastavit u programu pro vlnu ani současně s volbami NAMÁČENÍ  a ODSTRAŇOVÁNÍ SKVRN .

Použijte u velmi špinavého prádla.

Důležité! Stisknete-li současně tlačítka ODSTŘEDOVÁNÍ a RYCHLÉ PRANÍ , pračka vykoná jedno máchání navíc (viz podrobné informace na str. 68).

ODSTRAŇOVÁNÍ SKVRN

Pro praní velmi znečištěného prádla nebo prádla se skvrnami pomocí odstraňovače skvrn (prodlouží dobu hlavního praní o dobu, která je optimalizována pro odstranění skvrn, volba není dostupná při jemném praní, praní vlny nebo u programů s teplotou nižší než je 40°C).



Tato funkce **nemůže** být použita u programů NAMÁČENÍ  a PŘEDPÍRÁNÍ .

JEMNÉ PRANÍ

Stisknutím tohoto tlačítka snížíte intenzitu praní. Zařízení přidá do programu jedno máchání pro BAVLNU a SYNTETICKÉ MATERIÁLY. Tuto volbu není možné provést u programu SNADNÉ ŽEHLENÍ . Tuto funkci lze doporučit u osob alergických na prací prostředky a v oblastech s velmi měkkou vodou.

NAMÁČENÍ

Namáčení cca 30 minut při 30°C. Při stisknutí tlačítka OPOŽDĚNÉ SPUŠTĚNÍ  lze namáčení prodloužit až na 10 hodin, poté následuje automaticky praní.

Nelze nastavit současně s programem VLNA a s volbami PŘEDPÍRKA  a ODSTRAŇOVÁNÍ SKVRN. .

Namáčení končí krátkým odstředěním u programu pro bavlnu a syntetiku a pouhým vypuštěním vody u programu pro jemné prádlo.

RYCHLÉ PRANÍ

Stisknutím tohoto tlačítka dosáhnete zkrácení času pracího cyklu. Používejte při málo špinavém prádle.

Tato volba **není** dostupná u programu vlna a u úsporného programu (95E, 60°, 40°-60°MIX).

ODSTŘEDOVÁNÍ

Stiskněte toto tlačítko, chcete-li snížit rychlost posledního odstředování u vámi zvoleného programu nebo nastavit funkci ZASTAVENÍ S VODOU V BUBNU .

Maximální rychlost odstředění je:

Model 1046 EL: 1000 ot./min pro bavlnu, syntetické materiály, jemné prádlo, vlnu a prádlo určené k ručnímu praní.

Model 1246 EL: 1200 ot./min pro bavlnu, 900 ot./min pro syntetické materiály, jemné prádlo, vlnu a prádlo určené k ručnímu praní.

1046EL **1246EL**

1000  1200 

800  900 



700  700 

500  500 



   







ZASTAVENÍ S VODOU V BUBNU

Jestliže je zvolena tato funkce, voda z posledního máchání nebude vypuštěna, čímž se zabrání krčení tkanin. Po ukončení programu se řídicí kontrolka  (KONEC) na displeji zobrazování jednotlivých fází pracího programu rozsvítí, řídicí kontrolka  (DVÍŘKA) je červená, což upozorňuje na nutnost vypuštění vody. Dvířka jsou zablokována.

Pro vypuštění vody:

- Zvolte program  (ODČERPÁNÍ) pro vypuštění vody bez odstředění
- Zvolte program  /  (ODSTŘEDĚNÍ/JEMNÉ ODSTŘEDĚNÍ) pro odstředění prádla;
- Zvolte RYCHLOST ODSTŘEDĚNÍ a stiskněte tlačítko START/PAUZA.

Pozor! Otočný volič programů musí být nejprve otočen do polohy VYNULOVÁNÍ (RESET)  a až poté do polohy programu ,  nebo .

Displej







Displej podává následující informace:

- **doba trvání nastaveného programu (v minutách)**, která se vypočte automaticky podle maximální dávky prádla pro daný typ tkaniny.
- **Konec programu**, když na displeji svítí nula.
- **Příslušným tlačítkem** naprogramované opožděné spuštění (max. o 23 hodin).
Odočítávání času jde po celých hodinách.
- **Poplašný kód**, který označuje funkční anomálie (viz podrobnější informace na str. 77).

Kontrolky fází programu

Při nastavení pracího programu se rozsvítí kontrolky odpovídající jednotlivým fázím, z nichž se program skládá.

Po zapnutí programu zůstane rozsvícená jen kontrolka odpovídající právě probíhající fázi. Konec programu je vyznačen takto: KONEC →|.





	U/ U PŘEDPÍRKA/PRAŇÍ
	MÁČÁNÍ
	PŘÍDAVNÉ MÁČÁNÍ
	ODSTŘEĐOVÁNÍ
	KONEC
	PŘEDÁVKOVÁNÍ
	DVÍŘKA



Rozsvítí-li se na konci programu kontrolka PŘEDÁVKOVÁNÍ , znamená to, že bylo použito příliš mnoho pracího prostředku nebo že je ucpaný filtr.

Zrušení programu

Chcete-li zrušit už probíhající program, otočte voličem programů na polohu ZRUŠENÍ .

Pozor! ! Po skončení programu, který se zastaví s vodou v bubnu (funkce zastavení s vodou v bubnu ) , nastavte napřed ZRUŠENÍ  a pak VYPUŠTĚNÍ  nebo na  /  (ODSTŘEĐENÍ /JEMNÉ ODSTŘEĐENÍ).

Změna probíhajícího programu

Chcete-li změnit některou funkci, je potřeba především pozastavit přístroj ve stavu PAUZA stisknutím tlačítka START/PAUZA .

Lze změnit kteroukoliv funkci, kterou pračka ještě nevykonala. Po nastavení nové funkce zapněte znovu vypínač START/PAUZA, aby program mohl pokračovat.

Chcete-li změnit program, otočte voličem na  a potom nastavte nový program.

Voda z praní se nevypustí a po opětovném zapnutí tlačítka START/PAUZA program pokračuje.

Otevření dvířek při zapnutém programu

Jestliže musíte otevřít dvířka, je třeba napřed uvést pračku do stavu PAUZA vypnutím tlačítka START/PAUZA.

Dvířka můžete otevřít jen za podmínky, že:



- pračka není právě ve fázi ohřívání vody nebo sušení;
- hladina vody není příliš vysoká;
- buben se právě netočí;

Světelná kontrolka zavření dveří  označuje, zda se dvířka mohou otevřít nebo ne:

- zelená barva: dvířka lze otevřít
- kontrolka nesvídí: dvířka nelze otevřít

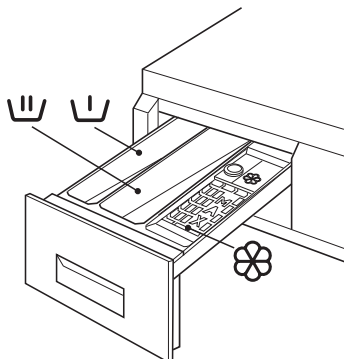
Zásuvka na prací prostředek



-  Oddíl pro prací prostředek na předpírku, namáčení a na sůl na skvrny. Prostředek pro předpírku a namáčení se vpláchne do pračky automaticky na začátku pracího programu, zatímco sůl na skvrny se do pračky dostává až ve fázi odstraňování skvrn.
-  Oddíl pro prací prášek nebo tekutý prací prostředek. Vyprázdní se na začátku fáze hlavního praní.
-  Oddíl pro tekuté přísady (aviváž, škrob). Vyprázdní se při posledním máchání.

Dávka přísady nikdy nesmí přesáhnout rysku s označením MAX.

Před prvním praním

Před prvním praním doporučujeme nalít dva litry vody do přihrádky  za účelem aktivace speciálního "oběhového systému". Následně provést cyklus pro bavlnu při 60°C s prázdnou pračkou, aby se z vnitřních částí odstranily poslední zbytky pachů a mastnoty z výroby.

Do oddílu dávkovače pro hlavní praní dávkujte poloviční množství pracího prostředku a spusťte program.

Příprava pracího cyklu

Třídění prádla a příprava

- Rozdělte prádlo podle etiket a podle typu tkaniny (viz "Druh tkaniny a etikety").
- Vyprázdněte kapsy.
- Odstraňte kovové části (kancelářské sponky, spínací špendlíky apod.).
- Abyste předešli poškození a zauzlování prádla, doporučujeme zapnout zipy, knoflíky na povlacích polštářů a cích a zavázat volné stužky jako např. u zavazovacích zástěr.
- Obratě naruby dvouvrstevné kusy (spací pytle, bundy apod.)
- Obratě naruby pletené barevné kusy, vlněné látky a oděvy s aplikacemi.
- Velmi malé kusy (dětské ponožky, punčochy atd.) perte po vložení do sítky, do povlaku na polštář nebo do větších ponožek.
- Se záclonami zacházejte zvláště opatrně. Sundejte z nich kovové nebo umělohmotné háčky nebo je svažte do sítky či sáčku. Výrobce nenese odpovědnost v případě škod.
- Bílé a barevné prádlo neperte společně: bílé prádlo by ztratilo svoji bělost.
- Nové prádlo často pouští barvu. Doporučujeme proto ho napoprvé prát odděleně.
- Perte dohromady velké a malé kusy prádla, tím se zlepší výsledek praní a při odstřeďování se prádlo lépe rozloží.
- Nevkládejte do pračky složené prádlo.
- Vkládejte každý kus samostatně.

Hmotnost prádla

Druh prádla	Indikativní hmotnost (zasucha)
Koupací plášť	1200 g
Pracovní košile	300-600 g
Cícha	700 g
Prostěradlo	500 g
Blůza	100 g
Froté ručník	200 g
Utěrka	100 g
Pánská košile	200 g
Povlak na polštář	200 g
Noční košile/pyžamo	200-250 g
Ubrus	200-300 g
Spodní prádlo	250 g

Druh tkaniny a etikety

Etikety vám pomohou zvolit vhodný prací program. Prádlo musí být roztríděno podle druhu látky a pokynů uvedených na etiketě.

Údaje o teplotě uvedené na etiketách se vždy vztahují na nejvyšší dovolenou teplotu.

Bavlna

Lněné a bavlněné tkaniny označené tímto symbolem se mohou prát při vysokých teplotách.

Bavlna

Lněné a bavlněné tkaniny označené tímto symbolem nepouštějí barvu, a proto se mohou prát při teplotách 60 nebo 50°C.

Bavlna

Kusy označené těmito symboly mají choulostivé barvy, a proto teplota při praní nesmí překročit uvedené hodnoty.

Syntetické materiály

Směsové a syntetické látky označené těmito symboly vyžadují jemné praní a perou se příslušným specifickým programem.

Jemné prádlo  

Oděvy z mikrovlákna, syntetické a záclony opatřené tímto symbolem vyžadují zvláště jemné zacházení.

Pro tento druh prádla je vhodný cyklus JEMNÉ PRÁDLO.

Vlna a obzvláště choulostivé prádlo    

Vlněné, směsové nebo hedvábné prádlo označené těmito symboly je velmi citlivé na praní v pračce.

Pro tento druh prádla je vhodný program VLNA .

Oděvy se symbolem  (neprat!) se nesmějí prát v pračce!

Prací prostředky a přísady

Jaký prací prostředek použít?

Používejte jedině prací prostředky a přísady určené k praní v automatických pračkách. Držte se pokynů uvedených výrobcem.

Kolik pracího prostředku?

Množství pracího prostředku závisí na:

- množství praného prádla:
jestliže výrobce neuvádí minimální dávkování, použijte pro poloviční náplň pračky o třetinu méně, než je doporučena dávka pracího prostředku pro plnou pračku, a polovinu dávky při velmi malém množství prádla;
- stupni znečištění prádla:
použijte málo pracího prostředku na málo zašpiněné prádlo. Řiďte se údaji výrobce v závislosti na množství prádla;
- tvrdosti vody:
čím je voda tvrdší, tím větší dávku pracího prostředku je třeba použít! Na obalu pracího prostředku najdete tabulku pro dávkování podle stupně tvrdosti vody.

Tekutý prací prostředek

Tekutý prací prostředek nalijte přímo do oddílu zásuvky na prací prostředky těsně před zapnutím pracího programu, anebo můžete použít dávkovač, který se vloží přímo do bubny. Dávkujte podle návodu výrobce.

Přidání změkčovač (odvápňovací prostředek)

Změkčovač se přidává spolu s pracím prostředkem v případě střední a vysoké tvrdosti vody (počínaje stupněm tvrdosti II). Řiďte se návodem výrobce. V tomto případě dávkujte prací prostředek stejně jako pro stupeň tvrdosti I (měkká voda). Informace o tvrdosti vody získáte od vaší vodárny.

Údaje o tvrdosti vody

Tvrdostní stupeň	Tvrdost v německých stupních °dH	Tvrdost ve francouzských stupních °T.H.
I = měkká	0-7	0-15
II = střední	7-14	16-25
III = tvrdá	14-21	26-37
IV = velmi tvrdá	více než 21	více než 37



i Jak prát

Vkládání prádla

-  Otevřete dvířka.
-  Vložte prádlo do bubnu, jeden kus za druhým. Prádlo co nejvíce rozložte. Zavřete dvířka.

Dávkování pracího prostředku a přísad

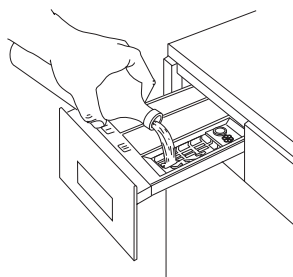
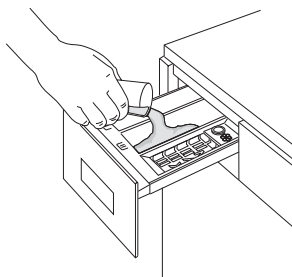

-  Vytáhněte zásuvku až nadoraz.

-  Nasypte nebo nalijte prací prostředek do příslušného oddílu .



Chcete-li prát s předpírkou, s odstraňováním skvrn a nebo s namáčením, nalijte nebo nasypete prostředek nebo sůl na svrny do oddílu .

Pozor! Při programu s odstraňováním skvrn nedávejte do oddílu pro předpírku normální prací prostředek, ale specifickou přísadu (sůl na svrny), kterou dostanete v obchodě.

-  Do oddílu  nalijte avivážní prostředek, ale nepřekročte rysku MAX.
-  Zavřete řádně zásuvku.

Volba požadovaného pracího programu

-  Otočte voličem programů až na požadovanou polohu. Rozsvítí se kontrolky fází, z nichž se program skládá. Na displeji se ukáže doba trvání programu v minutách.

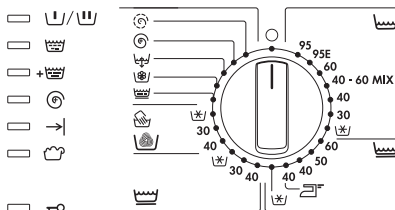

Nastavení požadovaných funkcí

podle stupně zašpinění prádla.

Rozsvítí se odpovídající kontrolka.

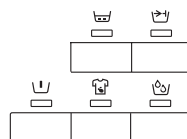

Nastavení rychlosti odstředování nebo ZASTAVENÍ S

VODOU V BUBNU

 Pokud si přejete, můžete snížit rychlost odstředování příslušným tlačítkem. Rozsvítí se kontrolka odpovídající nastavené rychlosti.

Chcete-li nastavit  (zastavení s vodou v bubnu), prádlo zůstane ponořeno ve vodě z posledního máchání.

1046EL 1246EL

1000  1200 

800  900 





700  700 

500  500 



 Nesnížíte-li sami rychlost odstředování, pračka vykoná konečné odstředění při následujících otáčkách:



	1046EL	1246EL
- bavlna 	1000 otáček/minutu	1200 otáček/minutu
- syntetika 	1000 otáček/minutu	900 otáček/minutu
- jemné prádlo 	1000 otáček/minutu	900 otáček/minutu
- vlna   (ruční prání)	1000 otáček/minutu	900 otáček/minutu

Přídavné máchání

Pračka byla projektována na malou spotřebu vody. Nicméně zvláště citlivé osoby, které trpí alergií na prací prostředky, by mohly potřebovat vymáchat prádlo větším množstvím vody (přídavné máchání).

 Přídavné máchání lze nastavit jen u programů pro bavlnu, syntetiku a jemné prádlo.

Nastavení přídavného máchání

 Stiskněte současně na cca 3 sekundy tlačítka Odstředování a ; na displeji fázi programu se rozsvítí kontrolka 

Tato funkce zůstane nadále stále zapnutá. Pokud si budete přát ji zrušit, stiskněte znovu tlačítka Odstředování a  dokud kontrolka  nezhasne.

Nastavení OPOŽDĚNÉHO SPUŠTĚNÍ



Chcete-li odložit zapnutí programu, stačí **před zapnutím pračky** stisknout tlačítko OPOŽDĚNÉ SPUŠTĚNÍ , a podržet tak dlouho, dokud se na displeji neobjeví požadovaná doba zpoždění. Doba zpoždění se na displeji ukáže asi na 3 sekundy a poté se objeví délka trvání nastaveného programu.

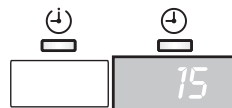

Jestliže jste zapnuli funkci  NAMÁČENÍ, doba nastaveného zpoždění se bude vztahovat na trvání namáčení. Nenastavíte-li žádné zpoždění, namáčení bude trvat cca 30 minut.

Po zapnutí tlačítka START/PAUZA se na displeji ukáže znovu nastavená doba zpoždění a hodiny začnou odpočítávat čas.



Spuštění programu

1. Zkontrolujte, zda je kohoutek na přívodu vody otevřený.



2. Spustte program tlačítkem START/PAUZA.

Jestliže jste nastavili zpožděné spuštění, program se začne provádět po uplynutí nastavené doby.



Je-li kontrolka DVÍŘEK  červená a bliká po dobu několika sekund a v případě, že začíná blikat i kontrolka KONEC  na displeji se zobrazí kód alarmu E40, což znamená, že jsou dvířka otevřena. Zavřete dvířka a opět stiskněte tlačítko START/PAUZA.

Pokud jste zvolili funkci odloženého startu, začne zařízení odpočítávat čas do spuštění programu v hodinách, což bude zobrazeno na displeji. Během této doby lze přidat další prádlo nebo zrušit nastavené odložení.

- **Přidat další prádlo:** Stiskněte tlačítko START/PAUZA. Otevřete dvířka. Přidejte prádlo. Zavřete dvířka a opět stiskněte tlačítko START/PAUZA.
- **Zrušit nastavené odložení:** Stiskněte tlačítko START/PAUZA. Mačkejte tlačítko ODLOŽENÝ START  dokud se na displeji nezobrazí symbol . Opět stiskněte tlačítko START/PAUZA.

Kontrolky fází programu

Při volbě programu se rozsvítí kontrolky u těch fází, z nichž se program skládá. V průběhu programu pak zůstane svítit vždy jen kontrolka fáze, která se právě provádí.



Displej

Na displeji se ukazuje po minutách ubíhající čas, který zbývá do konce programu.



Konec programu

Zařízení se zastaví automaticky. Na displeji se zobrazí nula. Na displeji zobrazování jednotlivých fází programu se rozsvítí kontrolka KONEC →. Tlačítko START/PAUZA je vypnuto. Kontrolka DVÍŘKA ←○ je zelená.



Jestliže se rozsvítí kontrolka (PŘEKROČENÁ DÁVKA), znamená to, že bylo použito příliš velké množství pracího prostředku. Při následujícím praní postupujte přesně podle instrukcí výrobce pracího prostředku. Množství pracího prostředku dávkujte podle množství prádla, typu, míry znečištění prádla a tvrdosti vody.

Tato kontrolka se může rozsvítit i při ucpání odtokového filtru.



Pokud jste zvolili funkci SETRVAT PŘI MÁCHÁNÍ musí být vypuštěná voda.

Vypuštění vody můžete provést dvěma způsoby:

- Zvolte program ODČERPÁNÍ pro vypuštění vody bez odstředění;
- Zvolte programy / (ODSTŘEDĚNÍ/JEMNÉ ODSTŘEDĚNÍ) pro odstředění prádla;
- Zvolte RYCHLOST ODSTŘEDĚNÍ a stiskněte tlačítko START/PAUZA.

Pozor! Otočný volič programů musí být nejprve otočen do polohy VYNULOVÁNÍ (RESET) a až poté do polohy programů , nebo .



Otočte volič programů na polohu .



Vyndejte prádlo.



Protočte buben ručně a zkontrolujte, zda v něm nezůstal žádný kus prádla, který by při příštím praní mohl poškodit novou várku (např. jde-li o barevný kus, mohl by pustit barvu na bílé prádlo).















Zavřete kohoutek na přívodu vody.



Nechte dvířka otevřená, aby se v pračce netvořila plíseň a zápach.

Tabulky programů

Prací programy







Program	Teplota	Druh tkaniny	Nastavitelné funkce	Max. náplň kg	Spotřeba*		
					Energie kWh	Voda litry	Trvání min.
Bavlna  Bílé prádlo	95°-60° 95E	Bavlna a len, např. pracovní oděvy běžně zašpiněné, prostěradla, domácí prádlo, spodní prádlo, ručníky.	ODSTRAŇOVÁNÍ SKVRN, NAMAČENÍ JEMNÉ PRÁNÍ RYCHLÉ PRÁNÍ PŘEDPÍRÁNÍ MÁCHÁNÍ NAVÍC SETRVAT PŘI MÁCHÁNÍ RYCHLOST ODSŤEDĚNÍ	4,5	1,9	50	145
Bílé prádlo ÚSPORNÝ PROGRAM	60°	Bavlna a len, např. ložní prádlo a domácí prádlo málo a běžně zašpiněné	ODSTRAŇOVÁNÍ SKVRN, NAMAČENÍ JEMNÉ PRÁNÍ PŘEDPÍRÁNÍ MÁCHÁNÍ NAVÍC SETRVAT PŘI MÁCHÁNÍ RYCHLOST ODSŤEDĚNÍ	4,5	0,85	47	130
Bavlna  Barevné prádlo	60° 40°-30°  40°-60° MIX	Barevné prádlo z bavlny a lnu, košile, spodní prádlo, froté prádlo.	ODSTRAŇOVÁNÍ SKVRN, NAMAČENÍ JEMNÉ PRÁNÍ RYCHLÉ PRÁNÍ PŘEDPÍRÁNÍ MÁCHÁNÍ NAVÍC SETRVAT PŘI MÁCHÁNÍ RYCHLOST ODSŤEDĚNÍ	4,5	1,1	47	117
 Syntetické materiály	60°-50° 40°  	Syntetické materiály, spodní prádlo, barevné kusy, nežehlitelné košile, blůzy.	ODSTRAŇOVÁNÍ SKVRN, NAMAČENÍ JEMNÉ PRÁNÍ RYCHLÉ PRÁNÍ PŘEDPÍRÁNÍ MÁCHÁNÍ NAVÍC SETRVAT PŘI MÁCHÁNÍ RYCHLOST ODSŤEDĚNÍ	1,5	0,7	42	89
 Jemné prádlo	40°-30°  STU-DENÁ	Choulostivé materiály, např. záclony.	NAMAČENÍ RYCHLÉ PRÁNÍ PŘEDPÍRKA PŘÍDAVNÉ MÁCHÁNÍ ZASTAVENÍ S VODOU V BUBNU ODSŤEDOVÁNÍ	1,5	0,5	50	60
Vlna  	40°-30°  STU-DENÁ	Vlněné a velmi choulostivé oděvy s etiketou "prát ručně" 	ZASTAVENÍ S VODOU V BUBNU ODSŤEDOVÁNÍ	1	0,35	48	56

V souladu s evropskou normou CEE 92/75 se spotřeba uvedená na energetickém štítku vztahuje na program pro bavlnu při 60°C s náplní prádla 4,5 kg.

* Zde uvedené údaje jsou jen indikativní a mohou se měnit v závislosti na množství a druhu prádla, na teplotě přiváděné vody a na teplotě prostředí. Vztahují se vždy na nejvyšší teplotu uvedenou u každého programu.

Tabulky programů

Speciální programy

Program	Druh tkaniny	Průběh programu	Nastavitelné funkce	Max. náplň kg	Spotřeba*		
					Energie kWh	Voda litry	Trvání minuty
 Máchání jemného prádla	Tímto programem můžete máchat prádlo vyprané v ruce	3 máchání s tekutou přísadou Krátké odstředování (1000 ot./min pro 1046 EL, 900 ot./min pro 1246 EL)	JEMNÉ PRÁNÍ MACHANÍ NAVIC SETRVAT PŘI MACHANÍ RYCHLOST ODSTŘEDĚNÍ	4,5	0,05	42	27
 Aviváž	Ručně vyprané prádlo, které má být naškrobena nebo vymácháno v avivážním prostředku	1 máchání s tekutou přísadou Dlouhé odstředování	ZASTAVENÍ S VODOU V BUBNU ODSTŘEDOVÁNÍ	4,5	-	16	21
 Vypuštění vody	Vypuštění vody z posledního máchání u programů s funkcí zastavení s vodou v bubnu  .	Vypuštění vody		/	-	-	2
 Odstředování	Samostatné odstředování pro bavlnu a len	Dlouhé odstředování	ODSTŘEDOVÁNÍ	4.5	-	-	10
 Odstředování pro jemné prádlo	Samostatné odstředování pro syntetické a jemné materiály	Krátké odstředování (1000 ot./min pro 1046 EL, 900 ot./min pro 1246 EL)	ODSTŘEDOVÁNÍ	1.5	-	-	6
 Zrušení		Zrušení probíhajícího programu, vypnutí přístroje					

množství a druhu prádla, na teplotě prostředí a na teplotě priváděné vody. Vztahují se na náplň 4,5 kg pro bavlnu.

Čištění a údržba

Po každém prání

- ☞ Po skončení prání povytáhněte zásuvku na prací prostředek, aby vyschla.
- ☞ Nechte dvířka pootevřená, aby pračka mohla větrat.

Nebudete-li používat pračku delší dobu:

- ☞ Zavřete kohoutek na přívodu vody a odpojte pračku z elektrické zásuvky.

Pravidelné čištění

Skříň

- ☞ Skříň pračky myjte vlažnou vodou a neutrálním čisticím prostředkem podobným jako saponát na ruční mytí nádobí. Spláchněte čistou vodou a osušte měkkým hadrem.

Důležité: k zevnímu čištění pračky nepoužívejte líh, rozpouštědla a podobné výrobky.

Zásuvka na prací prostředek

Prací prostředky a přísady vytvářejí po nějaké době usazeniny.

- ☞ Občas proto opláchněte zásuvku pod tekoucí vodou.

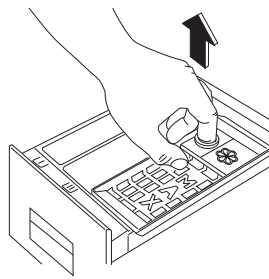
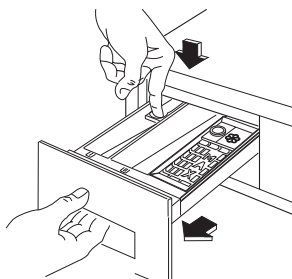

Abyste zásuvku vytáhli z pračky, stiskněte tlačítko vlevo vzadu.

- ☞ Abyste mohli snadněji zásuvku vyčistit, lze vyndat horní část vaničky pro přísady.

- ☞ Po delší době se mohou vytvořit usazeniny i v otvoru, kam se zásuvka zasunuje; vyčistěte ho starým zubním kartáčkem.

- ☞ Vraťte zásuvku na místo.

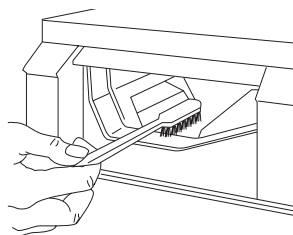

Dvířka

- ☞ Pravidelně kontrolujte, zda v těsnění dvířek nejsou cizí tělesa jako kancelářské sponky, knoflíky, párátka.

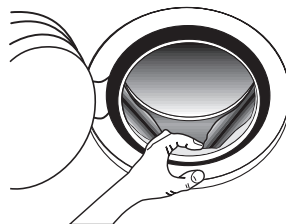

Vypouštěcí čerpadlo

Vypouštěcí čerpadlo musí být kontrolováno pravidelně, avšak jeho kontrola je nevyhnutelná, jestliže:

- pračka nevypouští vodu a/nebo neodstřeďuje;
- je pračka během vypouštění vody neobvykle hlučná, což je způsobeno ucpáním čerpadla drobnými předměty jako jsou knoflíky, zavírací špendlíky, špendlíky a pod.

Postupujte následujícím způsobem:

- ☞ vytáhněte zástrčku ze zásuvky;
- ☞ provádíte-li tento úkon během pracovního cyklu, nejprve počkejte, dokud se voda v pračce neochladí;
- ☞ otevřete dvířka čerpadla;
- ☞ umístěte pod čerpadlo vaničku na sběr vody, která vyteče z pračky;
- ☞ vyjmete odtokovou hadičku, vložte ji do vaničky a odšroubujte její uzávěr. Když voda přestane vytékat, odšroubujte čerpadlo a vyjměte ho. Připravte si menší hadr na utírání vody, která by mohla případně vytéct při odmontování čerpadla.

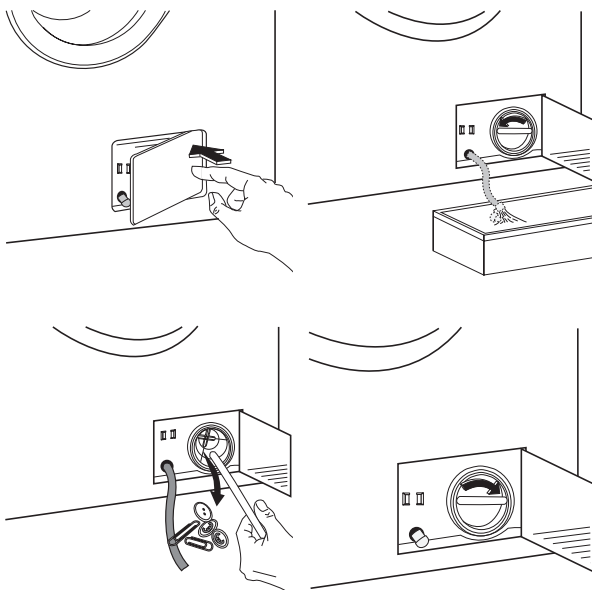

- ☞ vyjmete z čerpadla předměty, které se v něm zachytily tak, že jím budete rukou otáčet;
- ☞ nasadíte uzávěr na hadičku a vrátte na původní místo;
- ☞ čerpadlo zašroubujete;
- ☞ dvířka uzavřete.

Filtr na přívodu vody

Všimnete-li si, že trvá déle, než se pračka naplní vodou, je třeba zkontrolovat filtr na přívodní hadici vody, zda není ucpaný.

- ☞ Zavřete kohoutek na přívodu vody.
- ☞ Odšroubujte hadici z kohoutku.
- ☞ Vyčistěte filtr tvrdým kartáčkem.
- ☞ Našroubujte hadici zpět.

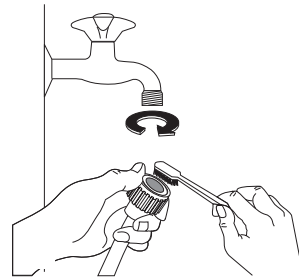

Nouzové vyprázdnění pračky

Když se voda z pračky nevyprázdní, vyprázdňte pračku následujícím postupem:

- odpojte zástrčku ze zásuvky,
- zavřete vodovodní ventil na přívodu vody,
- podle potřeby počkejte, až se voda ochladí;
- otevřete filtrová dvířka čerpadla;
- umístěte pod čerpadlo vaničku, vložte do ní konec hadičky, která se nachází v prostoru čerpadla a vypustěte postupně všechnu vodu z pračky;
- vyčistěte čerpadlo podle pokynů v předcházejícím návodu;
- nasadte uzávěr na odtokovou hadičku, uložte hadičku zpět na původní místo, zašroubujte čerpadlo a uzavřete dvířka.

Opatření proti zamrznutí

Je-li vaše pračka instalována v místnosti, kde teplota může klesnout pod 0°C, postupujte následujícím způsobem:

- Zavřete kohoutek na přívodu vody a odšroubujte z něho přívodní hadici.

- Položte konce přívodní i vypouštěcí hadice do nádoby postavené na podlaze.
- Zvolte program vypouštění "C" a nechte ho celý proběhnout až do konce.
- Otočte volič programů na polohu ZRUŠENÍ **O**.
- Vytáhněte zástrčku z el. sítě.
- Našroubujte zpět přívodní hadici a vraťte na místo i vypouštěcí hadici.

Vykonáním těchto operací se voda, která v pračce zůstala, vypustí a nebude se tvořit led, který by mohl roztrhat příslušné části pračky.

Až budete pračku znovu zapínat, ujistěte se, že teplota prostředí je vyšší než 0°C.

Upozornění!

Pokaždé, když vypustíte vodu z pračky pomocí odtokové hadičky, musíte dodatečně nalít přibližně 2 l vody do přihrádky pro prací prostředek pro hlavní praní a zapnout program "vypouštění vody". Toto uvede do činnosti speciální "oběhový systém", pomocí kterého se zabrání tomu, aby při následujícím praní část pracího prostředku zůstala v pračce nevyužitá.

Co dělat, když ...

- i** Uслыšíte-li při odstředování pískavý hluk, ten je způsoben novým typem motoru.



Nevidíte-li vodu v bubnu, je to proto, že nové pračky díky novým technologiím perou s méně vodou než pračky dřívější.

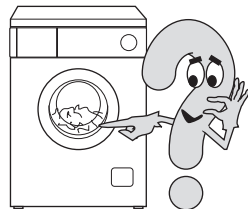

Anomálie při fungování

V případě poruchy se můžete pokusit problém vyřešit sami, když se budete řídit dále uvedenými pokyny. Pokud se obrátíte na technický servis s některým s dále uvedených problémů anebo s opravou škody vzniklé nesprávným používáním spotřebiče, oprava vám bude naučtována, i když spadá do záruční lhůty.

Během fungování pračky se mohou na displeji objevit následující poplašné kódy:

- **E10:** problémy s přítokem vody
- **E20:** problémy s odpadem vody
- **E40:** otevřená dvířka

Akustický signál je jasně slyšitelný.

Po odstranění problému stiskněte tlačítko START/PAUZA, abyste znovu spustili program.

Jestliže se ani po všech těchto kontrolách problém nevyřešil, zavolejte nejbližší technický servis AEG.

Porucha	Možná příčina	Řešení
Pračka nefunguje	Zásuvka není napájena	Zkontrolujte jistič, zásuvkový okruh.
	Dvířka jsou špatně zavřena (E40).	Zavřete dvířka; musíte slyšet zacvaknutí zavíracího mechanismu.
	Zástrčka není v el. zásuvce.	Zasuňte el. zástrčku do zásuvky.
	Nestiskli jste vypínač START/PAUZA.	Stiskněte ho.
	Je nastavena funkce OPOŽDĚNÉ SPUŠTĚNÍ.	Zkontrolujte na displeji nastavené zpoždění.

Porucha	Možná příčina	Řešení
Do pračky se nenapouští voda.	Je zavřený kohoutek na přívodu vody (E10) .	Otevřete kohoutek.
	Přítoková hadice je zalomená nebo skřípnutá (E10) .	Zkontrolujte hadici po celé její délce a odstraňte zalomení.
	Filtr na přívodní hadici je ucpaný. (E10) .	Vyčistěte filtr.
	Dvířka jsou špatně zavřená (E40) .	Zavřete správně dvířka.
Do pračky se napouští voda a hned se zase vypouští.	Konec vypouštěcí hadice je příliš nízko vzhledem k pračce.	Umístěte hadici do správné výšky (viz kapitolu o instalaci).
Pračka nevypouští vodu nebo neodstřeďuje.	Vypouštěcí hadice je skřípnutá nebo zalomená (E20) .	Zkontrolujte hadici po celé její délce a odstraňte zalomení.
	Filtr nebo odtoková hadice jsou ucpané (E20) .	Vyčistěte filtr nebo zkontrolujte hadici.
	Je nastavena funkce ZASTAVENÍ S VODOU V BUBNU  .	Vypustte vodu stisknutím tlačítka START/PAUZA nebo nastavením vypouštěcího programu.
	Prádlo v bubnu je nevyvážené.	Rozmístěte ručně prádlo uvnitř bubnu.
Na zemi je voda.	V pračce je příliš mnoho pracího prostředku.	Dávkujte prací prostředek podle návodu výrobce.
	Byl použit nevhodný prací prostředek, který vytváří příliš mnoho pěny.	Používejte prací prostředek určený pro praní v pračkách.
	Některá z přírub na přívodní hadici netěsní.	Zkontrolujte, zda je hadice pevně našroubovaná na oba konce.
	Odpadový filtr nebyl po čištění dobře utažen.	Zašroubujte filtr nadoraz.

Porucha	Možná příčina	Řešení
Pražka vibruje nebo dělá hluk.	Nebyly vyndány všechny ochranné prvky pro přepravu.	Zkontrolujte, zda byl spotřebič vybalen tak, jak je popsáno v příslušné kapitole o instalaci.
	Nožičky nebyly vyrovnány.	Vyrovnejte pračku pečlivě do vodorovné polohy.
	V pračce je málo prádla.	Fungování přístroje tím není ovlivněno.
Dvířka se neotvírají.	Právě běží program a buben je v pohybu.	Počkejte, až program skončí, abyste mohli dvířka otevřít.
	Hladina vody v pračce přesahuje dolní část dvířek.	Jestliže potřebujete dvířka otevřít, musíte napřed vypustit vodu.
	Pražka právě ohřívá vodu.	Počkejte, až skončí fáze ohřevu.
Odstřeďování začíná opožděně nebo se vůbec neprovede.	Zapůsobil bezpečnostní kontrolní systém vyváženosti, který předchází nadbytečným vibracím a zajišťuje stabilitu.	Není-li na začátku odstřeďovací fáze prádlo v bubnu rovnoměrně rozmístěno, pračka se ho snaží vyvážit několikerým otočením bubnu. Odstředění se vykoná teprve tehdy, když se prádlo rovnoměrně rozmístilo, a případně se provede při snížených otáčkách, nepodařilo-li se vyrovnání dokonale. Jestliže ještě po 10 minutách je prádlo zchumlané, pračka odstředění nevykoná. Pokud tedy po skončení cyklu prádlo zůstane mokré, doporučujeme ho rozložit v bubnu ručně a nastavit program odstřeďování.

Při praní se nedosahuje uspokojivých výsledků

Když prádlo ztrácí bělost a v bubnu se nacházejí zbytky vodního kamene:

- Dávka pracího prostředku byla příliš malá.
- Byl použit nevhodný prací prostředek.
- Před praním nebyly ošetřeny zvláště zažrané skvrny.
- Program nebo prací teplota nebyly správně nastaveny.

Když na prádle zůstávají šedé skvrny:

- Prádlo špinavé od mastí, tuku nebo oleje bylo vypráno v příliš malém množství pracího prostředku.
- Praní bylo provedeno za příliš nízké teploty.
- Často se stává, že avivážní prostředky - zvláště prostředky koncentrované - zůstanou na prádle. Skvrny ihned vyperte a avivážní prostředek nalévejte opatrně.

Když i po posledním máchání je vidět pěnu:

- Moderní prací prostředky mohou často vytvářet pěnu i při posledním máchání. Prádlo je však přesto dokonale vymáchané.

Když na prádle zůstávají bílé zbytky:

- Jedná se o nerozpustné látky, z nichž se skládají moderní prací prostředky. Není to tedy následek nedostatečného máchání. Prádlo vyprašte nebo vykartáčujte. Příště bude možná lepší prádlo obrátit před praním naruby. Zkontrolujte volbu pracího prostředku a případně používejte prostředky tekuté.

Technické údaje

Výška x šířka x hloubka	84x60x42 cm
Hloubka s otevřenými dveřmi	88 cm
Regulace výšky	± 10 mm
Náplň prádla (podle programu)	max. 4,5 kg
Použití	v domácnosti
Počet otáček bubnu při praní	max. 55 ot./min.
Počet otáček bubnu při odstředování	1000/800/700/500 ot./min. (1046EL) 1200/900/700/500 ot./min. (1246EL)
Tlak vody	50-800 kPa

CE Tento spotřebič je v souladu s evropskými normami CEE:

- 72/23/CEE z 19.2.1973 "Norma o nízkém napětí" včetně normy 93/68/CEE
- 89/336/CEE z 3.5.1989 "Norma o elektromagnetické kompatibilitě".

Servis

V kapitole "Co dělat, když ..." jsou shrnuty některé poruchy, které můžete odstranit sami. V případě poruchy nahlédněte do této kapitoly. Pokud se vám nepodaří najít řešení, obraťte se na technický servis.

Promyslete si předem, jak poruchu popsat, abyste usnadnili určení problému. Technik pak bude schopen rozhodnout, zda je nutný servisní zásah nebo ne.

Poznamenejte si výrobní číslo série (Ser. No.) a číslo výrobku (Prod. No.), která jsou uvedena na výrobním štítku.

Ser. No.

Prod. No.

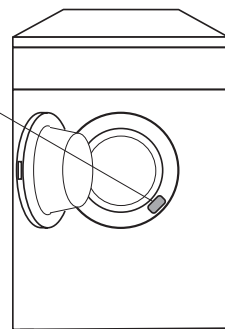
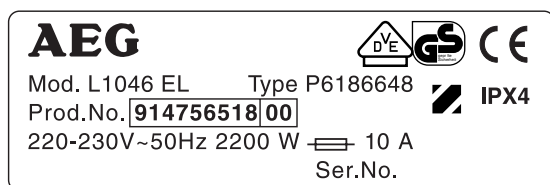

Dále se snažte co nejpřesněji popsat:

- Jak se závada projevuje?
- Za jakých okolností/podmínek se projevuje?
- Objevuje se na displeji nějaký poplašný kód?

Kdy může být oprava v záruční lhůtě účtována majiteli?

- tehdy, když by bylo možné závadu odstranit samostatně s pomocí tabulky závad (viz kapitolu "Co dělat, když...");
- tehdy, když servisní technik k vám musí jezdit několikrát, protože při zavolání neobdržel všechny potřebné informace, a musí proto např. dodatečně shánět náhradní díly. Těmto zbytečným cestám se dá předejít, pokud si před zatelefonováním do servisu připravíte všechny informace výše popsaným způsobem.

Návod k instalaci a zapojení na el. síť



Bezpečnostní předpisy pro instalatéry

- Pračka je těžká, a proto při zacházení s ní je třeba dávat pozor.
- Při rozbalování zkontrolujte, zda pračka není poškozená. V případě pochybností ji neuvádějte do provozu, ale obraťte se na prodejce.
- Před použitím pračky je nutno vyndat vnitřní obalové prvky. Nevyndáte-li ochranné obalové prvky používané při přepravě nebo je vyndáte jen částečně, může to způsobit poškození samého spotřebiče nebo okolního nábytku. Přečtěte si příslušný odstavec.
- Pokud pro připojení pračky potřebujete upravit domácí rozvod elektřiny, musí to být provedeno jedině kvalifikovanými osobami.
- Jakýkoli zásah na vodovodním potrubí, potřebný pro připojení pračky, smí být vykonán pouze kvalifikovaným instalátérem.
- Po instalaci spotřebiče zkontrolujte, zda nestojí na svém přívodním kabelu.
- Stojí-li přístroj na koberci, ujistěte se, že mezi nožičkami a podlahou může proudit vzduch.
- Přístroj musí být instalován v souladu s platnými předpisy.
- Kdybyste potřebovali vyměnit přívodní kabel, výměna musí být provedena naším technickým servisem.

Rozměry přístroje

Pohled čelní a boční

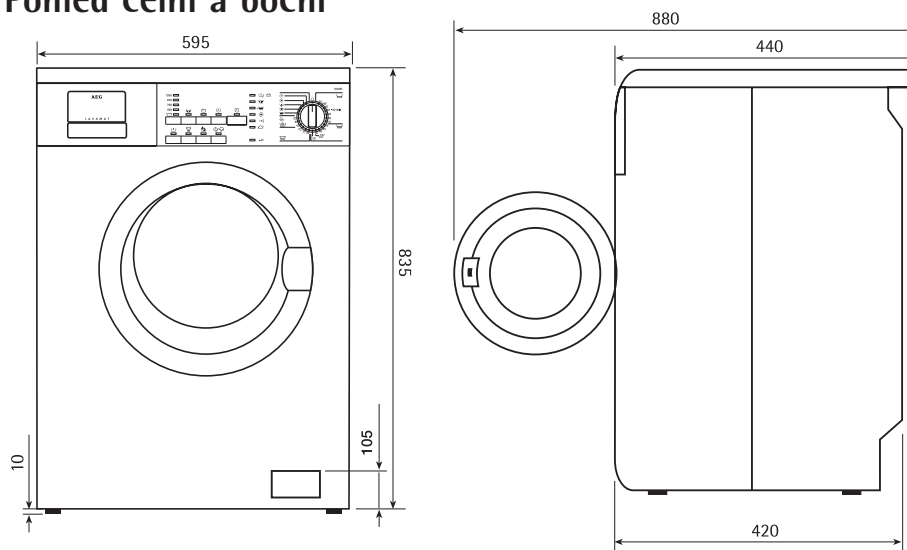

Pohled zadní

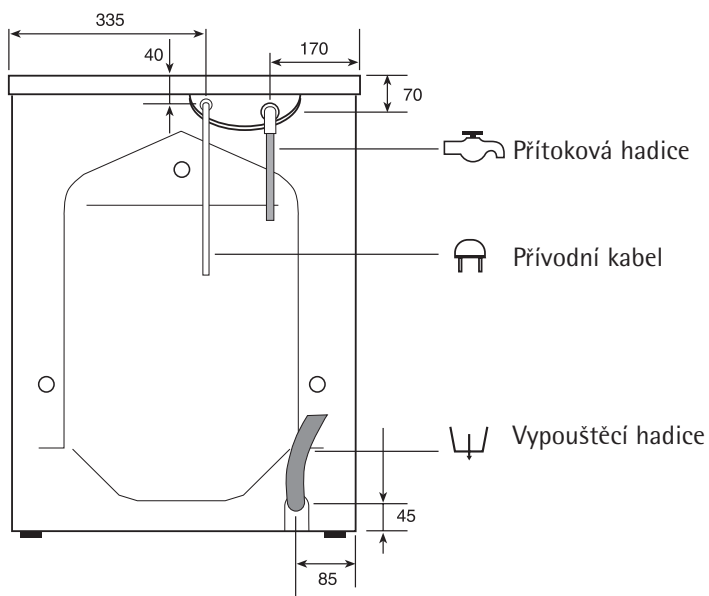

Instalace

Rozbalení

 Před použitím přístroje odstraňte bezpečnostní ochranné prvky pro přepravu.

 Pomocí klíče odmontovat dva šrouby ve spodní části. Vytáhnout dva umělohmotné kolíky. Položit pračku na zadní stranu dbajíc přitom, aby nedošlo ke stlačení hadic.

Na ulehčení operace je vhodné mezi pračku a podlahu vložit jeden z obalových rohovníků.

 Vytáhnout polystyrénový špalek ze dna pračky a uvolnit 2 nylonové sáčky.

 Velmi opatrně vytáhnout nejdříve pravý sáček jeho potáhnutím směrem doleva a směrem nahoru.

 Pak vytáhnout levý sáček, jeho potáhnutím směrem doprava a směrem dolů.

 Postavit pračku do svislé polohy a odstranit zbývající zadní šroub. Vytáhnout příslušný kolík.

 Uzavřít všechny otvory zátkami nacházejícími se v umělohmotném sáčku s návodem k použití.



Doporučujeme uschovat všechny prvky pro přepravu, abyste je mohli znovu použít v případě stěhování.

Umístění

Pračka musí být instalována na tvrdém a přesně vodorovném povrchu. Zkontrolujte, zda proudění vzduchu kolem pračky není znemožněno koberci apod.

- Než postavíte pračku na dlaždičky malých rozměrů, vložte mezi spotřebič a podlahu gumové obložení.
- Nesnažte se vyrovnat případnou nerovnost podlahy podkládáním pračky kusy dřeva, kartónu a podobných materiálů.
- Jestliže z prostorových důvodů musíte pračku umístit vedle plynové trouby nebo uhlových kamen, je nutné mezi oba spotřebiče vložit izolační desku (85x57 cm) pokrytou hliníkovou fólií na straně obrácené k troubě nebo kamnům.
- Neinstalujte pračku v místnosti, kde může teplota klesnout pod bod mrazu.
- Ujistěte se, že přívodní ani vypouštěcí hadice nejsou zalomené nebo zmáčknuté.
- Ujistěte se, že je pračka instalována takovým způsobem, aby byla technikovi snadno přístupná v případě opravy.

Vyrovnění

Pečlivě vyrovnejte pračku do vodorovné polohy povolením nebo utažením regulovatelných nožiček. Při vyrovnávání případných nerovností podlahy nepodkládejte nikdy pračku kartónem, dřevem nebo podobnými materiály.

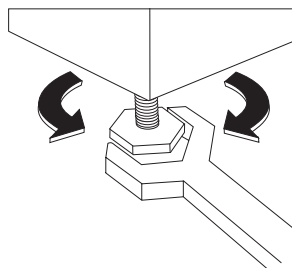

Přívod vody

Připojte přívodní hadici na kohoutek studené vody se závitem 3/4".

Pro připojení spotřebiče na vodní síť použijte hadici dodanou společně se spotřebičem. Nepoužívejte na tento účel staré hadice, které už byly v minulosti použité.

Konec přívodní hadice na straně pračky se může obrátit kterýmkoli směrem. Lehce povolte upevňovací objímku, otočte konec hadice, pak objímku zase utáhněte a zkontrolujte, zda ze spoje neuniká voda.

Přívodní hadici nelze nastavovat. Je-li příliš krátká a nemůžete-li přemístit kohoutek, musíte koupit hadici delší, takovou, která je použitelná pro tento účel.

Upozornění!

Je-li potrubí, na které připájíte spotřebič nové anebo už delší dobu nepoužívané, nechte vodu před připojením přívodní hadice nějakou dobu odtéct. Tímto způsobem se vyplaví případné usazeniny písku a rezu v potrubí.

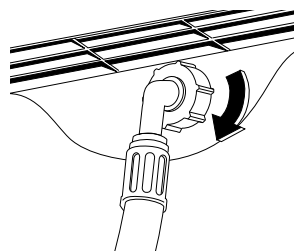
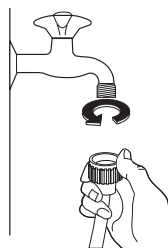

Odpad

Vypouštěcí hadici můžete umístit třemi různými způsoby:

Zaháknout za okraj umyvadla s pomocí umělohmotného kolena dodávaného s pračkou.

Důležité je, aby s rychlostí, jaké vytékající voda nabyde při vypouštění, se nemohlo koleno se zahnutou částí hadice vysmeknout z umyvadla. Upevněte ho proto šňůrkou ke kohoutku nebo k háčku na zdi; šňůrku provlečte okem na ohybu kolena.

Odbočkou v odpadu umyvadla. Tato odbočka se musí nacházet nad sifonem tak, aby zahnutá část hadice byla vzdálená minimálně 60 cm od podlahy.

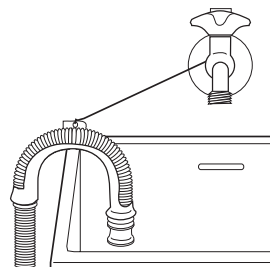

Do odpadního potrubí které se nachází ve výšce minimálně 60 a maximálně 90 cm od podlahy.

Konec vypouštěcí hadice musí být větraný, tj. vnitřní průměr odpadního potrubí musí být širší než vnější průměr vypouštěcí hadice.

Vypouštěcí hadice nesmí být nikde přeškrčená ani zalomená.

Hadice musí ležet na zemi a zvedat se teprve v blízkosti odtoku.

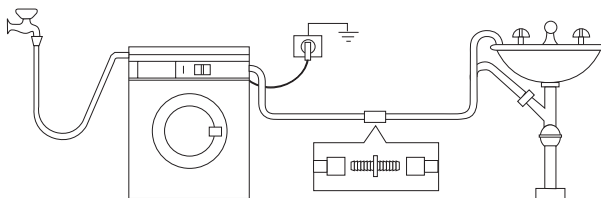

Upozornění!

Aby byl zabezpečený správný chod spotřebiče, musí být vypouštěcí hadice zavěšena na speciální podpěře, která je umístěna na zadní straně spotřebiče.

Elektrické zapojení

Přístroj může fungovat při 220–230 V a 50 Hz.

Ověřte si, že váš domácí elektrický rozvod unese maximální zatížení pračky (2,2 kW) plus případné jiné současně zapnuté domácí elektrospotřebiče.

Pračku zapojte na zásuvku s uzemněním.



Výrobce se zříká jakékoli zodpovědnosti za škody nebo poranění způsobená nedodržením výše uvedeného bezpečnostního předpisu.

V případě pevného elektrického zapojení je povinné nainstalovat vypínač s otevřením kontaktů min. 3 mm, který umožní úplnou izolaci přístroje od sítě.

Elektrické zapojení musí být uskutečněno v souladu s platnými předpisy.

Přívodní kabel se nesmí nastavovat. Jestliže není dostatečně dlouhý, je nutné ho nahradit kabelem delším, anebo přemístit blíže zásuvku.

Ohledně výměny přívodního kabelu se obraťte na náš technický servis.

Důležité: Přívodní kabel musí zůstat přístupný i po instalaci přístroje.

Záruka, servis a náhradní díly

Přečtěte si tento návod k obsluze a dodržujte v něm uvedené rady a pokyny. V mnoha případech si budete moci vyjasnit jakékoli pochybnosti sami a tudíž vyhnout se zbytečným voláním do servisu. Předchozí části nazvané "Co dělat, když ..." a "Servis" obsahuje doporučení, co by se mělo zkontrolovat dříve, než zavoláte servisního technika.

Jestliže po těchto kontrolách závada stále existuje, zavolejte vaše nejbližší autorizované servisní středisko AEG.

Ujistěte se, že můžete sdělit model a seriové číslo spotřebiče. Tyto informace naleznete na datovém štítku přístroje.

Originální náhradní díly lze koupit od autorizovaných středisek servisu AEG.

Podmínky záruky

My, výrobce, zaručujeme, že jestliže během 12 měsíců od data zakoupení tohoto spotřebiče AEG se tento spotřebič nebo jakákoli jeho část ukážou jako vadné pouze z důvodu vadného zpracování nebo vadného materiálu, provedeme podle našeho uvážení buď opravu nebo výměnu téhož bez placení za práci, materiál nebo přepravu za předpokladu, že

- spotřebič byl správně instalován a používán pouze na napětí uvedené na štítku jmenovitých hodnot
- spotřebič byl používán pouze pro normální domácí účely a v souladu s pokyny výrobce pro provoz a údržbu na spotřebiči neprováděla servis, údržbu ani opravu jiná než námi autorizovaná osoba
- všechny servisní práce podle této záruky musí provádět servis AEG nebo jím autorizované středisko
- každý vyměněný spotřebič nebo vyměněná vadná součást se stanou naším vlastnictvím
- tato záruka platí vedle vašich zákonných nebo jinak právně podložených práv

Výjimky - tato záruka se nevztahuje na:

- poškození nebo požadavky vzniklé v důsledku přepravy, nesprávného použití nebo nedbalosti, výměny žárovek a snímatelných částí ze skla nebo plastických hmot
- náklady spojené s požadavky na odstranění závad spotřebiče, který je nesprávně instalován
- spotřebiče, které jsou používány v komerčním prostředí včetně pronajímaných
- země Evropského společenství. Lze použít standardní záruku, ale zajištění, že spotřebič splňuje normy platné v příslušné zemi, kam byl spotřebič dopraven, je na zodpovědnosti a na náklady vlastníka. Může být vyžadován doklad o koupi.

Model.....
Číslo výrobku (Prod. No.).....
Seriové číslo (Serial. No.).....
eventuelně KD / ...

Bezpečnost

Přečtěte si tento návod a varovná upozornění na začátku tohoto návodu. Výrobce nezodpovídá za vady způsobené nesprávně používaným výrobkem nebo výrobkem používaným pro jiné účely než jsou účely specifikované v tomto návodu.

Technické změny výrobku vyhraženy.

V případě problému volejte zdarma 0800/16 00 16.

V případě technických problémů vám bude i náš značkový servis kdykoliv k dispozici, volejte 02/6112 6112. Adresy:

Servisní středisko AEG
Hanusova ulice
140 21 Praha 4
Tel.: 02/6112 2621

AEG Hausgeräte GmbH
Postfach 1036
D-90327 Nürnberg

<http://www.aeg.hausgeraete.de>

© Copyright by AEG

132 988 790 - 01- 0904 Može ulec zmianie bez powiadenia
Změny vyhrazeny

 **From the Electrolux Group.** *The world's No. 1 choice.*

The Electrolux Group is the world's largest producer of powered appliances for kitchen, cleaning and outdoor use. More than 55 million Electrolux Group products (such as refrigerators, cookers, washing machines, vacuum cleaners, chain saws and lawn mowers) are sold each year to a value of approx. USD 14 billion in more than 150 countries around the world.