

Asist[®]

RANDOM ORBIT SANDER 430W



AE3KR43D

CZ – EXCENTRICKÁ BRUSKA 430W

- Návod k obsluze

4 - 9

SK – EXCENTRICKÁ BRUSKA 430W

- Návod na použitie

10 - 15

H – EXCENTRIKUS CSISZOLÓ 430W

- Kezelési utasítás

16 - 21

WETRA-XT, ČR s.r.o, Náhodská 1623, Praha 9, CZ - www.wetra-xt.com

SYMBOLS

Nářadí je určeno pouze pro domácí - hobby použití.
Náradie je určené iba pre domáce - hobby použitie.
A szerszám célja az otthoni - hobby használatra.



Před prvním použitím si přečtěte návod k obsluze
Pred prvím použitím si prečítajte návod na použitie
Beüzemelés előtt olvassa el a használati utasítást



Nebezpečí
Nebezpečie
Figyelmeztetés



Používejte ochranu sluchu
Používajte ochranu sluchu
Használjon fülvédőt



Používejte ochranu zraku
Používajte ochranu zraku
Használjon védőszemüveget



Používejte ochrannou dýchací roušku
Používajte ochrannú dýchaciu rúžku
Használjon porvédő maszkot



Dvojitá izolace
Dvojitá izolácia
Dupla szigetelés



Nebezpečí úrazu elektrickým proudem
Nebezpečie úrazu elektrickým prúdom
Áramütésveszély

A

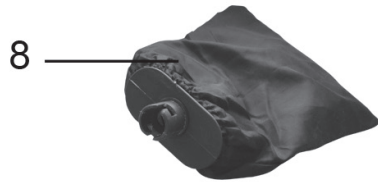
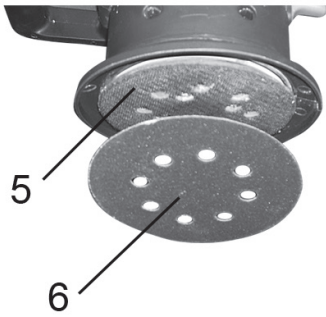
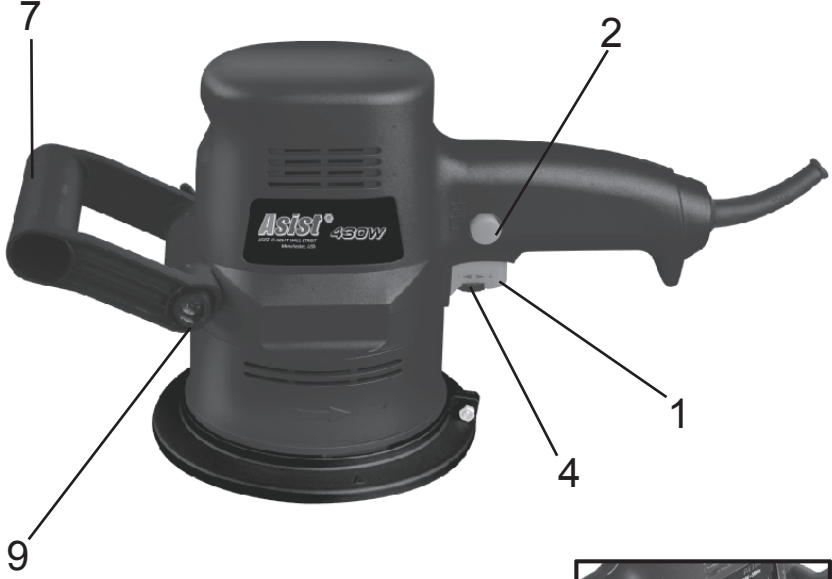

CZ

AE3KR43D - EXCENTRICKÁ BRUSKA 430W

OBECNÉ BEZPEČNOSTNÍ POKYNY

Tyto bezpečnostní pokyny si přečtěte prostudujte, zapamatujte a uschovejte

UPOZORNĚNÍ: Při používání elektrických strojů a elektrického nářadí je nutno respektovat a dodržovat následující bezpečnostní pokyny z důvodů ochrany před úrazem elektrickým proudem, zraněním osob a nebezpečím vzniku požáru. Výrazem „elektrické nářadí“ je ve všech níže uvedených pokynech myšleno jak elektrické nářadí napájené ze sítě (napájecím kabelem), tak nářadí napájené z baterií (bez napájecího kabelu). Uschovejte a všechna varování a pokyny pro příští použití.

1. Pracovní prostředí

- a) Udržujte pracovní prostor v čistém stavu a dobře osvětlen. Nepořádek a tmavá místa na pracovišti bývají příčinou úrazů. Uklíďte nářadí, které právě nepoužíváte.
- b) Nepoužívejte elektrické nářadí v prostředí s nebezpečím vzniku požáru nebo výbuchu, to znamená v místech, kde se vyskytují hořlavé kapaliny, plyny nebo prach. V elektrickém nářadí vzniká na komutátoru jiskření, které může být příčinou vznícení prachu nebo výparů.
- c) Při používání el. nářadí zamezte přístupu nepovolných osob, zejména dětí, do pracovního prostoru! Budete-li vyrušováni, můžete ztratit kontrolu nad prováděnou činností. V žádném případě nenechávejte el. nářadí bez dohledu. Zabraňte zvířatům přístup k zařízení.

2. Elektrická bezpečnost

- a) Vidlice napájecího kabelu elektrického nářadí musí odpovídat síťové zásuvce. Nikdy jakýmkoliv způsobem neupravujte vidlici. K nářadí, které má na vidlici napájecího kabelu ochranný kolík, nikdy nepoužívejte rozvodky ani jiné adaptéry. Nepoškozené vidlice a odpovídající zásuvky osmí nebezpečí úrazu elektrickým proudem. Poškozené nebo zamotané napájecí kabely zvyšují nebezpečí úrazu elektrickým proudem. Pokud je síťový kabel poškozen, je nutno jej nahradit novým síťovým kabelem, který je možné získat v autorizovaném servisním středisku nebo u dovozce.
- b) Vyvarujte se dotyku těla s uzemňovacími předměty, jako např. potrubí, tělesa ústředního topení, sporáky a chladničky. Nebezpečí úrazu elektrickým proudem je větší, je-li vaše tělo spojeno se zemí.
- c) Nevystavujte elektrické nářadí dešti, vlhku nebo mokru. Elektrického nářadí se nikdy nedotýkejte mokrou rukou. Elektrické nářadí nikdy neumývejte pod tekoucí vodou ani je nepounežujte do vody.
- d) Nepoužívejte napájecí kabel k jinému účelu, než pro jaký je určen. Nikdy nenoste a neteletejte elektrické nářadí za napájecí kabel. Nevytahujte vidlici ze zásuvky tahem za kabel. Zabraňte mechanickému poškození elektrických kabelů ostřími nebo horkými předměty.
- e) El. nářadí bylo vyrobeno výlučně pro napájení střídavým el. proudem. Vždy zkontrolujte, že elektrické napětí odpovídá údajům uvedenému na typovém štítku nářadí.
- f) Nikdy nepracujte s nářadím, které má poškozený el. kabel nebo vidlici, nebo spadlo na zem a je jakýmkoliv způsobem poškozené.
- g) V případě použití prodlužovacího kabelu vždy zkontrolujte, že jeho technické parametry odpovídají údajům uvedeným na typovém štítku nářadí. Je-li elektrické nářadí používáno venku, používejte prodlužovací kabel vhodný pro venkovní použití. Při použití prodlužovacích kabelů je nutné je rozvinout, aby nedocházelo k přehřátí kabelu.
- h) Je-li elektrické nářadí používáno ve vlhkých prostorech nebo venku, je povoleno jej používat pouze, pokud je zapojeno do el. obvodu s proudovým chráničem ≤ 30 mA. Použití el. obvodu s chráničem /RCD/ snižuje riziko úrazu elektrickým proudem.
- i) Ruční el. nářadí držte výhradně za izolované plochy určené k uchopení, protože při provozu může dojít ke kontaktu řezacího či vrtačického příslušenství se skrytým vodičem nebo s napájecí šňůrou nářadí.

3. Bezpečnost osob

- a) Při používání elektrického nářadí buďte pozorni a ostražití, věnujte maximální pozornost činnosti, kterou právě provádíte. Soustředte se na práci. Nepracujte s elektrickým nářadím pokud jste unaveni, nebo jste-li pod vlivem drog, alkoholu nebo léků. I chvilková nepozornost při používání elektrického nářadí může vést k vážnému poranění osob. Při práci s el. nářadím nejezte, nepijte a nekuřte.
- b) Používejte ochranné pomůcky. Vždy používejte ochranu zraku. Používejte ochranné prostředky odpovídající druhu práce, kterou provádíte. Ochranné pomůcky jako např. respirátor, bezpečnostní obuv s protiskluzovou úpravou, pokrývá hlavy nebo ochrana sluchu používané v souladu s podmínkami práce snižují riziko poranění osob.
- c) Vyvarujte se neúmyslného zapnutí nářadí. Nepřeházejte nářadí, které je připojeno k elektrické síli, s prstem na spínači nebo na spoušti. Před připojením k elektrickému napájení se ujistěte, že spínač nebo spoušť jsou v poloze „vypnutá“. Přehášení nářadí s prstem na spínači nebo zapojování vidlice nářadí do zásuvky se zapnutým spínačem může být příčinou vážných úrazů.
- d) Před zapnutím nářadí odstraňte všechny seřizovací klíče a nástroje. Seřizovací klíč nebo nástroj, který zůstane připevněn k otáčející se části elektrického nářadí může být příčinou poranění osob.
- e) Vždy udržujte stabilní postoj a rovnováhu. Pracujte jen tam, kam bezpečně dosáhnete. Nikdy nepřepěčujte vlastní sílu. Nepoužívejte elektrické nářadí, jste-li unaveni.
- f) Oblékejte se vhodným způsobem. Používejte pracovní oděv. Nenoste volné oděvy ani šperky. Dbejte na to, aby se vaše vlasy, oděv, rukavice nebo jiná část vašeho těla nedostala do přílišné blízkosti rotujících nebo rozpálených částí el.nářadí.
- g) Připojte zařízení k odsávání prachu. Jestliže má nářadí možnost připojení zařízení pro zachycování nebo odsávání prachu, zajistěte, aby

došlo k jeho řádnému připojení a používání. Použití těchto zařízení může omezit nebezpečí vznikající prachem.

- h) Pevně upevněte obrobek. Použijte truhlářskou svěrku nebo svěrák pro upevnění dílu, který budete obrábět.
- i) Nepoužívejte elektrické nářadí pokud jste pod vlivem alkoholu, drog, léků nebo jiných omamných či návykových látek.
- j) Toto zařízení není určeno pro použití osobami (včetně dětí) se sníženými fyzickými, smyslovými nebo mentálními schopnostmi nebo s nedostatkem zkušeností a znalostí, pokud nejsou pod dozorem nebo nedostali pokyny s ohledem na použití zařízení od osoby zodpovědné za jejich bezpečnost. Děti musí být pod dozorem, aby jste se ujistili, že si nehrají se zařízením.

4. Používání elektrického nářadí a jeho údržba

- a) El. nářadí vždy odpojte z el. sítě v případě jakéhokoliv problému při práci, před každým čišněním nebo údržbou, při každém přechodu a po ukončení práce! Nikdy nepracujte s el. nářadím, pokud je jakýmkoliv způsobem poškozené.
- b) Pokud začne nářadí vydávat abnormální zvuk nebo zápach, okamžitě ukončete práci.
- c) Elektrické nářadí nepřetěžujte. Elektrické nářadí bude pracovat lépe a bezpečněji, pokud je budete provozovat v otáčkách, pro které bylo navrženo. Používejte správné nářadí, které je určeno pro danou činnost. Správné nářadí bude lépe a bezpečněji vykonávat práci, pro kterou bylo zkonstruováno.
- d) Nepoužívejte elektrické nářadí, které nelze bezpečně zapnout a vypnout ovládacím spínačem. Používání takového nářadí je nebezpečné. Vadné spínače musí být opraveny certifikovaným servisem.
- e) Odpojte nářadí od zdroje elektrické energie předtím, než začnete provádět jeho seřizování, výměnu příslušenství nebo údržbu. Toto opatření zamezí nebezpečí náhodného spuštění.
- f) Nepoužívané elektrické nářadí uklíďte a uschovejte tak, aby bylo mimo dosah dětí a nepovolných osob. Elektrické nářadí v rukou nezkušených uživatelu může být nebezpečné. Elektrické nářadí skladujte na suchém a bezpečném místě.
- g) Udržujte elektrické nářadí v dobrém stavu. Pravidelně kontrole seřizení pohyblivých se částí a jejich pohyblivost. Kontrolyjte zda nedošlo k poškození ochranných krytů nebo jiných částí, které mohou ohrozit bezpečnou funkci elektrického nářadí. Je-li nářadí poškozeno, před dalším použitím zajistěte jeho řádnou opravu. Mnoho úrazů je způsobeno špatně udržovanými elektrickým nářadím.
- h) Řezací nástroje udržujte ostré a čisté. Správně udržované a naostřené nástroje usnadňují práci, omezují nebezpečí zranění a práce s nimi se snáze kontroluje. Použití jiných příslušenství než těch, která jsou uvedena v návodu k obsluze mohou způsobit poškození nářadí a být příčinou zranění.
- i) Elektrické nářadí, příslušenství, pracovní nástroje atd. používejte v souladu s těmito pokyny a takovým způsobem, který je předepsán pro konkrétní elektrické nářadí a to s ohledem na dané podmínky práce a druh prováděné práce. Používání nářadí k jiným účelům, než pro jaké je určeno, může vést k nebezpečným situacím.

5. Používání akumulátorového nářadí

- a) Před vložením akumulátoru se přesvědčte, že je vypínač v poloze „0-vypnutá“. Vložení akumulátoru do zapnutého nářadí může být příčinou nebezpečných situací.
 - b) K nabíjení akumulátorů používejte pouze nabíječky předepsané výrobcem. Použití nabíječky pro jiný typ akumulátoru může mít za následek jeho poškození a vznik požáru.
 - c) Používejte pouze akumulátory určené pro dané nářadí. Použití jiných akumulátorů může být příčinou zranění nebo vzniku požáru.
 - d) Pokud není akumulátor používán, uchovávejte ho odděleně od kovových předmětů jako jsou svorky, klíče, šrouby a jiné drobné kovové předměty, které by mohly způsobit spojení jednoho kontaktu akumulátoru s druhým. Zkratování akumulátoru může zapříčinit zranění, popáleniny nebo vznik požáru.
 - e) S akumulátory zacházejte šetrně. Při nešetrném zacházení může z akumulátoru uniknout chemická látka. Vyvarujte se kontaktu s touto látkou a pokud i přesto dojde ke kontaktu, vymyjte postižené místo proudem tekoucí vody. Pokud se chemická látka dostane do očí, vyhledejte ihned lékařskou pomoc. Chemická látka z akumulátoru může způsobit vážná poranění.
- ### 6. Servis
- a) Nevyměňujte části nářadí, neprovádějte sami opravy, ani jiným způsobem nezasažte do konstrukce nářadí. Opravy nářadí svěřte kvalifikovaným osobám.
 - b) Každá oprava nebo úprava výrobku bez oprávnění naší společnosti není přípustná (může způsobit úraz, nebo škodu uživateli).
 - c) Elektrické nářadí vždy nechte opravit v certifikovaném servisním středisku. Používejte pouze originální nebo doporučené náhradní díly. Zajistěte tak bezpečnost Vaší i Vašeho nářadí.

DOPLŇUJÍCÍ BEZPEČNOSTNÍ POKYNY

Před použitím si prosím přečtěte tyto bezpečnostní pokyny a pečlivě je uschovejte.

! - Tento symbol označuje nebezpečí zranění, nebo poškození zařízení .

! V případě nedodržení pokynů uvedených v této příručce, hrozí riziko úrazu.

! Elektrická excentrická bruska odpovídá platným technickým předpisům a normám.

! Nářadí před započetím práce zkontrolujte. S poškozeným nářadím nikdy nepracujte.

! Nářadí zapínejte pouze v případě, že ho pevně držíte v rukou.

! Nářadí při práci držte pevně oběma rukama.

! Nářadí je nepřetržitě v provozuschopném stavu - zabraňte jeho neúmyslnému spuštění.

! Nářadí po dobu pracovních přestávek nikdy nepochávejte zapnuté.

! Pohyblivých částí nářadí se nedotýkejte. Přívodní kabel nářadí vedte směrem zezadu, mimo dosah pohyblivých částí nářadí.

! Při broušení povrchů, pod kterými je uloženo elektrické vedení pod napětím, postupujte opatrně.

! Nářadí při používání vibruje. Vibrace nářadí může způsobit povolení šroubů. Proto před započetím práce vždy zkontrolujte pevné utažení všech šroubů na nářadí.

Upozornění:

! Nářadí nikdy nepoužívejte bez brusného papíru - došlo by k vážnému poškození brusného talíře.

! Nikdy nepracujte silou. Při přílišném tlaku na nářadí dochází k poklesu brusného výkonu, předčasnému opotřebování brusného papíru a zkrácení životnosti nářadí.

Brusku je zakázáno používat na broušení povrchů předmětů z hořčíku.

! Při broušení lakovaných povrchů dodržujte příslušné bezpečnostní předpisy.

! Kdykoliv je to možné, použijte k odsátí prachu odsávací zařízení.

! Prach a ostatní odpad odstraňujte způsobem nepoškozujícím životní prostředí.

! Zvláště opatrní buďte při broušení barev obsahujících olovo.

! Všechny osoby vstupující do pracovního prostoru musí mít nasazenu speciální ochrannou masku proti kouři a prachu z barev obsahujících olovo.

! Dětem a těhotným ženám je vstup do takového pracovního prostoru zakázán.

! Excentrickou brusku je zakázáno používat na broušení předmětů z hořčíku.

! Dbejte na to, aby byl opracováván materiál řádně podepřen nebo pevně přichycen.

! Při práci používejte ochranu zraku a protiprachovou masku.

- Používejte ochranné prostředky proti hluku, prachu a vibracím !!!

TYTO BEZPEČNOSTNÍ POKYNY USCHOVEJTE !!!

POPIS

Excentrická bruska je určena k práci s brusným papírem.

1. Vypínač
2. Zajišťovací tlačítko.
3. Vývod na odsávání prachu
4. Regulátor nastavení otáček
5. Podložka pod skelný papír
6. Skelný papír
7. Pomocná rukojeť
8. Kapsa na prach
9. Nastavovací šroub rukojeti

PIKTOGRAMY

Piktogramy uvedené na obalu výrobku :

- a) Hodnoty napájení
- b) Příkon
- c) Otáčky naprázdno
- d) Průměr brusného kotouče

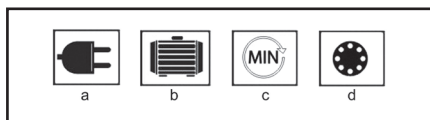

POUŽITÍ A PROVOZ

Nářadí ASIST je určeno pouze pro domácí nebo hobby použití.

Výrobce a dovozce nedoporučují používat toto nářadí v extrémních podmínkách a při vysokém zatížení.

Jakékoliv další doplňující požadavky musí být předem dohodou mezi výrobcem a odběratelem.

Přípevnění brusného papíru (B)

Před upevněním nového brusného papíru brusný talíř i ostatní části nářadí důkladně očistěte od prachu a všech nečistot. Na brusný talíř nasadte a pevně přitlačte nový skelný papír odpovídající velikosti a zrnitosti se suchým zipem na zadní straně. Dbejte na to, aby se otvory na brusném papíru kryly přesně s otvory na odsávání prachu na brusném talíři.

Upozornění:

! Na brusný talíř je možné upevňovat pouze skelný papír se suchým zipem. Na brusku nikdy neupevňujte brusné listy se samolepicí vrstvou nebo s jiným systémem uchycení.

! Brusný papír musí být na podložku pevně přichycen, aby se nemohl uvolnit.

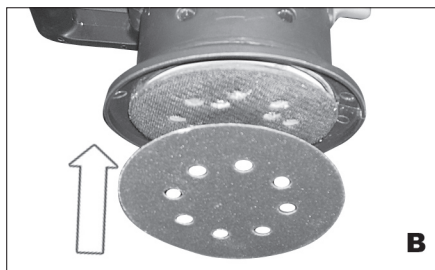

Použití odsávání (C)

Odsávání prachu z pracovní plochy je možné provést pomocí prachového sáčku nebo připojením vysavače. Kapsu na prach nasuňte na vývod pro odsávání prachu v zadní části nářadí.

Po naplnění kapsy na prach přibližně do její poloviny, nářadí vypněte a vidlici přívodního kabelu vytáhněte ze zásuvky.

Sejměte kapsu na prach, a důkladně ji vyčistěte. Současně vyčistěte vývod na odsávání prachu.



Zapnutí a vypnutí (E)

Vibrační brusku zapnete stisknutím a podržením vypínače (1).

Brusku vypnete uvolněním vypínače (1).

Brusku přepnete na stálý chod stisknutím a podržením vypínače (1), současně stisknete zajišťovací tlačítko (2), pak vypínač uvolníte.

Stisknutím a uvolněním vypínače (1) se bruska vypne ze stálého chodu.

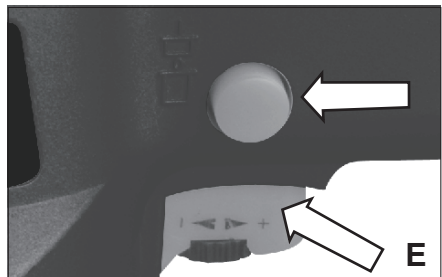

Nastavení otáček (F)

Otáčky brusného kotouče je možné regulovat. Pomocí

regulátoru na nastavení otáček (4) si zvolte otáčky v rozsahu 1 až 6 (6000-12 000min⁻¹) - podle druhu broušení a podle vlastností opracovávaného materiálu.



Přídavná rukojeť (G)

Přídavnou rukojeť (7) připevníte na nářadí pomocí dodaného šroubu. Rukojeť je možné povolováním šroubu nastavovat do nejvhodnější polohy.

! Šroub vždy pevně dotáhněte.

! Nářadí nepoužívejte bez namontované přídavné rukojeti.

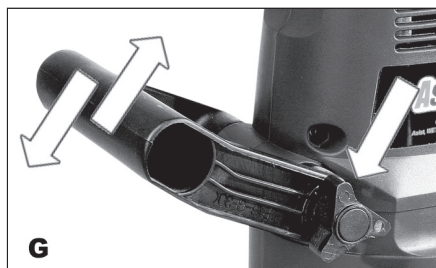

Použití

! Nářadí při práci držte pevně oběma rukama. Na plochu, kterou chcete brousit brusku přikládejte vždy zlehka.

Pozor – při prvním kontaktu s broušeným materiálem to může s bruskou tzv. „hodit“.

Pravidelně kontrolujte brusný papír a při opotřeбенí ho vyměňte.

Pokud potřebujete opracovat větší nerovnosti na materiálu, doporučuje se pracovat s brusnými papíry různých zrnitostí. Na hrubé broušení se doporučuje zrnitost 60, na obvyčejné, středně hrubé broušení se doporučuje zrnitost 80 a na jemné dokončování zrnitost 120.

Dekorování

Před odstraněním barvy nebo laku ze dveří, okeních rámu, lemů apod. nejdříve zkontrolujte, zda je stávající povrchová úprava ve špatném stavu nebo ne. Stav můžeme označit za špatný, pokud jsou na povrchu praskliny nebo šupinky v takovém rozsahu, že by se daly snadno odstranit drátěným kartáčem nebo škrabkou. Pokud stará povrchová úprava pevně drží, není důvod ji odstraňovat. Jednoduše ji obrusíte

vrusným papírem, aby jste dostatečně odstranili všechny závrady na povrchu. Tím si připravíte „základ“ pro nový nátěr. Začněte použitím hrubého brusného papíru, aby jste rozbili tvrdý povrch starého nátěru a potom použijte jemnější brusný papír, aby jste povrch připravili na podkladový nátěr. Přesvědčte se, že jste odstranili všechny závrady starého nátěru. Stará zatečená místa se dají velmi lehce odstranit tak, že brusku velmi jemně nahnete na hranu tlakové desky a jemným brusným pohybem zkoncentrujete činnost brusky na silnější nátěr, dokud se nezarouká s okolní oblastí. Pokud je většina starého nátěru zdravá, ale jsou na něm jedna nebo dvě skvrny špatného nátěru, úplně odstraňte špatné části velmi hrubým brusným papírem a potom zarovnejte okolní zdravý nátěr tak, aby se smíchala s odkrytými částmi. Pokud je celá plocha, kterou budete natírat, saténově hladká, velmi opatrně ji utřete, aby jste odstranili prach a potom aplikujte jednu nebo dvě vrstvy podkladového nátěru. Podkladovou vrstvu před aplikováním krycí vrstvy zlehka obruste jemným brusným papírem. Při broušení namalovaných nebo natřených ploch pravidelně kontrolujte brusný papír, zda se nepokrývá gumovitým materiálem z opracovávání povrchu. Pokud se tak stane, brusný papír vyměňte.

Kontrola a výměna uhlíků

Uhlíky je nutno pravidelně kontrolovat. Provozem nářadí dochází k jejich postupnému opotřebení.

Sejměte držáky uhlíků a vyčistěte uhlíky.

V případě opotřebení vyměňte oba uhlíky současně.

Připevňte držáky uhlíků.

Po připevnění nových uhlíků nechte brusku běžet 5 minut bez zátěže.

! Používejte výhradně uhlíky správného typu.

ČIŠTĚNÍ A ÚDRŽBA

! Před čištěním a údržbou, vždy vytáhněte přívodní kabel nářadí ze zásuvky.

Vaše nářadí nepotřebuje žádné dodatečné mazání nebo údržbu. Nejsou v něm žádné Vámi opravitelné části.

Nikdy nepoužívejte vodu nebo chemická čisticidla na čištění vašeho nářadí. Utřete ho suchou tkaninou.

Udržujte otvory ventilátoru motoru čisté.

Pokud spatříte v prostoru motoru velmi slabé jiskření, je Vaše nářadí v pořádku. Při zvýšeném jiskření se jedná o závadu na motoru.

Nikdy nečistěte žádnou část nářadí tvrdým, ostrým a nebo drsným předmětem.

Ukládání při dlouhodobějším nepoužívání

Nářadí neskladujte na místě, kde je vysoká teplota.

Pokud je to možné, skladujte zařízení na místě se stálou teplotou a vlhkostí.

TECHNICKÉ ÚDAJE

Hodnoty napájení	230 V~50Hz
Příkon	430W
Otáčky naprázdno	6000-12 000min ⁻¹

Brusná plocha	ø125mm
Hmotnost	2,3kg
Třída ochrany	□ / II.

Úroveň akustického tlaku měřená podle EN 60745:

LpA (akustický tlak)	81,8 dB (A)	KpA=3
LWA (akustický výkon)	92,8 dB (A)	KwA=3

Učíte odpovídající opatření k ochraně sluchu !

Používejte ochranu sluchu, vždy když akustický tlak přesáhne úroveň 80 dB (A).

Vážená efektivní hodnota zrychlení podle EN 60745:

$$8,71 \text{ m/s}^2 \quad K=1,5$$

Výstraha: Hodnota vibrací během aktuálního použití elektrického ručního nářadí se může lišit od deklarované hodnoty v závislosti na způsobu, jakým je nářadí použito a v závislosti na následujících okolnostech: Způsob použití el. nářadí a druh řezaného anebo vrtaného materiálu. Stav nářadí a způsob jeho udržování. Správnost volby používaného příslušenství a zabezpečení jeho ostrosti a dobrého stavu. Pevnost uchopení rukovětí, použití antivibračních zařízení. Vhodnost použití el. nářadí pro účel pro, který bylo projektované a dodržování pracovních postupů dle pokynů výrobce.

V případě, že je toto nářadí používáno nevhodně, může způsobit syndrom chvění ruky-ramene.

Výstraha: Pro upřesnění je potřeba vzít do úvahy úroveň působení vibrací v konkrétních podmínkách používání ve všech provozních režimech, jako je doba, kdy je ruční nářadí kromě doby provozu vypnuté a kdy běží naprázdno a tedy nevykonává práci. Toto může výrazně snížit úroveň expozice během celého pracovního cyklu.

Minimalizujte riziko vlivu ořesů, používejte ostrá dláta, vrtáky a nože.

Nářadí udržujte v souladu s těmito pokyny a zabezpečte jeho důkladné mazání.

Při pravidelném používání nářadí investujte do antivibračního příslušenství.

Nářadí nepoužívejte při teplotách nižších než 10 °C.

Svoji práci si naplánujte tak, aby jste si práci s el. nářadím produkujícím vysoké chvějí rozložili na více dní.

Změny vyhrazeny.

OCHRANA ŽIVOTNÍHO PROSTŘEDÍ ZPRACOVÁNÍ ODPADŮ



Elektronářadí, příslušenství a obaly by měly být dodány k opětovnému zhodnocení nepoškozujícím životní prostředí.

Nevyhazujte elektronářadí do domovního odpadu!

Podle evropské směrnice WEEE (2002/96/ES) o starých elektrických a elektronických zařízeních a její aproximace v národních zákonech musí být neupotřebitelné elektronářadí odevzdáno v místě koupě podobného nářadí, nebo v dostupných sběrných střediscích určených ke sběru a likvidaci elektronářadí. Takto odevzdané elektronářadí bude shromážděno, rozebráno a dodáno k opětovnému zhodnocení nepoškozujícímu životní prostředí.

ZÁRUKA

V příloženém materiálu najdete specifikaci záručních podmínek.

Datum výroby

Datum výroby je zakomponováno do výrobního čísla uvedeného na štítku výrobku. Výrobní číslo má formát AAAA-CCCC-DD-HHHHH - kde CCCC je rok výroby a DD je měsíc výroby.

ES PROHLÁŠENÍ O SHODĚ

My, dovozce

(dle Zákona č. 22/1997, § 2, odst. e)

WETRA-XT, ČR s.r.o.

Náchodská 1623, Praha 9, ČR

IČO 25632833

prohlašujeme, že výrobek

Typ:

AE3KR43D

Název:

EXCENTRICKÁ BRUSKA

Technické parametry

Hodnoty napájení	230V~50Hz
Příkon	430W
Otáčky naprázdno	6000-12 000min ⁻¹
Brusná plocha	ø125mm

splňuje všechna příslušná ustanovení následujících předpisů Evropských společností:

EC Machinery Directive (MD)	2006/42/EC
EC Low Voltage Directive (LVD)	2006/95/EC
EC Electromagnetic Compatibility Directive (EMC)	2004/108/EC

Testování výrobku a ES přezkoušení typu provedla autorizovaná firma:

Intertek Testing Services Shanghai, Building No.86. 1198 Qinzhou Road (North), Shanghai, China

Vlastnosti a technické specifikace výrobku odpovídají následujícím normám EU :

EN 60745-1
EN 60745-2-4
EN 55014-1
EN 55014-2
EN 61000-3-2
EN 61000-3-3

Výrobek splňuje požadavky dle směrnice RoHS (2002/95/EC).

Osoba pověřená kompletací technické dokumentace:

Alexandr Herda, general manager
WETRA-XT, ČR s.r.o.
Náchodská 1623, Praha 9, ČR

Datum: 2013-07-01

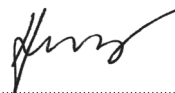

Alexandr Herda, general manager



Praha, 2013-07-01

SK

AE3KR43D -

EXCENTRICKÁ BRÚSKA 430W

VŠEOBECNÉ BEZPEČNOSTNÉ POKYNY**Tieto bezpečnostné pokyny si starostlivo preštudujte, zapamätajte a uschovajte.**

Upozomenie! Pri používaní elektrických strojov a elektrického náradia je nutné rešpektovať a dodržiavať nasledujúce bezpečnostné pokyny z dôvodu ochrany pred úrazom elektrickým prúdom, zranením osôb a nebezpečím vzniku požiaru. Výrazom „elektrické náradie“ je vo všetkých nižšie uvedených pokynoch myslené nielen náradie napájané z elektrickej siete (napájacím káblom) ale i náradie napájané z akumulátora. (bez napájacieho kábla). Odložte všetky varovania a pokyny pre budúce použitie.

1. Pracovné prostredie

a) Udržujte pracovný priestor v čistom stave a dobre osvetlený. Neporiadok a tmavé miesta na pracovisku bývajú príčinou úrazov. Odložte náradie, ktoré práve nepoužívate.

b) Nepoužívajte elektrické náradie v prostredí s nebezpečenstvom vzniku požiaru alebo výbuchu, to znamená v miestach, kde sa vyskytujú horľavé kvapaliny, plyny alebo prach. V elektrickom náradí vznikajú iskry, ktoré môžu byť príčinou vznietenia prachu alebo výparov. Zabráňte zvieratám prístupu k náradíu.

c) Pri používaní el. náradia zabráňte prístupu nepovolných osôb do pracovného priestoru, najmä detí. Ak budete vyrušovať, môžete stratiť kontrolu nad pracovnou činnosťou. V žiadnom prípade nenechávajte el. náradie bez dozoru.

2. Elektrická bezpečnosť

a) Vidlica napájacieho kábla elektrického náradia musí zodpovedať sieťovej zásuvke. Nikdy akýmkoľvek spôsobom neupravujte el. prívodný kábel. Náradie, ktoré má na vidlici prívodnej šnúry ochranný kolík, nikdy nepripájajte rozvodkami alebo inými adaptérmí. Nepoškodené vidlice a zodpovedajúce zásuvky znižujú nebezpečenstvo úrazu elektrickým prúdom. Poškodené alebo zamotané prívodné káble zvyšujú nebezpečenstvo úrazu elektrickým prúdom. Ak sa sieťová šnúra poškodí, musí sa nahraďiť osobitú sieťovú šnúru, ktorú možno dostať u výrobcu alebo jeho obchodného zástupcu.

b) Vyvarujte sa dotyku tela s uzemnenými plochami, ako napr. potrubné systémy, telesa ústredného kúrenia, šporáky a chladničky. Nebezpečenstvo úrazu elektrickým prúdom je väčšie, ak je Vaše telo spojené so zemou.

c) Nevystavujte elektrické náradie dažďu, vlhku alebo vode. Elektrického náradia sa nikdy nedotýkajte mokrymi rukami. Elektrické náradie nikdy neumývajte pod tečúcou vodou ani ho neponárajte do vody.

d) Nepoužívajte napájací kábel k inému účelu, než pre aký je určený. Nikdy nenoste a netahajte elektrické náradie za napájací kábel. Nevytahujte vidlicu zo zásuvky ťahom za kábel. Zabráňte mechanickému poškodeniu elektrických káblov ostrím alebo horúcim predmetom.

e) El. náradie bolo vyrobené výlučne pre napájanie striedavým el. prúdom. Vždy skontrolujte, či el. napätie zodpovedá údajom uvedenému na typovom štítku.

f) Nikdy neppracujte s náradím, ktoré má poškodený el. kábel príp. vidlicu, alebo spadlo na zem a je akýmkoľvek spôsobom poškodené.

g) V prípade použitia predizolovacieho kábla vždy skontrolujte či jeho technické parametre odpovedajú údajom uvedeným na typovom štítku náradia. Ak je elektrické náradie používané vonku, používajte predizolovací kábel vhodný pre vonkajšie použitie. Pri použití predizolovacích bubnov je potrebné ich rozvinúť, aby nedochádzalo k ich prehriatiu.

h) Ak je elektrické náradie používané vo výškových priestoroch alebo vonku je povolené používať ho iba ak je zapojené do el. obvodu s prívodným chráničom ≤ 30 mA. Použite el. obvodu s chráničom (RCD) znižuje riziko úrazu elektrickým prúdom.

i) Držte el. ručné náradie výlučne za izolovanú plochu určenú na uchopenie, pretože pri prevádzke môže dôjsť ku kontaktu rezacieho či vrtiaceho príslušenstva so skrytým vodičom alebo vlastnou šnúrou.

3. Bezpečnosť osôb

a) Pri používaní elektrického náradia buďte pozorní a ostrežite, venujte maximálnu pozornosť činnosti, ktorú práve prevádzkate. Sústreďte sa na prácu. Nepracujte s elektrickým náradím ak ste unavení, alebo ste pod vplyvom drog, alkoholu alebo liekov. Aj chvíľková nepozornosť pri používaní elektrického náradia môže viesť k vážnemu poraneniu osôb. Pri práci s el. náradím nejedzte, nepite a nefajčíte.

b) Používajte ochranné pomôcky. Vždy používajte ochranu očí. Používajte ochranné prostriedky odpovedajúce druhu práce, ktorú prevádzkate. Ochranné pomôcky ako napr. respirátor, bezpečnostná obuv s protišmykovou úpravou, pokrývka hlavy alebo ochrana sluchu, používané v súlade s podmienkami práce, znižujú riziko poranenia osôb.

c) Vyvarujte sa neúmyselnému zapnutiu el. náradia. Neprenášajte el. náradie, ktoré je pripojené k elektrickej sieti, s prstom na vypínači alebo na spúšti. Pred pripojením k elektrickému napätiu sa uistite, či vypínač alebo spúšť sú v polohe „vypnuté“. Prenášanie el. náradia s prstom na vypínači alebo pripájané vidlice el. náradia do zásuvky zo zapnutým vypínačom môže byť príčinou vážnych úrazov.

d) Pred zapnutím el. náradia odstráňte všetky nastavovacie kľúče a nástroje. Nastavovací kľúč alebo nástroj, ktorý zostane pripavený k otáčajúcej sa časti elektrického náradia môže byť príčinou poranenia osôb.

e) Vždy udržiavte stabilný postoj a rovnováhu. Pracujte len tam, kam bezpečne dosiahnete. Nikdy neprečepčujte vlastnú silu. Nepoužívajte elektrické náradie, ak ste unavení.

f) Obliekajte sa vhodným spôsobom. Používajte pracovné oblečenie. Ne noste voľné oblečenie ani šperky. Dbajte na to, aby sa vaše vlasy, oblečenie, rukavice alebo iné časť Vášho tela nedostala do prílišnej blízkosti rotujúcich alebo rozspájaných častí el. náradia.

g) Pripojte el. náradie k odsávaniu prachu. Ak má el. náradie možnosť pri-

pojenia zariadenia na zachytávanie alebo odsávanie prachu, uistite sa, že došlo k jeho riadnemu pripojeniu a používaniu. Použitie takýchto zariadení môže obmedziť nebezpečenstvo vznikajúce prachom.

h) Pevné upevnenie obrobok. Použitie stolársku svorku alebo zverák pre upevnenie obrobku, ktorý budete obrábať.

i) Nepoužívajte akékoľvek náradie ak ste pod vplyvom alkoholu, drog, liekov alebo iných omamných či návykových látok.

j) Toto zariadenie nie je určené na použitie osobami (vrátane detí) so zníženými fyzickými, zmyslovými alebo mentálnymi schopnosťami alebo s nedostatkom skúseností a znalostí, pokiaľ nie sú pod dozorom alebo nedostali pokyny ohľadom použitia zariadenia od osoby zodpovednej za ich bezpečnosť. Deti musia byť pod dozorom, aby ste sa uistili, že sa nehradajú so zariadením.

4. Používanie a starostlivosť o elektrické náradie.

a) El. náradie vždy odpojte od el. siete v prípade akéhokoľvek problému pri práci, pred každým čistením alebo údržbou, pri každom presune a pri ukončení činnosti (Nikdy neppracujte s el. náradím, ak je akýmkoľvek spôsobom poškodené).

b) Ak začne náradie vydávať abnormálny zvuk alebo zápach, okamžite ukončite prácu.

c) Elektrické náradie nepreťažujte. Elektrické náradie bude pracovať lepšie a bezpečnejšie, ak s ním budete pracovať v otáčkach, pre ktoré bolo navrhnuté. Používajte správne náradie, ktoré je určené pre danú činnosť. Vhodné náradie bude dobre a bezpečne vykonávať prácu, pre ktorú bolo vyrobené.

d) Nepoužívajte elektrické náradie, ktoré nemožno bezpečne zapnúť a vypnúť ovládacím vypínačom. Používanie takého náradia je nebezpečné. Vadný vypínač musí byť opravený certifikovaným servisom.

e) Odpojte náradie od elektrickej siete predtým, než začnete prevádzkať jeho nastavenie, výmenu príslušenstva alebo údržbu. Toto opatrenie obmedzí nebezpečenstvo náhodného spustenia.

f) Nepoužívajte elektrické náradie uschovávať tak, aby bolo mimo dosahu detí a nepovolných osôb. Elektrické náradie v rukách nesúkšených užívateľov môže byť nebezpečné. Elektrické náradie skladujte na suchom a bezpečnom mieste.

g) Starostlivo udržiavajte elektrické náradie v dobrom stave. Pravidelne kontrolujte nastavenie pohyblivých sa častí a ich pohyblivosť. Kontrolujte či nedošlo k poškodeniu ochranných krytov alebo iných častí, ktoré môžu ohroziť bezpečnú funkciu elektrického náradia. Ak je náradie poškodené, pred ďalším použitím zaistite jeho opravu. Mnoho úrazov je spôsobených nesprávnou údržbou elektrického náradia.

h) Rezacie nástroje udržiavajte ostré a čisté. Správne udržiavané a naostrené nástroje uľahčujú prácu, obmedzujú nebezpečenstvo úrazu a práca s nimi sa ľahšie kontroluje. Použitie iného príslušenstva než toho, ktoré je uvedené v návode na obsluhu alebo doporučené dovozcom môže spôsobiť poškodenie náradia a byť príčinou úrazu.

i) Elektrické náradie, príslušenstvo, pracovné nástroje atď. používajte v súlade s týmito pokynmi a takým spôsobom, ktorý je predpísaný pre konkrétne elektrické náradie a to s ohľadom na dané podmienky práce a druh prevádzkanej práce. Používanie náradia na iné účely, než pre aké je určené, môže viesť k nebezpečným situáciám.

5. Používanie akumulátorového náradia

a) Pred vložením akumulátora sa uistite, že je vypínač v polohe „0-vypnuté“. Vloženie akumulátora do zapnutého náradia môže byť príčinou nebezpečných situácií.

b) K nabíjaniu akumulátora používajte len nabíjaky predpísané výrobcom. Použitie nabíjaky pre iný typ akumulátora môže mať za následok jeho poškodenie a vznik požiaru.

c) Používajte iba akumulátory určené pre dané náradie. Použitie iných akumulátorov môže byť príčinou úrazu alebo vzniku požiaru.

d) Ak nie je akumulátor používaný, uschovávať ho oddelene od kovových predmetov ako sú svorky, kľúče, skrutky a iné drobné kovové predmety, ktoré by mohli spôsobiť spojenie jedného kontaktu akumulátora s druhým. Vyskratovanie akumulátora môže zapríčiniť úraz, popálenie alebo vznik požiaru.

e) S akumulátormi zaobchádzajte šetrne. Pri nesetornom zaobchádzaní môže z akumulátora uniknúť chemická látka. Vyvarujte sa kontaktu s ňou. Ak predsa dôjde ku kontaktu s touto chemickou látkou, vymyte postihnuté miesto prúdom tečúcej vody. Ak sa chemická látka dostane do očí, vyhľadajte ihneď lekársku pomoc. Chemická látka z akumulátora môže spôsobiť vážne poranenia.

6. Servis

a) Nevymieňajte časti náradia, neprevádzkajte sami opravy, ani iným spôsobom nezasaňujte do konštrukcie náradia. Opravy náradia zverte kvalifikovaným osôbám.

b) Každá oprava alebo úprava výrobku bez oprávnenia našej spoločnosti je neprípustná (môže spôsobiť úraz, alebo škodu užívateľovi).

c) Elektrické náradie vždy nechajte opraviť v certifikovanom servisnom stredisku. Používajte iba originálne alebo doporučené náhradné diely. Zaisťte tak bezpečnosť Váš a Vášho náradia.

DOPLŇUJÚCE BEZPEČNOSTNÉ POKYNY

- Pred použitím si prosím prečítajte tieto bezpečnostné pokyny a starostlivo ich uchovajte.

! - Tento symbol označuje nebezpečenstvo zranenia, alebo poškodenia zariadenia .

! V prípade nedodržania pokynov uvedených v tejto príručke, hrozí riziko úrazu.

- Excentrická brúska zodpovedá platným technickým predpisom a normám.

! Nástroje pred započatím práce skontrolujte. S poškodeným náradím nikdy nepracujte.

! Nástroje zapínajte iba v prípade, ak ho pevne držíte v rukách.

! Nástroje pri práci držte pevne oboma rukami.

! Nástroje je nepretržite v prevádzkyschopnom stave - zabráňte jeho neúmyselnému spusteniu.

! Nástroje počas pracovných prestávok nikdy nepochádzajte zapnuté.

! Pohyblivých častí náradia sa nedotýkajte. Sieťovú šnúru náradia vedte smerom dozadu, mimo dosahu jeho pohyblivých častí.

! Pri brúsení povrchov, pod ktorými je uložené elektrické vedenie pod napätím, postupujte opatrne.

! Nástroje pri používaní vibruje. Vibrácie náradia môžu spôsobiť povolenie skrutiek. Pred začiatkom práce preto vždy skontrolujte pevné utiahnutie všetkých skrutiek na náradí.

Upozornenie:

! Nástroje nikdy nepoužívajte bez brúsneho papiera - brúsny tanier by sa vážne poškodil.

! Pri práci nikdy nepoužívajte násilie. Prílišný tlak na nástroje vedie ku poklesu brúsneho výkonu, predčasnému opotrebovaniu brúsneho papiera a skráteniu životnosti náradia.

Brúska sa nesmie používať na brúsenie predmetov z horčíka.

! Pri brúsení lakovaných povrchov dodržujte príslušné bezpečnostné predpisy.

! Kedykoľvek je to možné, použite k odsatiu prachu vysávač.

! Prach a ostatný odpad odstraňujte spôsobom nepoškodzujúcim životné prostredie.

! Obzvlášť opatrný buďte pri brúsení farieb obsahujúcich olovo.

! Všetky osoby vstupujúce do pracovného priestoru musia mať nasadenú špeciálnu ochrannú masku proti dymu a prachu z farieb obsahujúcich olovo.

! Deťom a tehotným ženám je vstup do pracovného priestoru zakázaný.

! Brúska sa nesmie používať na brúsenie predmetov z horčíka.

! Dbajte na to, aby bol materiál riadne podoprený alebo upevnený.

! Pri práci používajte ochranu očí a prachovú masku.

- Používajte ochranné prostriedky proti hluku, prachu a vibráciám !!!

TIETO BEZPEČNOSTNÉ POKYNY USCHOVAJTE!!!

POPIS

Brúska je určená k práci s brúsnym papierom.

1. Vypínač
2. Zaisťovacie tlačítko.
3. Vývod na odsávanie prachu
4. Regulátor nastavení otáčok
5. Podložka pod brúsny papier
6. Brúsny papier
7. Pomocná rukoväť
8. Vrečko na prach
9. Nastavovací skrutka rukoväte

PIKTOGRAMY

Piktogramy uvedené na obalu výrobku :

- a) Hodnoty napájania
- b) Príkon
- c) Otáčky naprázdno
- d) Priemer brúsneho kotúča

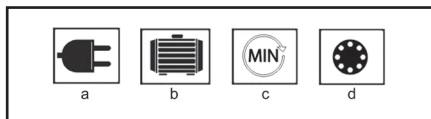

POUŽITIE A PREVÁDZKA

Nástroje ASIST je určené výhradne pre domáce alebo hobby použitie.

Výrobca a dovozca nedoporučujú používať toto nástroje v extrémnych podmienkach a pri vysokom zaťažení.

Akékoľvek ďalšie doplňujúce požiadavky musia byť predmetom dohody medzi výrobcou a odberateľom.

Upevnenie brúsneho papiera (B)

Pred upevnením nového brúsneho papiera, brúsny tanier i ostatné časti náradia očistite od prachu a nečistôt. Na brúsny tanier nasadte a pevne pritlačte nový brúsny papier odpovedajúcej veľkosti a zrnitosti zo suchým zipsom. Dbajte na to, aby otvory v brúsnom papieri boli presne nad otvormi na odsávanie prachu na brúsnom tanieri.

Upozornenie :! Na brúsny tanier je možné upevňovať len brúsne papiere zo suchým zipsom. Na brúsku nikdy neupevňujte brúsny papier so samolepiacou vrstvou alebo iným spôsobom uchytenia.

! Brúsny papier musí byť na podložku pevne prichytený, aby sa nemohol uvoľniť.

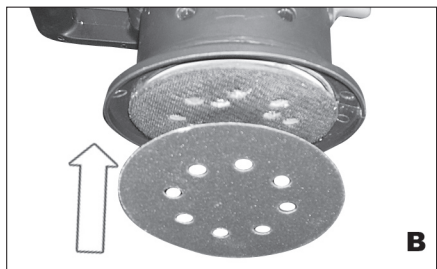

Použitie odsávania (C)

Odsávanie prachu z pracovnej plochy je možné previesť pomocou prachového vrečka alebo pripojením vysávača.

Vrečko na prach vsuňte do do vývodu na odsávanie prachu v zadnej časti náradia.

Po naplnení vrečka na prach približne do polovice, náradie vypnite a zástrčku sieťovej šnúry vytiahnite zo zásuvky.

Vyberte vrečko na prach, a dôkladne ho vyčistite. rovnako vyčistite vývod na odsávanie prachu.



Zapnutie a vypnutie (E)

- Prístroj zapnete stlačením a podržaním vypínača (1).

- Prístroj vypnete uvoľnením vypínača (1).

- Brúsku prepnete na stály chod stlačením a podržaním vypínača (1), súčasne stlačte zaistovacie tlačítko (2), potom vypínač uvoľnite.

- Stlačením a uvoľnením vypínača (1) sa prístroj vypne zo stáleho chodu.

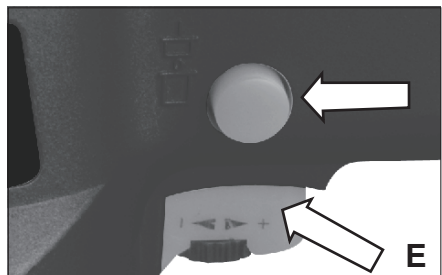

Nastavení otáčok (F)

Otáčky brúsneho kotúča je možné regulovať. Po-

mocou regulátora na nastavenie otáčok (4) si zvolíte otáčky v rozsahu 1 až 6 (6000-12 000min⁻¹) - podľa druhu brúsenia a opracovávaného materiálu.



Prídavná rukoväť (G)

Prídavnú rukoväť (7) upevnite na náradie pomocou dodanej skrutky. Rukoväť je možné povolovaním skrutky nastavovať do najhodnejšej polohy.

! Skrutku vždy pevne dotiahnite.

! Náradie nepoužívajte bez namontovanej prídavnej rukoväte.

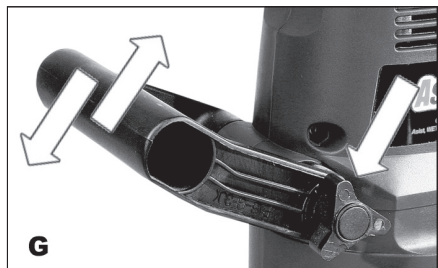

Použitie

Náradie pri práci držte pevne oboma rukami. Na plochu ktorú chcete brúsiť ju prikladajte vždy zľahka.

- Pozor – pri prvom kontakte s brúseným materiálom môže s brúskou „hodit“.

- Pravidelne kontrolujte brúsny papier a pri opotrebovaní ho vymeňte.

- Pokiaľ potrebujete opracovať väčšie nerovnosti na materiále odporúča sa pracovať s brúsnymi papiermi rôznych zrnitostí. Na hrubé brúsenie sa odporúča zrnitosť 60, na obyčajné stredne hrubé brúsenie sa odporúča zrnitosť 80 a na jemné dokončovanie zrnitosť 120.

Povrchová úprava brúsením

Podložka pod brúsny papier sa pohybuje v malých kruhových obežných dráhach. Preto zrná postupne režu vo všetkých smeroch. Vzhľadom na to, že pohyb je kruhový, nezáleží na tom, ako budete brúsku držať alebo posúvať a iba zriedkavo je potrebné vyvíjať na nástroj zvláštny tlak. Základnou zásadou pri brúsení je použitie vhodný brúsny papier, ktorý zahľadí nerovnosti na povrchu. Ak použijete príliš hrubý papier, povrch sa nevyhladí, ale naopak sa ešte viac zdrsni. Príliš jemný brúsny papier bude odstraňovať existujúce nerovnosti

veľmi pomaly alebo vôbec nie. Prvé brúsenie na niektorých materiáloch môže vyžadovať hrubší brúsny papier, kým na jemnejšie povrchy bude potrebný stredne hrubý brúsny papier. Ak máte pochybnosti, začnite s jemnejším papierom, ak budú výsledky slabé, použite hrubší, ale nezabudnite ho zmeniť naspäť na jemnejší papier, ak sa začnú objavovať hrubšie ryhy. Najmä pri hrubšom papieri dávajte pozor, aby ste neprebúsili okraje a dyhovaný materiál. Starý známy trik na vytvorenie super jemného povrchu je „zvýšiť zrno“. Namočte už zbrúsený povrch mokrou handrou alebo špongiou a nechajte ho úplne vyschnúť. Dôsledkom vody niektoré vlákna dreva nabobtnajú viac ako iné, takže povrch bude vyzerat' hrubší ako predtým. Obrúste ho jemným papierom, odstráňte vyvýšené čiastočky a výsledkom bude krásne hladký povrch. Túto metódu však NEPOUŽÍVAJTE na dyhovaných povrchoch, pretože vlhkosť by sa mohla uvoľniť do dýhy.

Dekorovanie

Pred odstránením farby alebo laku z dvier, okenných rámov, lemov apod. najprv skontrolujte, či je jestvujúcá povrchová úprava v zlom stave alebo nie. Stav môžeme označiť za zlý, ak sú na povrchu praskliny alebo šupinky v takom rozsahu, že by sa dali ľahko odstrániť drôtenou kefou alebo škrabkou. Ak stará povrchová úprava pevne drží, nie je dôvod ju odstraňovať. Jednoducho ju obrúste skelným papierom, aby ste dostatočne odstránili všetky závady na povrchu, čím pripravíte „základ“ pre nový náter. Začnite použitím hrubého brúsneho papiera, aby ste rozbili tvrdý povrch starého náteru a potom použite jemnejší brúsny papier, aby ste povrch pripravili na podkladový náter. Presvedčte sa, že ste odstránili všetky závady starého náteru. Staré zatečené miesta sa dajú veľmi ľahko odstrániť tak, že brúsku veľmi jemne nahnete na hranu tlakovej dosky a jemným brúsnym pohybom skoncentrujete činnosť brúsky na zhrbnutý náter, kým sa nezarovná s okolitou oblasťou. Ak je väčšina starého náteru zdravá, ale sú na ňom jedna alebo dve škvrny zlého náteru, úplne odstráňte zlé časti veľmi hrubým brúsnym papierom a potom zarovnajete okolitý zdravý náter tak, aby sa zmiešal s odkrytými časťami. Keď je celá plocha, ktorú budete pretierať, saténovo hladká, veľmi opatrne ju utrite, aby ste odstránili prach a potom aplikujte jeden alebo dve vrstvy podkladového náteru. Podkladový vrstvu pred aplikovaním krycej vrstvy zľahka obrúste jemným brúsnym papierom. Pri brúsení namaľovaných alebo natretých plôch pravidelne kontrolujte brúsny papier, či sa nepokryva gumovitým materiálom z opracovaného povrchu. Ak sa tak stane, brúsny papier vymeňte.

Kontrola a výmena uhlíkov

Uhlíky sa musia pravidelne kontrolovať. Prevádzkou náradia dochádza k ich postupnému opotrebovaniu. Odmontujte držiaky uhlíkov a vyčistite uhlíky. V prípade opotrebovania vymeňte obidva uhlíky súčasne. Namontujte držiaky uhlíkov. Po vložení nových uhlíkov nechajte brúsku bežať 5 min naprázdno.

! Používajte výhradne uhlíky správneho typu.

ČISTENIE A ÚDRŽBA

! Pred čistením a údržbou, vždy vyťahnite prírodný kábel náradia zo zásuvky.

Vaše zariadenie nepotrebuje žiadne dodatočné mazanie alebo údržbu. Nie sú v ňom žiadne vami opraviteľné časti.

Nikdy nepoužívajte vodu alebo chemické čistiadla na čistenie vášho zariadenia. Uterajte ho suchou tkaninou.

Udržujte rámy ventilátorov motora čisté.

Ak zbadáte slabé iskry v rámoch ventilátor, je to normálne a nepoškodí to vaše zariadenie. Pri enormnom zvýšení iskrenia sa jedná o závalu.

Nikdy nečistíte žiadnu časť prístroja tvrdým, ostrým alebo drsným predmetom.

Uskladnenie pri dlhodobejšom nepoužívaní

Zariadenie neskladujte na mieste s vysokou teplotou. Pokiaľ je možné skladujte zariadenie na mieste so stálou teplotou a vlhkosťou.

TECHNICKÉ ÚDAJE

Hodnoty napájania	230 V~50Hz
Príkon	430W
Otáčky bez záťaže	6000-12 000min ⁻¹
Brusná plocha	Ø125mm
Váha	2,3kg
Trieda ochrany	□ / II.

Úroveň akustického tlaku meraná podľa EN 60745:

LpA (akustický tlak)	81,8 dB (A)	KpA=3
LWA (akustický výkon)	92,8 dB (A)	KwA=3

Učinite zodpovedajúce opatrenia k ochrane sluchu. Používajte ochranu sluchu, vždy keď akustický tlak presiahne úroveň 80 dB (A)

Vážená efektívna hodnota zrýchlenia podľa EN 60745:

$$8,71 \text{ m/s}^2 \quad K=1,5$$

! Výstraha:

Hodnota emisie vibrácií počas aktuálneho použitia elektrického ručného náradia sa môže líšiť od deklarovanej hodnoty v závislosti od spôsobu, akým je náradie použité a v závislosti od nasledovných podmienok:

Spôsob použitia el. náradia a druh rezaného alebo vŕtaného materiálu. Stav náradia a spôsob jeho udržiavania. Správnosť voľby používaného príslušenstva a zabezpečenie jeho ostroti a dobrého stavu. Pevnosť uchopenia rúkovič, použitie antivibračných zariadení. Vhodnosť použitia el. náradia na účel pre ktorý je naprojektované a dodržiavanie pracovných postupov podľa pokynov výrobcu.

Ak tohto náradie nie je vhodné používané, môže spôsobiť syndróm chvenia ruky-ramena.

! Výstraha: Na spresnenie je potrebné zobrať do úvahy úroveň pôsobenia vibrácií v konkrétnych podmienkach použitia vo všetkých častiach prevádzkového cyklu, ako sú doby, keď je ručné náradie okrem doby prevádzky vypnuté a keď beží naprázdno a teda nevykonáva prácu. Toto môže výrazne znížiť úroveň expozície počas celého pracovného cyklu.

Minimalizujte riziko vplyvu otrasov, používajte ostré dláta, vrtáky a nože.

Náradie udržiavajte v súlade s týmito pokynmi a zabezpečte jeho dôkladné mazanie (ak sa to požaduje).

Pri pravidelnom používaní náradia investujte do antivibračného príslušenstva.

Náradie nepoužívajte pri teplotách nižších ako 10 °C. Svoju prácu si naplánujte tak, aby ste si prácu s el. ručným náradím produkujúce vysoké chvenia rozložili na viacero dní.

Zmeny vyhradené!

OCHRANA ŽIVOTNÉHO PROSTREDIA SPRACOVANIE ODPADU



Elektronáradie, príslušenstvo a obaly by mali byť dodané k opätovnému zhodnoteniu nepoškodzujúcemu životné prostredie.

Nevyhadzujte elektronáradie do domového odpadu!

Podľa európskej smernice WEEE (2002/96/ES) o starých elektrických a elektronických zariadeniach a jej aproximácie do národných zákonov neupotrebitelné elektronáradie odovzdajte v predajni pri nákupe podobného náradia, alebo v dostupných zberných strediskách určených na zber a likvidáciu elektronáradia. Takto odovzdané elektronáradie bude zhromaždené, rozrobené a dodané k opätovnému zhodnoteniu nepoškodzujúcemu životné prostredie.

ZÁRUKA

Špecifikáciu záručných podmienok nájdete v záručnom liste.

Dátum výroby.

Dátum výroby je zakomponovaný do výrobného čísla uvedeného na štítku výrobku. Výrobné číslo má formát AAAA-CCCC-DD-HHHHH, kde CCCC je rok výroby a DD je mesiac výroby.

ES PREHLÁSENIE O ZHODE

My, dovozca

(podľa Zákona č. 22/1997, § 2, odst. e)

WETRA-XT, ČR s.r.o.

Náchodská 1623, Praha 9, ČR

IČO 25632833

prehlasujeme, že výrobok

Typ:

AE3KR43D

Názov:

EXCENTRICKÁ BRÚSKA

Technické parametre

Hodnoty napájania	230V~50Hz
Príkon	430W
Otáčky bez záťaže	6000-12 000min ⁻¹
Brusná plocha	ø125mm

splňuje všetky príslušné ustanovenia nasledujúcich predpisov Európskej únie:

EC Machinery Directive (MD)	2006/42/EC
EC Low Voltage Directive (LVD)	2006/95/EC
EC Electromagnetic Compatibility Directive (EMC)	2004/108/EC

Testovanie výrobku a ES preskúšanie typu vykonala autorizovaná firma:

Intertek Testing Services Shanghai, Building No.86. 1198 Qinzhou Road (North), Shanghai, China

Vlastnosti a technické špecifikácie výrobku odpovedajú nasledujúcim normám Európskej únie :

EN 60745-1
EN 60745-2-4
EN 55014-1
EN 55014-2
EN 61000-3-2
EN 61000-3-3

Výrobok spĺňa požiadavky podľa smernice RoHS (2002/95/EC)

Osoba poverená kompletáciou technickej dokumentácie:

Alexandr Herda, general manager
WETRA-XT, ČR s.r.o.
Náchodská 1623, Praha 9, ČR

Datum: 2013-07-01



Alexandr Herda, general manager



Praha, 2013-07-01

H AE3KR43D - EXCENTRIKUS CSISZOLÓ 430W

Általános biztonsági utasítások

A következő biztonsági utasításokat figyelmesen olvassa el, jegyezze meg és őrizze meg.

Figyelmeztetés! Az elektromos gépek és szerszámok használata esetén fontos respektálni és betartani a következő biztonsági utasításokat az elektromos áram által okozott balesetek, személyi sérülések és a tűz keletkezése veszélyének megakadályozásának szempontjából. Az „elektromos szerszámok” kifejezés magába foglalja nemcsak az elektromos áram által táplált (kábel nélküli), de az akkumulátorból táplált szerszámokat is (kábel nélküli).

Őrizze meg a figyelmeztetéseket és utasításokat a jövőbeni használatához.

1. Munkavégzési terület

- a) A munkavégzési területet tartsa tisztán és jól megvilágítva. A rendeltetés és a nem megfelelő megvilágítás gyakran a balesetek okozói. Rakja el a szerszámokat, amelyeket éppen nem használ.
- b) Ne használjon elektromos szerszámokat olyan környezetben, ahol tűz vagy robbanásveszély állhat fenn, tehát olyan helyeken, ahol gyúlékony folyadékok, gázok vagy porok találhatók. Az elektromos szerszámokban szikrák keletkeznek, melyek előidézhetik a porok és gázok gyulladását. Gondoskodjon arról, hogy az állatok ne férjenek hozzá a szerszámhoz.
- c) Az elektromos szerszámok használatakor akadályozd meg az illetéketlen személyeket, főleg a gyerekeket bejárását a munkavégzési területre. Ha zavarva vannak a munka közben, elvezethetik a kontrollt a munkatevékenység felett. Semmi esetre se hagyja az elektromos szerszámokat felügyelet nélkül.

2. Biztonsági utasítások elektr. árammal való munkavégzőknek

- a) Az elektromos szerszám kábelének hálózati csatlakozójának meg kell felelnie az aljzattal. Soha semmilyen körülmények között ne hajtsanak végre módosításokat az elektromos kábelben. Olyan szerszámra, amely elektromos csatlakozója védőérintkezővel van ellátva, soha ne használjon elosztót, sem egyéb adaptert. A sérteletlen hálózati csatlakozók és a megfelelő aljzatok csökkentik az elektromos áram által okozott sérülés veszélyét. A sérült vagy öszegutbanított kábelnek növelik az elektromos áram által okozott sérülések veszélyét. Abban az esetben, ha a hálózati kábel megsérült, ezt cseréljük speciális hálózati kábelre, amelyet a gyártónál, illetve ennek üzleti képviselőjénél szerezhet be.
- b) Óvakodjanak a testrészek érintkezéséről a földelt területtel, például a csövezetekkel, központi fűtőtestek, gáztűzhelyek és hűtőszekrények esetében. Az elektromos áram által okozott sérülések veszélye nagyobb, ha az Ön teste érintkezésben áll a földel.

c) Az elektromos szerszámokat ne tegye ki az eső, pára és víz hatásának. Az elektromos szerszámokhoz sose nyúljunk vízszel kézzel. Sose mossa folyóvízzel alatt vagy ne mártsa be víz alá az elektromos szerszámokat.

- d) Sose használja az elektromos kábel más célokra, mint ami a rendeltetése. Soha ne húzzák vagy hordozzák az elektromos szerszámokat az elektromos kábelük által. Sose a kábelben keresztül húzzák ki az elektromos szerszám hálózati csatlakozóját az aljzattól. A csatlakozódugót ne húzzák a kábelnél fogva. Úgyjeljen, hogy az elektromos csatlakozókábel sérülék meg és, sem forró tárgy.
- e) Az elektromos szerszámok kizárólag váltóárammal való működésre voltak kigyártva. Mindig ellenőrizze le, hogy a hálózati feszültség megfelel-e a szerszámon levő címkén feltüntetett adatoknak.

f) Sose dolgozzon olyan szerszámmal amelynek sérült az elektromos kábele, vagy a hálózati csatlakozója, netán leesezt vagy másképpen van megsérülve.

- g) Hosszabbított kábel használata esetén mindig ellenőrizze, hogy annak műszaki paraméterei megfelelnek-e a szerszám ismertető címkején feltüntetett adatoknak. Amennyiben az elektromos szerszámot a szabadban használja, alkalmazzon olyan hosszabbított kábel, amely alkalmas a szabadban való használatra. Hosszabbított dobok használata esetén tekerje le azokat, hogy megelőzze azok túlmelegedését.

- h) Amennyiben az elektromos szerszám nedves környezetben vagy a szabadban használja, csak akkor szabad használni azt, ha az 30 mA-es túláramvédelemmel ellátott áramkörben van bekötve. /RCD/ védelemmel ellátott áramkör használata csökkenteni az áramütés veszélyét.
- i) Az elektromos kézi szerszámok kizárólag a megmarkolásra kialakított szigetelt felületeken tartsa, mivel működés közben a vágó- vagy fűrészszegély rejtett vezetékkel vagy saját kábelével érintkezhet.

3. Személyek biztonsága

- a) Az elektromos szerszámok használatakor legyenek figyelmesek, maximálisan figyeljenek oda a végzett tevékenységre, amit éppen végrehajtanak. Özpontosítsanak a munkára. Sose dolgozzanak elektromos szerszámokkal ha fáradtak, kábélsoz, alkoholt vagy gyógyszerek hatása alatt vannak. Egy pillanatyú figyelmetlenség az elektromos szerszámok használatakor komoly sérüléseket is okozhat. Az elektromos szerszámok használata közben ne egyenek, ne igyanak és ne dohányozzanak.

b) Használjanak munkavédelmi eszközöket. Mindig használjanak szemvédőt. Használjon olyan munkavédelmi eszközöket amelyek megfelelnek az adott munkának. A munkavédelmi eszközök, mint pl. a respirátor, biztonsági lábbeli csuszásálló talpuzattal, fejdő vagy hálósálvédő, a munkafelületekhez való alkalmazáshoz csökkentik a személyek sérüléseinek veszélyét.

- c) Óvakodjanak a nem szándékos elektromos szerszámok beindításától. Ne helyezzenek át szerszámot úgy, hogy feszültség alatt van és melynek be-, kikapcsolóján rajtatartják az ujjukat. A hálózatba való kapcsolás előtt győződjön meg arról, hogy a be-, kikapcsoló a „kikapcsolt” helyzetben van. A szerszámok átélése vagy hálózati aljzatba való helyezése melynek be-, kikapcsolóján rajtatartják az ujjukat, vagy a be-, kikapcsolójuk a „bekapcsolt” helyzetben van a balesetek okozójává válhat.
- d) A szerszámok bekapcsolása előtt távolítsa el az összes beállítókulcsot és eszközöket.

e) Mindig egyensúlyban és stabil állásban dolgozzon. Csak ott dolgozzon, ahova biztosan ér. Sose bocsúljon túi az erejét és saját képességeit. Ha fáradt, ne használja az elektromos szerszámokat.

- f) Öltözködjön megfelelő módon. Használjon munkaruhát. Munkavégzőknek ne hordjon bő öltözetet és ékszereket. Úgyeljen arra, hogy az Ön ruhája, ruháján lévő más testrésze ne kerüljön közvetlen közelbe az elektromos szerszámok rotációs vagy felforrósodott részéhez.

g) Kapcsolja az elektromos berendezést a porszivóvóhoz. Ha a berendezés rendelkezik porszivó vagy porlefogó csatlakozóval, győződjön meg arról hogy a porszivó berendezés megfelelően van-e csatlakoztatva, ill. használva. Az ilyen berendezések használata megakadályozhatja a por által keletkezett veszélyt.

h) A munkadarabot erősen rögzítse. A megmunkálendő munkadarab rögzítése használjon asztalos szorítókat vagy satut.

i) Ne használjon semmilyen szerszámot, ha alkohol, drog, gyógyszer vagy más kábító-, függőségét okozó anyagok hatása alatt áll.

j) A berendezést nem kezelheti olyan személyek (gyerekeket is beleértve), akik csökkent testi, értelmi vagy mentális képességekkel rendelkeznek, vagy akiknek nincs megfelelő tapasztalatuk és vonatkozó tudásuk, csak abban az esetben, ha a megfelelő felügyelet biztosított, illetve a berendezés működtetéséhez megkapták a szükséges utasításokat a biztonságukért felelős személytől. A gyerekeknek felügyelet alatt kell lenniük, ha a berendezéssel ne játszhassanak.

4. Az elektromos szerszámok használata és karbantartása:

a) Az elektromos szerszámot bármilyen munkában előfordult probléma, tisztítás vagy karbantartás, tisztítás vagy karbantartás előtt, ill. minden átélése előtt vagy használaton kívül mindig kapcsolja le az elektromos hálózatról. Soha ne dolgozzon az elektromos szerszámmal, ha bármilyen módon megsérült.

b) Ha a szerszám furcsa hangot vagy bűzt bocsát ki, azonnal fejezze be a munkát.

c) Ne terhelje túl az elektromos szerszámot. Az elektromos szerszám jobban és biztonságosabban fog dolgozni, ha olyan fordulatszámokon van vele dolgova amelyre terveztek. Az adott munkára a megfelelő szerszámot használja. A megfelelő szerszám jól és biztonságosan fog dolgozni abban a munkában amire gyártották.

d) Ne használjon elektromos szerszámot, amelyet nem lehet biztonságosan be- és kikapcsolni a be-, kikapcsolással. Az ilyen szerszám használata veszélyes. A hibás kapcsolót meg kell javítani az arra szakosodott szervizben.

e) Az elektromos szerszámot kapcsolja le a hálózatról még mielőtt módosítaná a beállításait, tartozékainak cseréjével vagy karbantartásával. Ez az intézkedés korlátozza a véletlenszerű beindítás veszélyét.

f) A használaton kívüli elektromos szerszámot tárolja olyan helyen, aminek nem tudnak hozzáférni sem gyerekek, sem illetéketlen személyek. Az elektromos szerszámok a tapasztalatlan felhasználók kezében veszélyesek lehetnek. Az elektromos szerszámokat száraz és biztonságos helyen tárolja.

g) Az elektromos szerszámokat tartsa jól állapotban. Rendszeresen ellenőrizze a szerszámok mozgó részeinek a mozgóképességét. Ellenőrizze, hogy nem történt-e sérülés a biztonsági burkolaton, vagy más részen, amelyek veszélyeztethetik az elektromos szerszámok biztonságos működését. Ha a szerszám megsérült, a további használat előtt biztosítsák be a javítást. Sok baleset okozója az elektromos szerszámok helytelen karbantartása.

h) Vágó szerszámokat tartsák élesen és tisztán. A helyes karbantartott és kiélesített szerszám megkönnyíti a munkát, korlátozza a baleset veszélyét és jobban ellenőrizhető a velük való munka. Más kellek használata, mint amely a használati utasításban van feltüntetve az importőr által a szerszám megbíabadosását idézheti elő és baleset okozója lehet.

i) Az elektromos szerszámokat, kelleket, munkaeszközöket, stb. használja ezen utasítások alapján és oly módon, amely elő van írva a konkrét elektromos szerszámokra, figyelembe véve az adott munkafelületeket és az adott típusú munkát. A szerszámok használata más célokra, mint amelyekre gyártva voltak veszélyes helyzetekhez vezethet.

5. Az akkumulátoros szerszámok használata

a) Az akkumulátor behelyezése előtt győződjön meg arról, hogy a kapcsoló a "0-kikapcsolt" helyzetben van. A bekapcsolt állapotban levő szerszámba való akkumulátor behelyezése veszélyes helyzetek okozója lehet.

b) Az akkumulátor töltésére csak a gyártó által előírt töltőt használja. Más fajta akkumulátor töltő használata balesetet, ill. tüzesetet idézhet elő.

c) Csak olyan akkumulátort használjon, amely előírt az adott szerszámhoz. Más fajta akkumulátor töltő használata balesetet, ill. tüzesetet idézhet elő.

d) Ha az akkumulátor használaton kívül van túljáró elkülvitve a fém tárgyakkal, mint például a kapcsok, szorítók, csavarok vagy más apró fém tárgyakkal amelyek előidézhetik az akkumulátor két kontaktusának összekapcsolását. Az akkumulátor rövidzártára balesetet okozhat, égési sebeket és tüzesetet idézhet elő.

e) Az akkumulátorokkal bánjunk kíméletesen. Kíméletlen bánásmóddal az akkumulátorból kifolyhat az elektrolit. Kerüljön a közvetlen érintkezést az elektrolittal. Ha mégis érintkezésbe kerülünk az elektrolittal, az érintet helyet mossuk le vízzel. Ha az elektrolit a szemünkbe kerül, azonnal menjünk orvoshoz. Az akkumulátor elektrolitje ingerületet vagy égésszerűséket okozhat.

6. Szerviz

a) Ne cserélje az egyes szerszámok részeit, ne végezzenek el maguk javításokat, más módon se nyúljanak bele a szerszámokba. A berendezések javítását bizzuk szakpéztet személyekre.

b) A termék mindennemű javítása vagy módosítása a mi vállalatunk beleegyezése nélkül nem engedélyezett (balesetet idézhet elő, vagy kárt okozhat a felhasználónak).

c) Az elektromos szerszámokat mindig certifikált szervizben javíttassuk. Csak eredeti vagy ajánlott pótalkatrészeket használjanak. Ezzel garantálja Ön és szerszáma biztonságát.

KIEGÉSZÍTŐ BIZTONSÁGI UTASÍTÁSOK

- A használatba vétel megelőzően olvassa el a jelen Biztonsági utasításokat, majd őrizze meg őket.

! - Ez a jelkép a lehetséges személyi sérülésekre, vagy a szerszám megsérülésének veszélyére hívja fel a figyelmet.

! E kézikönyvben szerepelő utasítások be nem tartása esetén balesetveszély áll fenn.

! A berendezés megfelel az érvényes műszaki előírásoknak és szabványoknak.

! A munka megkezdése előtt ellenőrizze a készüléket. Soha ne dolgozzon sérült készülékekkel.

! A készüléket csak akkor kapcsolja be, ha biztosan tartja a kezében.

! Munkavégzés közben a készüléket két kézzel fogja.

! A készülék mindig működőképes állapotban van – előzze meg az akaratlan bekapcsolást.

! Munkaszünet idejére soha ne hagyja bekapcsolva a készüléket.

! Ne érintse meg a készülék mozgó részeit. A készülék hálózati kábelét hátra felé, a készülék mozgó alkatrészeitől távol vezesse.

! Olyan felületek csiszolásakor, amelyek alatt feszültség alatt levő elektromos vezeték van elhelyezve, óvatosan dolgozzon.

! Használat közben a készülék vibrál. A készülék vibrálása a csavarok kilazulását eredményezheti. Ezért a munkák megkezdése előtt mindig ellenőrizze le, hogy a készüléken minden csavar rendesen be van-e húzva.

Figyelem:

! A készüléket soha ne használja csiszolópapír nélkül – a csiszolótárcsa komolyan megsérülhet.

! Soha ne erővel dolgozzon. A készülékre kifejtett túlzott nyomás esetén csökken a csiszolóteljesítmény, idő előtt elkopik a csiszolópapír és egyúttal csökken a készülék élettartama.

A csiszológépet tilos magnéziumtartalmú tárgyak felületének csiszolására használni.

! Lakkozott felületek csiszolásakor tartsa be a vonatkozó biztonsági előírásokat.

! Mindig, ha ez lehetséges, használjunk a por elszívásához porszívót.

! A port és az egyéb hulladékot, a környezetet kímélő módon távolítsuk el.

! Különösen körültekintően szükséges eljárni olomot tartalmazó festékek csiszolása esetén.

! A munkaterbe belépő minden személyt, speciális védőmaszkkal kell védeni, amely alkalmas megvédeni a füst, és az olomtartalmú festék pora ellen.

! A gyerekek és terhes nők belépése a munkaterületre tilos.

! A csiszológépet tilos használni magnézium tárgyak csiszolására.

! Az orsó eltérő mérete esetén ne használjon szűkítő-/bővítő elemeket, sem más segédesszközöket.

! Munka közben viseljen védőszemüveget és légzésvédőt.

- Használjon zajjal, porral és vibrálással szembeni védőfelszerelést !!!

**ŐRIZZE MEG A BIZTONSÁGI
ELŐÍRÁSOKAT !!!**

LEÍRÁS

A csiszológép, csiszolópapírral dolgozik.

1. Kapcsoló
2. Biztosító nyomógomb
3. Porelszívó kivezető nyílás
4. Fordulatszabályozó
5. Alátét a csiszolópapír alá
6. Csiszolópapír
7. Segédfogó
8. Porzsák
9. A fogó állítható csavarja

Piktogramok

A termék dobozán található piktogramok:

- a) A hálózat értékei
- b) Bemenő teljesítmény
- c) Fordulatszám üresjáraton
- d) A csiszoló tárcsa átmérője

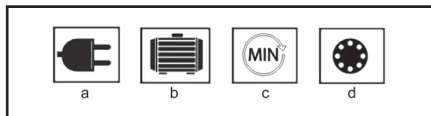

ÜZEMELTETÉS ÉS HASZNÁLAT

Az ASIST szerszámcsalád kizárólag otthoni barkácsolásra és hobbi használatra alkalmas.

A gyártó és az importőr nem javasolják a szerszámok használatát sem szélsőséges körülmények közepette, sem túlzott terhelés esetén.

Bármilyen további követelmény a gyártó és vásárló közti megegyezés tárgya.

A csiszolópapír felfogatása (B)

Új csiszolópapír rögzítése előtt alaposan tisztítsa meg a csiszolótárcsát és a készülék többi részét a portól és minden szennyeződéstől. Helyezze a csiszolótárcsára majd erősen nyomja rá a megfelelő nagyságú és szemcséjű, tépőzáras új csiszolópapírt. Ügyeljen arra, hogy a csiszolólap nyílásai pontosan egybeessenek a csiszolótárcsán levő porelszívó nyílásokkal.

Figyelem:

! A csiszolótárcsára csak tépőzárral ellátott csiszolópapírt lehet felerősíteni. A csiszológépre soha ne erősítsen öntapadós felülettel vagy más rögzítő rendszerrel ellátott csiszolópapírt.

! A csiszolópapírt szilárdan fel kell erősíteni az

alátétre, hogy ne lazulhasson meg.

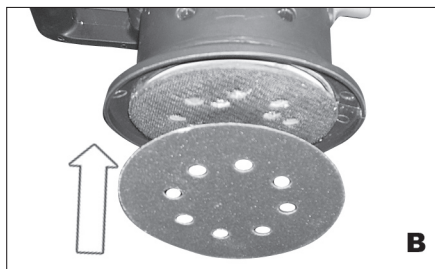

A szívás használata (C)

A por munkafelületről való elszívását a porzsák vagy porszívó csatlakoztatásával lehet biztosítani.

A porzsákokat helyezze a készülék hátoldalán levő poreszívó nyílásba.

Miután a porzsák körülbelül a feléig megtelt, kapcsolja ki a készüléket és húzza ki a hálózati kábel csatlakozóját a hálózathoz.

Vegye le a porzsákokat, alaposan tisztítsa ki. Egyúttal tisztítsa ki a poreszívó kivezető nyílást is.



Be- és kikapcsolás (E)

A berendezést a kapcsoló (1) benyomásával és tartásával kapcsoljuk be.

A berendezést a kapcsoló (1) kiengedésével kapcsoljuk ki.

A csiszológépet állandó mentbe úgy kapcsolhatjuk, ha a kapcsoló (1) tartásával egy időben, megnyomjuk a biztosító gombot (2), majd a kapcsolót elengedjük.

A kapcsoló (1) kiengedésével a berendezés kikapcsolható az állandó menetből.

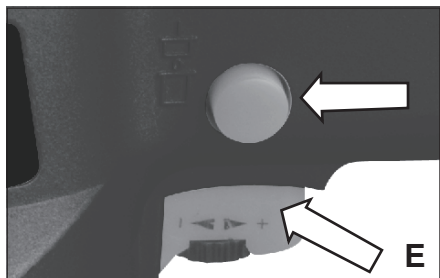

Fordulatszabályozás (F)

A csiszolótárcsa fordulatszámja szabályozható. A fordulatszám-szabályozó (4) segítségével válassza ki a megfelelő fordulatszámot 1-6 (6000-12 000 min-1) – a csiszolás módjának és a megmunkált anyag tulajdonságainak megfelelően.

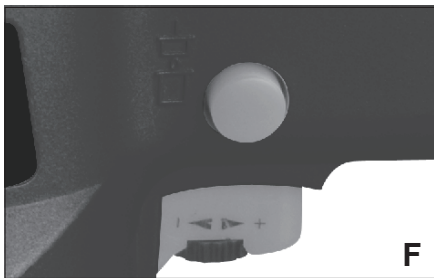

Segédfogó (G)

A segédfogót (7) a mellékelt csavar segítségével lehet a készülékre erősíteni. A fogót a csavar meglazításával lehet a megfelelő helyzetbe állítani.

! A csavart mindig megfelelően húzza be.

! Soha ne használja a készüléket felszerelt segédfogó nélkül.

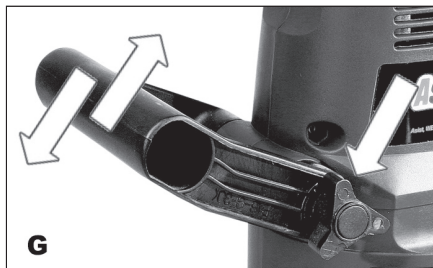

Használata

! Munkavégzés közben a készüléket két kézzel fogja.

A csiszolandó felületre mindig könnyen helyezjük rá.

Vigyázat – a csiszológép első érintkezésekor a csiszolt területtel, a csiszológépet „megdobhatja”.

Rendszeresen ellenőrizzük a csiszolópapírt, ha elhasználódott, cseréljük ki.

A csiszolandó anyag nagyobb egyenetlenségei esetén ajánlatos különböző szemcseméretű csiszolópapírok használata. A durva csiszolásra a 60-as szemcseméret ajánlott, az egyszerű közepes durva csiszolásra a 80-as szemcseméret, míg a finom finalizáló csiszolásra a 120-as szemcseméret.

Felületkezelés csiszolással

A csiszológép csiszoló-alaplapja kis kör alakú pályákon mozog. Ezért a csiszoló szemek fokozatosan minden irányban váganak. Mivel a mozgás kör alakú, nem fontos hogy hogyan fogjuk vagy mozgatjuk a csiszológépet, és csak ritkán szükséges külön nyomással hatni

a szerszámra. Alapvető követelmény, hogy olyan csiszolópapírt használjunk, amely finomabb karcolást okoz, mint a felület minősége. Abban az esetben, ha túl szemcsés csiszolópapírt használunk, a felület nem simább, hanem még durvább lesz. Viszont a nagyon finom csiszolópapír a meglévő karcolásokat csak nagyon lassan, vagy egyáltalán nem fogja eltávolítani. Az első csiszolás némely anyagok esetében durvább csiszolópapírt igényelhet, míg a finomabb felületek közepesen finom csiszolópapírt. Ha kételyei vannak ezzel kapcsolatban, a csiszolást kezdje finomabb csiszolópapírral. Ha az eredmény nem megfelelő, váltson durvábbra. Figyeljük állandóan a felületet, ha mélyebb karcolatok keletkeznek, cseréljük vissza a finomabb csiszolópapírt. Főleg durvább csiszolópapír esetében ügyeljünk, hogy ne csiszoljuk túl a széleket és a dekorítlemezt. Régen ismert trükk a szuper sima felület elérésére a „szemcsenövelő” módszer. Nedvesítsük a már csiszolt felületet nedves ronggyal vagy spongyával, és várjuk meg míg ez teljesen kiszárad. A víz hatására a fa némely rostja jobban a másik kevésbé duzzad meg, így a felület durvább lesz mint a csiszolás után. Most csiszoljuk meg finom csiszolópapírral, így eltávolítjuk a kiálló részecskéket és kiváló sima felületet érünk el. E módszert ne használjuk dekorítlemezes felületen, mivel a nedvesség a dekorítlemezbe kerülhet.

Dekorálás

A festék vagy a lakk eltávolítását megelőzően az ajtókról, ablakokról, ezek tokjairól vagy burkolólapokról, ellenőrizzük a felületi kezelési minőséget. Ennek állagát rossznak ítéljük, ha a felületen repedések vagy pikkelyek találhatók olyan kiterjedésben, hogy a felületről könnyen eltávolítható lenne drótkéfe, vagy kaparó segítségével. Abban az esetben, ha a felület szilárdan tart, felesleges az eltávolítása. Egyszerűen csiszoljuk le homokkal, hogy megfelelően eltávolítsuk a felületi hibákat, ezzel előkészítve az alapot az új festékrétegre. Kezdjük durva csiszolópapírral, hogy megbontsuk a festékréteg szilárd felületét, majd folytassuk finomabb csiszolópapírral, ezzel előkészítve a felületet a festék alaprétegre. Bizonyosodjunk meg, hogy tökéletesen eltávolítottuk a festékfelület összes hibáját. Az öreg festékfolyásokat könnyen eltávolíthatjuk, ha a csiszológépet nagyon finoman megdöntjük, és a csiszolódeszka felületének finom mozgásával összpontosítjuk a csiszolóhatást a megvastagodott festékrétegre, míg ez kiegészítődik a környező felülettel. Ha az öreg festékréteg nagyobb része rendben van, viszont található rajta egy-két rossz felületű folt, e rossz felületeket teljesen távolítsuk el nagyon durva csiszolópapírral, majd alakítsuk hozzá az egészséges réteg széleit, hogy egybeolvadjanak. Ha az egész festendő felület selymesen sima, nagyon elővigyázatosan töröljük át, hogy eltávolítsuk róla a port, majd vigyük rá az egy, vagy két réteg alapfestékréteget. A felületi réteg felvitele előtt finoman csiszoljuk meg az alapréteget finom csiszolópapírral. Festékrétegek csiszolása során állandóan ellenőrizzük a csiszolópapírt, nem rakodott-e be gumiszzerű anyaggal a megmunkált felületről. Ha ezt tapasztaljuk, cseréljük csiszolópapírt.

A szénkefék ellenőrzése és cseréje

A szénkefék rendszeres ellenőrzésére van szükség. Vegye le a szénkefetartókat és tisztítsa meg a szénkefákat. Elkopás esetén mindkét szénkefét egyszerre cserélje ki.

Rögzítse vissza a szénkefetartókat.

Új szénkefék behelyezése esetén hagyja a gépet mintegy 5 percig terhelés nélkül, szabadon futni.

! Kizárólag megfelelő típusú szénkefákat használjon

TISZTÍTÁS ÉS KARBANTARTÁS

! Tisztítás és karbantartás előtt mindig húzza ki a készülék hálózati kábelét a dugaszból.

A készülék nem igényel utólagos kenést vagy karbantartást. Nem tartalmaz semmilyen Ön által megjavítható alkatrészt.

A készülék tisztítására soha ne használjon vizet vagy kémiai tisztítószereket. Törölje meg tiszta ronggyal.

A motor ventilátorainak rácsait tartsa tisztán.

Ha a ventilátor rácsán enye szikrázás érzékel, ez szokványos dolog, amely nem árt a készüléknek. A szikrázás jelentős megnövekedése esetén meghibásodásról van szó.

Soha ne tisztítsa a készülék egyik részét sem kemény, éles vagy érdes tárggyal.

Tárolás, ha huzamosabb ideig nem használja

A szerszámokat ne tárolja olyan helységben ahol magas hőmérsékletnek vannak kitéve.

Ha lehetséges, a berendezéseket állandó hőmérsékletű és páratartalmú helyen tartsuk.

TEHNIKAI ADATOK

A hálózat értékei	230 V~50Hz
Bemenő teljesítmény	430W
Üresjárat fordulatszám	6000-12 000min ⁻¹
Csiszolási felület	Ø125mm
Súly	2,3kg
A védelem osztálya	□ / II

EN 60745 szerint mért hangnyomásszint :

LpA (hangnyomás)	81,8 dB (A)	KpA=3
LWA (hangteljesítmény)	92,8 dB (A)	KwA=3

Tegye meg a megfelelő intézkedéseket hallása megőrzése érdekében !

Ha az akusztikus nyomás meghaladja a 80 dB (A) szintet, mindig használjon fülvédőt

EN 60745 szerint mért effektív gyorsulás

$$8,71 \text{ m/s}^2 \quad K=1,5$$

! FIGYELMEZTETÉS: Az el. kézi szerszám aktuális használatakor a vibráció kibocsátásának értéke eltérhet a deklarált értéktől attól függően, hogy milyen módon van a szerszám használva a következő feltételek szerint:

Az el. szerszám használatának módja és a vágandó vagy fúrandó munkaanyag fajtája. A szerszám állapota és karbantartásának módja. A használandó tartozék

helyes megválasztása s megfelelő állapot és élesség bebiztosítása. A markolat fogásának szilárdsága, antivibrációs berendezés használata. Az el. szerszám megfelelő használata a számára tervezett célra és a gyártó utasítása szerinti munkamenet betartása.

Ha ez a szerszám nem megfelelően van használva, kéz-váll bizsergés szindrómáját válthatja ki.

! FIGYELMEZTETÉS: A pontosítás céljából figyelembe kell venni a vibráció hatásának szintjét konkrét használati feltételeknél az üzemelési folyamat minden részében, mint amilyen az időtartam, ha az el. szerszám az üzemelési időtartamon kívül kikapcsolt és ha üresen fut a gép vagyis nem végez munkát. Ez jelentősen csökkentheti az expozíció szintjét a egész munka folyamat alatt.

Minimalizálja a rezgés befolyásolás kockázatát, használjon éles vésőt, fűrőt és kést.

A szerszám fenntartása ezen utasításokkal összhangban történjen és biztosítsa az alapos kenést (ha megkövetelik).

A szerszám rendszeres használatakor investáljon antivibrációs tartozékba.

A szerszámot ne használja alacsonyabb mint 10°C hőmérsékletnél.

A munkáját úgy tervezze meg, hogy a magas rezgést produkáló el. szerszámmal való munkát töb napra bontsa fel.

A változtatás jogát fenntartjuk!

KÖRNYEZETVÉDELEM HULLADÉKKEZELÉS



Az elektromos szerszámot, annak tartozékait és csomagolását, kérjük, adja át a környezetet nem károsító újrahasznosításra.

Az elektromos szerszámot ne dobja a háztartási hulladékba!

Az elektromos és elektronikus berendezések hulladékairól szóló WEEE európai irányelv (2002/96/EU) és annak nemzeti törvényekbe való átültetése szerint a használhatatlan elektromos szerszámokat adja le hasonló eszköz vásárlásakor az eladónál, vagy az elektromos szerszámok gyűjtésére és megsemmisítésére kialakított hulladékgyűjtők valamelyikében. Az így leadott elektromos eszközök az összegyűjtés, ill. szétszerelés után átadásra kerülnek a környezetet nem károsító újrahasznosításra.

GARANCIA

A garancia-feltételek részletezése a garancialevélben található.

A gyártás időpontja

A gyártás időpontja kiolvasható a termék címkéjén található gyártási számból. A gyártási szám formátuma AAAA-CCCC-DD-HHHHH ahol CCCC a gyártási év és a DD a gyártási hónap.

Asist[®]

Asist[®]

ES MEGEGYZÉSI NYILATKOZAT

My, forgalmazó

(törvény alapján no. 22/1997, § 2, bekezdés. e)

WETRA-XT, ČR s.r.o.

Náchodská 1623, Praha 9, ČR

IČO 25632833

Kijelentjük, hogy a gyártmány

AE3KR43D

EXCENTRIKUS CSISZOLÓ

Tipus:

Megnevezés:

Tехnikai paraméterek:

A hálózat értékei

230V~50Hz

Bemenő teljesítmény

430W

Üresjáratú fordulatszám

6000-12 000min⁻¹

Csiszolási felület

ø125mm

megfelel az összes Európai vállalat által kiadott követelménynek a következők alapján:

EC Machinery Directive (MD)

2006/42/EC

EC Low Voltage Directive (LVD)

2006/95/EC

EC Electromagnetic Compatibility Directive (EMC)

2004/108/EC

A gyártmány tesztelését és ES típus ellenőrzését végző autorizált cég:

Intertek Testing Services Shanghai, Building No.86. 1198 Qinzhou Road (North), Shanghai, China

A gyártmány tulajdonságai és technikai specifikumai a következő EU normáknak felel meg:

EN 60745-1

EN 60745-2-4

EN 55014-1

EN 55014-2

EN 61000-3-2

EN 61000-3-3

A termék megfelel a RoHS (2002/95/EC) előírásainak.

Személy, mely a technikai dokumentáció összegzésével van megbízva:

Alexandr Herda, vezérigazgató

WETRA-XT, ČR s.r.o.

Náchodská 1623, Praha 9, ČR

Dátum: 2013-07-01



Alexandr Herda, vezérigazgató



Praha, 2013-07-01

Az eredeti ES MEGEGYZÉSI NYILATKOZAT fordítás

ZÁRUČNÍ LIST - CZ

Záruční podmínky

1. Na uvedený výrobek zn. ASIST poskytuje spol. Wetra - XT, ČR s.r.o. 24 měsíců záruku od data prodeje. Záruka 24 měsíců se nevztahuje na věci poškozené opotřebením nebo nesprávnou manipulací v rozporu s návodem k použití. Životnost baterie je 6 měsíců od data prodeje.
2. Tato záruka zahrnuje bezplatnou opravu nebo výměnu vadných - poškozených částí.
3. Vzhledem k tomu, že nářadí ASIST je určeno pouze pro domácí – hobby použití, výrobce ani dovozce nedoporučují používat toto nářadí v extrémních podmínkách a pro podnikatelskou činnost.
4. Záruka nemůže být uplatněna na škody a závady zaviněné neodborným zacházením, přetížením, použitím nesprávného příslušenství, mechanickým poškozením, zásahem nepovolané osoby a přirozeným opotřebením. Záruka se také nevztahuje na poškození z důvodu jiného použití výrobku, než na jaký je určen.
5. Dovozece ani prodejce neodpovídají za škody způsobené neodborným zacházením a obsluhou s tímto výrobkem.
6. V případě uplatnění reklamace doporučujeme předložit doklad, kterým zákazník prokáže zakoupení výrobku, kde bývá vyznačeno: datum prodeje, typové označení výrobku, sériové číslo, razítko prodejny a podpis prodávajícího. Z důvodu rychlejšího vyřízení reklamace a snadnější identifikaci výrobku doporučujeme nechat si vyplnit záruční list, který je součástí průvodní dokumentace.
7. Doporučujeme nářadí zasílat do záruční opravy s vloženým dokladem o zakoupení výrobku (eventuálně kopií). Z výše uvedených důvodů doporučujeme přiložit vyplněný záruční list. Výrobek zasílejte v pevném obalu (doporučujeme původní obal uzpůsobený přímo na výrobek), zabráníte tím případnému poškození při transportu.
8. Reklamací uplatněte u prodejců, kde jste výrobek nebo nářadí zakoupili.
9. Záruční doba se prodlužuje o dobu, po kterou je výrobek nebo nářadí v záruční opravě.
10. Pokud bude servisním technikem při kontrole reklamovaného výrobku zjištěno, že závada byla způsobena nesprávným použitím výrobku a reklamace bude tudíž zamítnuta, bude oprava provedena na náklady majitele výrobku, a to pouze v případě pokud o ni požádá.



11. Společnost WETRA-XT, ČR s.r.o. nabízí zákazníkům možnost prodloužení záruky až na 36 měsíců. K získání nároku na tuto prodlouženou záruku nad rámec zákonné záruční doby (24 měsíců) je nutné splnit následující podmínky:
 - a) Před vypršením zákonné záruční lhůty si nechat funkční výrobek bezplatně prohlédnout v autorizovaném servisu. Plně funkční výrobek musí být doručen do servisního střediska v období od 21 měsíců do 24 měsíců od data nákupu výrobku.
 - b) K této bezplatné záruční prohlídce za účelem prodloužení záruční doby je zákazník povinen se prokázat originálem tohoto záručního listu potvrzeného prodejcem. V záručním listu musí být čitelně uvedeno datum koupe výrobku, typové označení a sériové čísla výrobku. Současně se záručním listem je nutné předložit originál stvrzenky o koupi zboží.
 - c) Plně funkční výrobek musí být doručen k servisní prohlídce čistý a kompletní tzn. včetně všech součástí a příslušenství.
 - d) Po provedení servisní prohlídky bude zákazníkovi v záručním listu potvrzen nárok na bezplatnou prodlouženou záruku o jeden rok.
 - e) Dopravu ze servisu k zákazníkovi zajišťuje výrobce na náklady zákazníka.

Výrobek:

Typ:

Seriové číslo:

Razítko a podpis:

Datum prodeje:

Záznamy opravy:

Doporučujeme při uplatnění reklamace předložit doklad o zakoupení výrobku nebo případně záruční list.

Vyrobeno pro **Wetra group** v PRC.

Sběrné místo pozáručního servisu:

Wetra - XT, servis nářadí ASIST
Areál Moravolen
Janáčkova 760/4
790 01 Jeseník

ZÁRUČNÍ LIST - SK

Záručné podmienky

1. Na uvedený výrobok zn. ASIST poskytuje spol. Wetra - XT, SR s.r.o. 24 mesiacov záruku od dátumu predaja. Záruka 24 mesiacov sa nevzťahuje na veci poškodené opotrebovaním alebo nesprávnou manipuláciou v rozpore s návodom na použitie. Životnosť batérie je 6 mesiacov od dátumu predaja.
2. Táto záruka zahŕňa bezplatnú opravu alebo výmenu chybných - poškodených častí.
3. Vzhľadom k tomu, že náradie ASIST je určené výhradne pre domáce – hobby použitie, výroba ani dovozca nedoporučuje používať toto náradie v extrémnych podmienkach a pre podnikateľskú činnosť.
4. Záruka sa nevzťahuje na škody a závady zavinené neodborným zaobchádzaním, preťažením, použitím nesprávneho príslušenstva, mechanickým poškodením, zásahom nepovolanej osoby a prirodzeným opotrebením. Záruka sa taktiež nevzťahuje na poškodenia z dôvodu iného použitia výrobku, než na aký je určený.
5. Dovozca ani predajca nezodpovedajú za škody spôsobené neodborných zaobchádzaním a obsluhou s týmto výrobkom.
6. V prípade uplatňovania reklamácie je nutné predložiť doklad o zakúpení výrobku, kde musí byť vyznačený dátum predaja, typové označenie výrobku, číslo série, razítko predajne a podpis predávajúceho. Z dôvodu čo najskoršieho vybavenia reklamácie a jednoduchšej identifikácie výrobku doporučujeme nechať si vyplniť záručný list, ktorý je súčasťou sprievodnej dokumentácie.
7. Náradie zasielajte do záručnej opravy s vloženým dokladom o zakúpení výrobku (prípadne kópiu dokladu). Z vyššie uvedených dôvodov doporučujeme priložiť vyplnený záručný list. Výrobok zasielajte v pevnom obale, (doporučujeme pôvodný obal ktorý je prispôbený na veľkosť a tvar výrobku) zabránite tým prípadnému poškodeniu pri preprave.
8. Reklamáciu uplatňujte u predajcu, kde ste výrobok alebo náradie zakúpili.
9. Záručná doba sa predlžuje o dobu, počas ktorej je výrobok alebo náradie v záručnej oprave.
10. Pokiaľ bude servisným technikom pri kontrole reklamovaného výrobku zistené, že závada bola spôsobená nesprávnym použitím výrobku a reklamácia bude tým pádom zamietnutá, bude oprava prevedená na náklady majiteľa výrobku, a to iba v prípade ak o to požiada.



11. Spoločnosť WETRA-XT, ČR s.r.o. ponúka zákazníkom možnosť predĺženia záruky až na 36 mesiacov. K získaniu nároku na túto predĺženú záruku nad rámec zákonnej záručnej doby (24 mesiacov) je nutné splniť nasledujúce podmienky:
 - a) Pred vypršaním zákonnej záručnej lehoty si nechať funkčný výrobok bezplatne prehladnúť v autorizovanom servise. Plne funkčný výrobok musí byť doručený do servisného strediska v období od 21 mesiacov do 24 mesiacov od dátumu nákupu výrobku.
 - b) Pri tejto bezplatnej záručnej prehliadke za účelom predĺženia záručnej doby je zákazník povinný sa prekázať originálom tohoto záručného listu potvrdeného predajcom. V záručnom liste musí byť čitateľne uvedený dátum kúpy výrobku, typové označenie a sériové číslo výrobku. Súčasne zo záručným listom je nutné predložiť originál dokladu o zakúpení výrobku.
 - c) Plne funkčný výrobok musí byť doručený k servisnej prehliadke čistý a kompletný t.j. včítane všetkých súčastí a príslušenstva.
 - d) Po prevedení servisnej prehliadky bude zákazníkovi v záručnom liste potvrdený nárok na bezplatnú predĺženú záruku o jeden rok.
 - e) Dopravu zo servisu k zákazníkovi zaisťuje výrobca na náklady zákazníka.

Výrobok:

Typ:

Sériové číslo:

Razítko a podpis:

Dátum predaja:

Záznamy opravovne:

Bez predloženia dokladu o zakúpení výrobku, nebude na prípadné reklamácie braný zreteľ !

Vyrobené pre **WETRA-XT Group** v P.R.C. . .

Zberné miesto pozáručného servisu, dovozca: :

WETRA – XT, SR s.r.o.
Nám. A. Hlinku 36/9
017 01 Považská Bystrica

JÓTÁLLASI BIZONYÍTVÁNY - H

A jótállási feltételek.

1. Az adott ASIST márkájú termékre a Wetra – XT, HU Kft. társaság 12 hónap garanciát nyújt az értékesítés napjától számítva. Garancia 12 hónap nem számít, sérült a nem megfelelő kezelés vagy kopás ellenétes utasításokat. Az akkumulátor élettartama 6 hónap a vásárlás napjától.
2. E garancia tartalmazza a hibás - sérült részek térítés mentes javítását, illetve cseréjét.
3. Figyelemmel arra, hogy az ASIST szerszámok házi – hobbi célra vannak tervezve, sem a gyártó, sem az importőr nem ajánlják a szerszámokat szélsőséges feltételek közt, magas igénybevétel mellett használni.
4. A garancia nem vonatkozik olyan meghibásodásokra és károkra, amelyeket szakszerűtlen használat, vagy túlterhelés okozott, továbbá a nem megfelelő tartozékok használata, mechanikus sérülés vagy avataltan személy beavatkozása okozott, illetve a természetes elhasználódásra. A garancia szintén nem vonatkozik a termék, az eredeti rendeltetésétől eltérő, más célra való használatából származó sérülésre.
5. Sem az importőr, sem az értékesítő nem felel a szakszerűtlen használat és kezelés okozta károkról.
6. A reklamáció érvényesítése esetén be kell mutatni azt a bizonylatot, amellyel az ügyfél igazolja a termék megvásárlását. A bizonylaton szerepelnie kell a következőknek: eladás dátuma, a termék típusjelölése, sorozatszám, az értékesítőhely pecsétje és az eladó aláírása. A reklamáció lehető leggyorsabb intézése érdekében, valamint a termék egyszerű azonosítása céljából ajánljuk a garanciális levél kitöltését, amely a kísérő dokumentáció része.
7. A szerszámokat garanciális javításra, együtt a rendesen kitöltött beszerzési bizonylattal (esetleg ennek másolatával) együtt küldjük. A fenn említett okokból ajánljuk mellékelni a garanciális levezet is. A terméket kemény csomagolásban kérjük küldeni (legjobb ha az eredeti csomagolásban, amely megfelel a termék alakjának és méretének), hogy meggátoljuk a sérülését a szállítás folyamán.
8. A reklamációt annál az értékesítőnél kell érvényesíteni, ahol termék, vagy a szerszám megvásárlásra került.
9. A jótállási idő meghosszabbodik azzal az idővel, amely alatt a berendezés, vagy a szerszám javítás alatt volt.
10. Ha a reklamált termék ellenőrzése során megállapítást nyer, hogy a meghibásodást a termék helytelen használata okozta és ezért a reklamáció elutasításra kerül, a javítás költségeit a termék tulajdonosa köteles megfizetni, amennyiben kéri a javítást.



11. A WETRA-XT, HU KFT. társaság ügyfelei számára akár 36 hónapra növeli a garanciális időszakot. A törvény által meghatározott garanciális időn (12 hónap) felüli meghosszabbított garanciára való jogosultság megszerzéséhez a következő feltételeket kell teljesíteni:
 - a) A törvény által meghatározott garanciális idő lejártá előtt szakszervizben átnézetni a funkcionális terméket, amit ingyen biztosítunk. Teljesen működőképességű termék kell szállítani a szolgáltató központ közötti időszakban 10 hónapról 12 hónapra a vásárlás napjától.
 - b) A garanciális idő meghosszabbítása érdekében elvégzett ingyenes garanciális ellenőrzésnél az ügyfél köteles bemutatni ezen garancialevél eladó által igazolt eredeti példányát. A garancialevélben olvashatóan szerepelnie kell a termék vásárlása időpontjának, a termék típusjelölésének és sorozatszámának. A garancialevél mellett be kell mutatni a termék megvásárlását igazoló bizonylat eredetijét.
 - c) Teljesen működőképességű terméket tisztán és komplett állapotban, azaz az összes alkatrészrel és tartozékkal együtt kell átadni az ellenőrzésre.
 - d) A szervizben elvégzett ellenőrzés után az ügyfél számára a garancialevélben igazoljuk az tartó ingyenes meghosszabbított garanciára való jogosultságát.
 - e) Közlekedési szolgáltatás az ügyfél által az importőrnek az ügyfelet terhel.

Termék:

Típus:

Sorozatszám:

Bélyegző és aláírás:

Eladás dátuma:

Szervis bejegyzése:

A beszerzési bizonylat benyújtása nélkül, az esetleges reklamációk nem lesznek figyelembe véve !!!
A WETRA-XT Group részére gyártva P.R.C.-ben.

A garancián túli javítások gyűjtőhelye, importőr:

**Wetra-XT, HU Kft. ,
Ipari park északi terület Pf.: 62
2330 Dunaharaszti**

CZ- Seznam částí		SK- Zoznam částí	H- Reszek jegyzéke
no.	Název	Názov	Enevezés
1	Kabel	Kábel	Kábel
2	Kabelová objímka	Káblková objímka	Kábel keret
3	Plášť	Plášť	Köpeny
4	Svorka kabelu	Svorka kábla	A kábel csíptetője
5	Kondenzátor	Kondenzátor	Kondenzátor
6	Tlačítko vypínače	Tlačidlo vypínača	Kapcsoló
7	Šroub	Skrutka	Csavar
8	Šroub	Skrutka	Csavar
9	Pomocná rukojeť	Pomocná rukoväť	Fogantyú
10	Šroub	Skrutka	Csavar
11	Nastavovací matice	Nastavovacia matica	Beállító csavar
12	Kapsa na prach	Vrecko na prach	Porgyűjtő
13	Objímka	Objímka	Foglalat
14	Stator	Stator	Sztator
15	Ložisko	Ložisko	Csapágy
16	Uhlíky	Uhlíky	Szénkefe
17	Držák uhlíků	Držiak uhlíkov	Kefetartó
18	Držák uhlíků	Držiak uhlíkov	Kefetartó
19	Rotor	Rotor	Rotorja
20	Ventilátor	Ventilátor	A ventilátor
21	Ložisko	Ložisko	Csapágy
22	Ventilátor	Ventilátor	A ventilátor
23	Matice	Matica	Anyacsavar
24	Objímka	Objímka	Foglalat
25	Ložisko	Ložisko	Csapágy
26	Vymezovací podložka	Vymedzovacia podložka	Távtartó alátét
27	Šroub	Skrutka	Csavar
28	Opěrná deska	Oporná doska	Támasztó lap
29	Podložka pod skelný papír	Podložka pod brúsny papier	A csiszolópapír alátét
30	Šroub	Skrutka	Csavar
31	Šroub	Skrutka	Csavar
32	Šroub	Skrutka	Csavar
33	Podložka	Podložka	Távtartó alátét
34	Podložka	Podložka	Távtartó alátét
35	Objímka	Objímka	Foglalat

