

The image features the Siemens logo in a white box at the top left. The background is a photograph of a modern kitchen island with a dark grey countertop. On the counter, there is a stack of white plates, several wine glasses, and a pair of yellow rubber gloves. In the background, a city skyline is visible across a body of water under a cloudy sky.

SIEMENS

Myčka nádobí SR65E0..EU

www.siemens-home.com/cz

cz Návod k použití

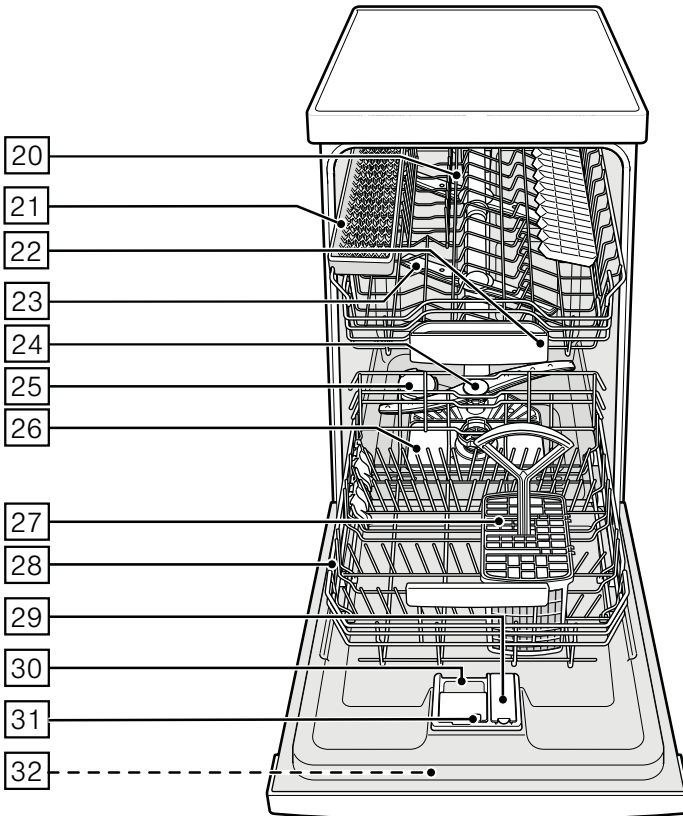
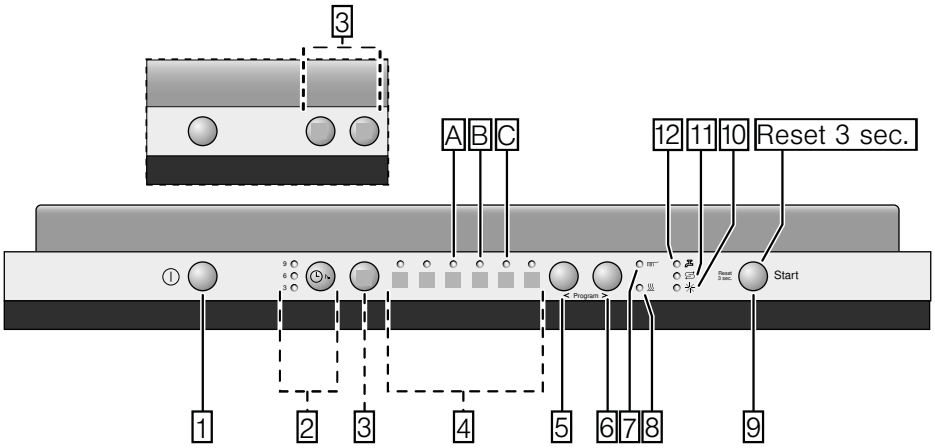

Obsah

 Použití podle určení.....	4	Hrnce.....	15
 Bezpečnostní pokyny.....	4	Zásuvka na příbory.....	16
Dříve než uvedete		Sklopné trny.....	16
přístroj do provozu.....	5	Držák malých dílů.....	16
Při dodání.....	5	Police na nože	17
Při instalaci.....	5	Úprava výšky koše	17
V denním provozu.....	7	 Mycí prostředek.....	18
Zablokování dvířek proti otevření.....	7	Plnění mycího prostředku.....	18
Při vzniklých škodách.....	7	Kombinovaný mycí prostředek.....	19
Při likvidaci.....	7	 Přehled programů.....	21
 Ochrana životního prostředí.....	9	Volba programu.....	22
Obalový materiál.....	9	Upozornění pro zkušební ústavy.....	22
Staré přístroje	9	 Přídavné funkce.....	22
 Seznámení se s přístrojem.....	10	Úspora času (VarioSpeed).....	22
Ovládací panel.....	10	Intenzivní zóna	22
Vnitřní prostor přístroje	10	Hygiena.....	22
 Zařízení ke změkčování vody/ speciální sůl.....	11	Poloviční náplň.....	22
Nastavení.....	11	Extra sušení	22
Tabulka tvrdosti vody.....	11	 Obsluha přístroje.....	23
Použití speciální soli.....	12	Programová data.....	23
Použití mycích prostředků s komponentou soli.....	12	Aqua senzor	23
Vypnutí ukazatele změkčování vody.....	12	Zapnutí myčky nádobí.....	23
 Leštidlo.....	12	Optický ukazatel během průběhu programu.....	23
Nastavení množství leštidla.....	13	Odložený start.....	24
Vypnutí ukazatele množství leštidla.....	14	Konec programu	24
 Nádobí.....	14	Přerušení programu	24
Není vhodné.....	14	Ukončení programu.....	25
Poškození sklenic a nádobí.....	14	Změna programu.....	25
Uložení nádobí.....	14	Intenzivní sušení.....	25
Vyklizení nádobí.....	15	 Čištění a údržba.....	25
Šálky a sklenice	15	Celkový stav přístroje.....	25
		Speciální sůl a leštidlo.....	26
		Sítka.....	26
		Ostříkovací ramena.....	27

Co dělat v případě poruchy?..... 27

Čerpadlo odpadní vody.....28

Tabulka poruch..... 29

Zákaznický servis 37

Instalace a připojení.....37

Rozsah dodávky.....37

Bezpečnostní pokyny.....37

Dodání 38

Technické údaje..... 38

Postavení 38

Přípojka odpadní vody..... 38

Přípojka pitné vody..... 39

Elektrické připojení 39

Demontáž 40

Přeprava..... 40

Zabezpečení proti namrznutí
(Vyprázdnění přístroje).....40

Použití podle určení

- Příklad je určený pouze k domácímu použití.
- Používejte myčku nádobí pouze v domácnosti a pouze za navrženým účelem: pouze na mytí nádobí určeného pro domácnost.
- Tato myčka nádobí je určena pro použití do maximální výšky 4000 m nad mořem.

Bezpečnostní pokyny

Děti starší 8 let a osoby se sníženými fyzickými, sensorickými nebo mentálními schopnostmi smí přístroj používat pouze pod dohledem zodpovědné osoby, která je poučí, jak přístroj bezpečně používat a v případě že pochopily rizika, která z používání vyplývají.

Děti si s přístrojem nesmí hrát. Děti do 8 let věku a bez dohledu zodpovědné osoby nesmí přístroj čistit a ani provádět jeho údržbu.

Děti mladší 8 let věku by se měly zdržovat v bezpečné vzdálenosti od přístroje a napájecího vedení.

Dříve než uvedete přístroj do provozu

Pozorně si přečtěte návod k použití a montáži přístroje. Návod obsahuje důležité informace o instalaci, použití a údržbě přístroje.

Veškeré dokumenty si pečlivě uschovejte pro pozdější použití nebo pro případného dalšího majitele.

Návod k použití si můžete stáhnout zdarma z našich internetových stránek. Odpovídající internetovou stránku naleznete na zadní straně tohoto návodu k použití.

Při dodání

1. Ihned zkontrolujte obalový materiál a myčku nádobí a zjistěte, zda při převozu nedošlo ke škodám. Jestliže je přístroj poškozený, nezapínejte jej a kontaktujte Vašeho dodavatele.
2. Likvidujte obalové materiály ekologickým způsobem.
3. Obal a jeho části neponechávejte dětem. Skládací krabice a obalové fólie mohou způsobit udušení.

Při instalaci

- Po instalaci se ujistěte, že zadní strana myčky nádobí není volně přístupná (ochrana proti popálení při kontaktu s horkým povrchem).
- Proveďte postavení a připojení přístroje podle pokynů k instalaci a montážního návodu.
- Před instalací odpojte myčku od elektrické sítě.
- Zajistěte, aby zemnicí systém elektrické domovní instalace byl předpisově instalován.

- Elektrické podmínky připojení musí souhlasit s údaji na typovém štítku myčky nádobí [32].
- Jestliže je síťový kabel poškozen, musí být nahrazen příslušným síťovým kabelem. Aby se zabránilo případnému zranění, síťový kabel je možno zakoupit pouze v zákaznickém servise.
- Jestliže se má myčka nádobí vestavět do vysoké skříňky, musí se tato skříňka náležitě upevnit.
- Bude-li myčka nádobí nainstalována pod nebo nad jiné domácí přístroje, dodržujte informace k montáži v kombinaci s myčkou nádobí v montážním návodu příslušného přístroje.
- Aby byl zaručen bezchybný provoz všech přístrojů, dodržujte také montážní návod k tomuto přístroji.
- Nejsou-li k dispozici žádné informace nebo neobsahuje-li montážní návod žádné odpovídající pokyny, obraťte se na výrobce těchto přístrojů a zjistěte, zda lze myčku nádobí nainstalovat nad nebo pod tyto přístroje.
- Nemůžete-li získat žádné informace od výrobce, nesmíte myčku nádobí nainstalovat nad nebo pod tyto přístroje.
- Pokud nainstalujete mikrovlnnou troubu nad myčku nádobí, může dojít k poškození mikrovlnné trouby.
- Aby byla zajištěna stabilita, instalujte vestavné a integrované myčky nádobí pouze pod spojené pracovní desky, přišroubované k sousedícím jednotkám.
- Neinstalujte přístroj v blízkosti tepelných zdrojů (topná tělesa, zásobníky tepla, sporáky nebo jiné přístroje produkující teplo) a neinstalujte jej pod varnou desku.

- Po instalaci myčky nádobí musí být síťová zástrčka volně přístupná, (viz "Elektrické připojení").
- U některých modelů: Plastové pouzdro na vodní přípojce obsahuje elektrický ventil, v přívodní hadici se nachází napájecí vedení. Tuto hadici neřežte, neponořujte plastové pouzdro do vody.

V denním provozu

Pročtěte si a dodržujte bezpečnostní pokyny a pokyny k použití na obalech od mycích prostředků a leštidel.

Dětská pojistka (zablokování dvířek) *

Popis dětské pojistky se nachází v zadní části návodu.

* v závislosti na modelu

Při vzniklých škodách

- Příklad: Přístroj smí opravovat jen odborník. K tomuto účelu musí být přístroj odpojen od elektrické sítě. Vytáhněte síťovou zástrčku a vypněte pojistku. Vypněte přívod vody.
- Jestliže je přístroj poškozen (trhlina, díry, vylomená tlačítka), nebo jsou poškozena jeho dvířka, nesmí se již provozovat. Vytáhněte síťovou zástrčku nebo vypněte pojistku. Zavřete přívod vody, zavolejte zákaznický servis.

Při likvidaci

1. Zamezte dalšímu používání Vysloužilých přístrojů. Vyhněte se tak pozdějším úrazům.
2. Likvidujte obalové materiály ekologickým způsobem.

Varování **Nebezpečí úrazu!**

- Abyste předešli poranění způsobenému např. vlivem klopytnutí o dvířka myčky, otevírejte myčku nádobí pouze krátkodobě k naplnění nebo vyklizení. Nože
- a jiné kuchyňské náčiní s ostrými špičkami musí být uloženy špičkami dolů v příborové zásuvce nebo musí být umístěny do vodorovné polohy na polici na nože*.
- Neopírejte se o otevřená dvířka přístroje, ani si na ně nesedejte.
- U volně stojících přístrojů dbejte na to, aby koše nebyly přeplněny.
- Nestojí-li přístroj ve výklenku a boční stěna je tudíž přístupná, musí se z bezpečnostních důvodů oblast závěsu dvířek z boku zakrýt (nebezpečí poranění). Kryty obdržíte jako zvláštní příslušenství v zákaznickém servisu nebo ve specializovaných prodejnách.

* v závislosti na modelu

Varování **Nebezpečí výbuchu!**

Nedávejte do mycího prostoru žádná rozpouštědla. Hrozí nebezpečí výbuchu!

Varování **Nebezpečí opaření!**

Za chodu programu otevírejte dvířka myčky nádobí opatrně. Hrozí nebezpečí, že horká voda vystříkne z přístroje ven.

Varování **Nebezpečí pro děti!**

- Používejte dětskou pojistku, je-li k dispozici. Přesný popis naleznete v zadní části návodu.
- Děti si s přístrojem nesmí hrát ani jej uvádět do provozu.
- Udržujte děti v dostatečné vzdálenosti od mycího prostředku a leštidla. Tyto mycí prostředky mohou způsobit poleptání v ústech, hrdle, v očích, nebo mohou vést k udušení.

- Zabraňte přístupu dětí k otevřené myčce nádobí. V myčce nádobí by mohly být malé díly, které by děti mohly spolknout. Voda v mycím prostoru není pitná, mohla by ještě obsahovat zbytky mycího prostředku.
- Dbejte na to, aby děti nesahaly do záchytné misky na tablety [22]. Malé prsty by se mohly přiskřípnout v zářezech.
- Dbejte na to, aby při otevírání a zavírání dvířek v úrovni očí se děti nezachytly nebo nebyly sevřeny mezi dvířky přístroje a dveřmi spodní skříně.
- Děti se mohou v mycím prostoru zavřít (nebezpečí udušení) nebo se dostat do jiných nebezpečných situací. U vysloužilých přístrojů: Přístroj odpojte od elektrické sítě, přívodní kabel přestříhňte a zlikvidujte. Zámek dvířek zlikvidujte tak, aby se dvířka již nedala zavřít.



Ochrana životního prostředí

Přístroje často obsahují cenné a recyklovatelné materiály. Zlikvidujte jednotlivé díly rozdělené podle druhů odpadů.

O aktuálních způsobech likvidace se, prosím, informujte u Vašeho odborného prodejce nebo na obecním úřadě.

Obalový materiál

Veškeré plastové díly přístroje jsou označeny mezinárodně normovanou značkou (např. „PS“ polystyrén). Při likvidaci přístroje je díky tomu možné rozdělení podle druhů plastových odpadů.

Dodržujte prosím bezpečnostní pokyny pod bodem „Při dodání“.

Staré přístroje

Dodržujte prosím bezpečnostní pokyny pod bodem „Při likvidaci“.



Tento přístroj je označen směrnicí 2012/19/EU, která se týká elektrických a elektronických přístrojů (waste electrical and electronic equipment - WEEE). Tato směrnice udává rámec pro zpětný odběr a recyklaci v celé EU.



Seznámení se s přístrojem

Diagram ovládacího panelu a vnitřního prostoru se nachází v přední části tohoto návodu.

Na jednotlivé pozice bude upozorněno v textu.

Ovládací panel

- 1 Vypínač ZAP/VYP
- 2 Odložený start *
- 3 Přídavné funkce **
- 4 Programy **
- 5 Tlačítko <
- 6 Tlačítko >
- 7 Ukazatel mytí
- 8 Ukazatel sušení
- 9 Tlačítko START
- 10 Ukazatel doplnění leštidla
- 11 Ukazatel doplnění soli
- 12 Ukazatel „Kontrola přívodu vody“

* v závislosti na modelu

** Počet v závislosti na modelu

Vnitřní prostor přístroje

- 20 Horní koš na nádobí
 - 21 Police na nože *
 - 22 Záchytná miska na tablety
 - 23 Horní ostříkovací rameno
 - 24 Dolní ostříkovací rameno
 - 25 Zásobník speciální soli
 - 26 Sítka
 - 27 Zásuvka na příbory
 - 28 Spodní koš na nádobí
 - 29 Zásobník na leštidlo
 - 30 Zásobník pro mycí prostředek
 - 31 Uzavíratelná zástrčka zásobníku mycího prostředku
 - 32 Typový štítek
- * v závislosti na modelu

Zařízení pro změkčování vody/Speciální sůl

K zajištění dobrých výsledků mytí myčka nádobí potřebuje měkkou vodu, tzn. vodu obsahující málo vápníku, jinak se na nádobí a vnitřním prostoru usazuje vodní kámen.

Voda z vodovodu tvrdší než určený stupeň musí být pro provoz v myčce nádobí změkčena, tzn. odvápněna. Toho docílíte pomocí speciální soli v zařízení na změkčování vody, kterým je myčka nádobí vybavena.

Nastavení a potřebné množství soli je závislé na stupni tvrdosti vody z vodovodu (viz tabulka).

Nastavení

Množství přidané soli je nastavitelné ve 4 stupních, v závislosti na tvrdosti Vaší vody. Rozsvítí se odpovídající ukazatele 0, 1, 2 nebo 3 (viz tabulka). Stupeň nastavený z výroby: 1.

1. Informujte se ve Vaší vodárně a zjistěte hodnotu tvrdosti Vaší vody.
2. Nastavovanou hodnotu si zjistěte v tabulce tvrdosti vody.
3. Otevřete dvířka.
4. Zapněte tlačítko ZAP/VYP .
5. Držte stisknutá tlačítka a START tak dlouho, dokud se nerozblíkají ukazatele sušení a ukazatel pro doplnění soli .
6. Uvolněte obě tlačítka.
Bliká ukazatel doplnění soli a rozsvítí se ukazatel (= Stupeň 1).

Pro změnu nastavení:

1. Stiskněte tolikrát tlačítko dokud nenastavíte požadovaný stupeň.
2. Stiskněte tlačítko Start .
Ukazatele a zhasnou.
Nastavený stupeň se uloží.
3. Zavřete dvířka.

Tabulka tvrdosti vody

Tabulka tvrdosti vody °dH	Rozpětí tvrdosti	mmol/l	Stupeň	<input type="radio"/>	<input type="radio"/>	<input type="radio"/>
				A	B	C
0-6	měkká	0-1,1	0	<input type="radio"/>	<input type="radio"/>	<input type="radio"/>
7-16	střední	1,2-2,9	1	<input checked="" type="radio"/>	<input type="radio"/>	<input type="radio"/>
17-21	tvrdá	3,0-3,7	2	<input checked="" type="radio"/>	<input checked="" type="radio"/>	<input type="radio"/>
22-35	tvrdá	3,8-6,2	3	<input checked="" type="radio"/>	<input checked="" type="radio"/>	<input checked="" type="radio"/>

Použití speciální soli

Doplnění soli se musí vždy provést bezprostředně před zapnutím přístroje. Tím se dosáhne toho, že se přetékající roztok soli okamžitě spláchne a v myčce nádobí nemůže dojít ke korozi.

1. Otevřete šroubovací uzávěr zásobníku [25].
2. Naplňte nádobu vodou (nutné pouze při prvním uvedení do provozu).
3. Poté nasypejte speciální sůl (ne jedlou sůl nebo tablety). Přitom se voda vypuzuje a odtéká.

Jakmile se na panelu rozsvítí ukazatel doplnění soli [11] doplňte speciální sůl.

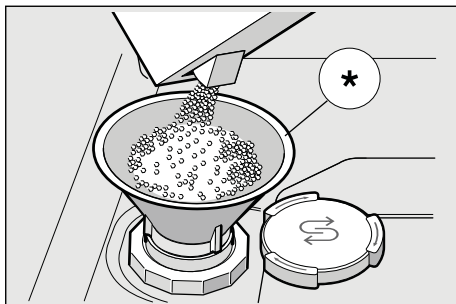

* Dle modelu

Použití mycích prostředků s komponentou soli

Při použití kombinovaných mycích prostředků s komponentou soli lze všeobecně upustit od speciální soli až do tvrdosti vody 21 °dH (37 °fH, 26 °dH, 3,7 mmol/l). Při tvrdosti vody větší než 21 °dH je nutné použití speciální soli.

Vypnutí ukazatele doplňování soli/změkčování vody

Jestliže Vás ukazatel doplnění soli [11] ruší (např. při použití kombinovaných mycích prostředků s komponentou soli), lze jej vypnout.

- Postupujte dle popisu v kapitole „Nastavení zařízení na změkčování vody“ a nastavte stupeň 0.

Ukazatel doplňování soli a ukazatel změkčování vody jsou nyní vypnuty.

⚠ Upozornění

Nikdy neplňte mycí prostředek do nádoby na speciální sůl. Zničili byste tím změkčovací zařízení.



Leštidlo

Jakmile se na panelu rozsvítí ukazatel

leštidla [10] je ještě k dispozici rezerva na 1-2 mycí procesy. Doplňte leštidlo. Leštidlo je nutné k leštění skla a k odstraňování skvrn z nádobí. Používejte pouze lešticí přípravky pro myčky používané v domácnosti. Kombinovaný mycí prostředek s komponentou leštidla lze používat pouze do tvrdosti vody 21 °dH (37 °fH, 26 °dH, 3,7 mmol/l). Pokud je tvrdost vody větší než 21 °dH, je nutné použití leštidla.

1. Otevřete zásobník [29] tak, že stisknete a nadzdvihnete kryt na víku.

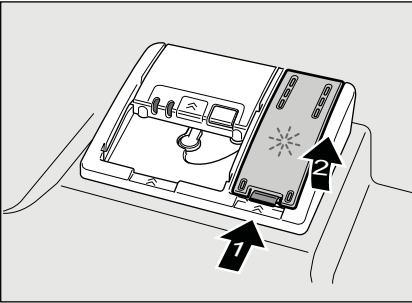

2. Opatrně dolijte leštidlo až po značku max. na plnicím otvoru.

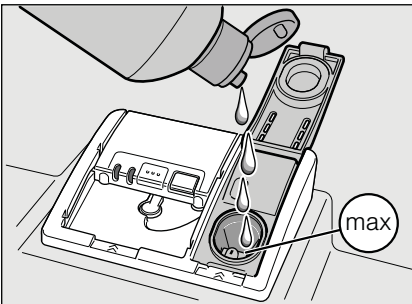

3. Zavřete víko, až slyšitelně zacvakne.
4. Rozlité leštidlo případně utřete hadrem, aby při příštím mycím procesu nedošlo k nadměrné tvorbě pěny.

Nastavení množství leštidla

Množství přidaného leštidla je nastavitelné ve 4 stupních. Rozsvítí se odpovídající ukazatele 0, 1, 2 nebo 3 (viz tabulka tvrdosti vody).

Nastavený z výroby: 1.

Množství leštidla změňte pouze tehdy, pokud na nádobí zůstávají šmouhy (nastavte nižší stupeň) nebo skvrny od vody (nastavte vyšší stupeň).

1. Otevřete dvířka.
2. Zapněte tlačítko ZAP/VYP [1].
3. Držte stisknutá tlačítka > [6] a START [9] tak dlouho, dokud se nerozblíkají ukazatele sušení [8] a ukazatel pro doplnění soli [11].
4. Uvolněte obě tlačítka.
5. Stiskněte tolikrát tlačítko > [6] dokud se nerozblíkají ukazatel doplnění leštidla [10].
Bliká ukazatel doplnění leštidla [10] a rozsvítí se ukazatel [A] (= Stupeň 1).

Pro změnu nastavení:

1. Stiskněte tolikrát tlačítko < [5] dokud nenastavíte požadovaný stupeň.
2. Stiskněte tlačítko Start [9]. Ukazatele [8] a [10] zhasnou. Nastavený stupeň se uloží.
3. Zavřete dvířka.

Vypnutí ukazatele doplnění leštidla

Jestliže Vás ukazatel doplnění

leštidla [10] ruší (např. při použití kombinovaných mycích prostředků s komponentou leštidla), lze jej vypnout.

- Postupujte tak, jak je popsáno pod bodem „Nastavení množství leštidla“ a nastavte stupeň 0.

Ukazatel doplnění leštidla [10] je nyní vypnutý.



Nádobí

Není vhodné

- Příbory a nádobí vyrobené z dřeva.
- Choulostivé dekorační sklenice, uměleckoprůmyslové a starožitné nádobí. Ozdoby nejsou odolné proti mytí v myčkách nádobí.
- Umělohmotné díly, které nejsou odolné proti teplu.
- Měděné a cínové nádobí.
- Nádobí znečištěné popelem, voskem, mazacím tukem nebo inkoustem.

Hliníkové a stříbrné díly mají při mytí sklon k zabarvení a vyblednutí. Také některé druhy skla (např. křišťalové nádoby) mohou být po mnoha mycích procesech zakalené.

Poškození sklenic a nádobí

Příčiny:

- Druh skla a způsob výroby skla.
- Chemické složení mycího prostředku.
- Teplota vody mycího programu.

Doporučení:

- Používejte pouze sklenice a porcelán, které jsou výrobcem označené jako vhodné pro mytí v myčkách nádobí.
- Používejte mycí prostředek, který je označen jako šetrící nádobí.
- Po ukončení programu vyjměte sklo a příbory z myčky nádobí co nejdříve.

Uložení nádobí

1. Odstraňte velké zbytky jídla. Není nutné nádobí předběžně mýt pod tekoucí vodou.
2. Nádobí uložte tak, aby
 - stálo spolehlivě a nemohlo se převrhnout,
 - všechny nádoby byly postaveny otvorem dolů,
 - vypouklé kusy nebo kusy s prohloubením byly postaveny šikmo, aby voda mohla odtékat,
 - nebránilo otáčení obou ostříkovacích ramen [23] a [24].

Velmi malé části nádobí by se neměly v myčce mýt, jelikož mohou snadno vypadnout z koše.

Vyklizení nádobí

Aby se zabránilo odkapávání kapek vody z horního koše na nádobí ve spodním koši, doporučuje se vyprazdňovat přístroj zdola nahoru. Nádobí se při mytí velmi nahřeje. Po ukončení programu proto nechte nádobí zchladnout, až je můžete dobře uchopit.

Upozornění

Po ukončení programu mohou být ve vnitřním prostoru přístroje ještě viditelné kapky vody. Na sušení nádobí to však nemá žádný vliv.

Šálky a sklenice

Horní koš na nádobí [20]

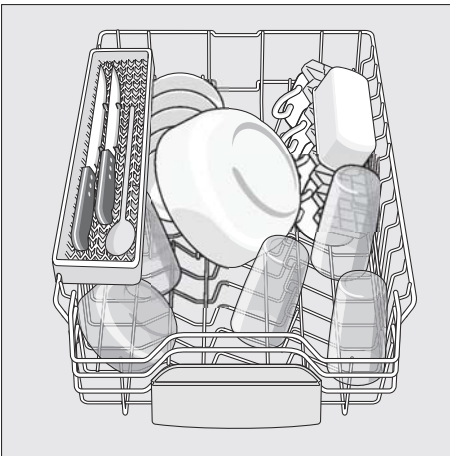

Upozornění

Dbejte na to, aby nad záchytnou miskou na tablety [22] nebyly žádné kusy nádobí. Toto nádobí by mohlo zablokovat víko zásobníku pro mycí prostředek [30] a zabránit tak jeho řádnému otevření.

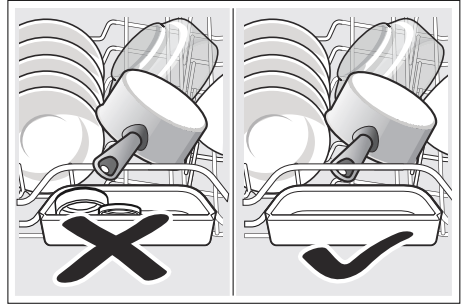

Hrnce

Spodní koš na nádobí [28]

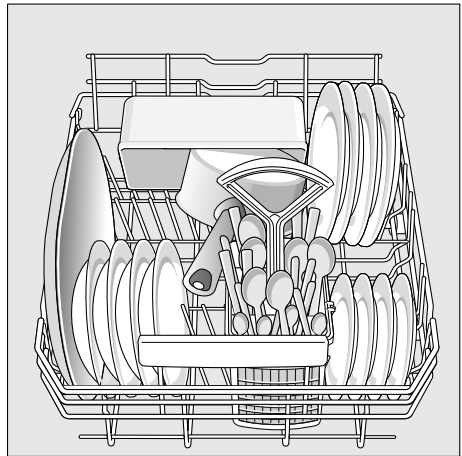

Tip

Silně znečištěné nádoby (hrnce) byste měli umístit do spodního koše. Z důvodu silnějšího proudu vody tak získáte lepší výsledek mytí.

Tip

Další příklady, jak můžete Vaši myčku nádoby optimálně naplnit, naleznete na konci tohoto manuálu.

Koš na příbory

Příbory vždy umísťujte ostrými špičkami dolů.

Abyste předešli poranění, pokládejte dlouhé, ostré předměty a nože do police na nože.

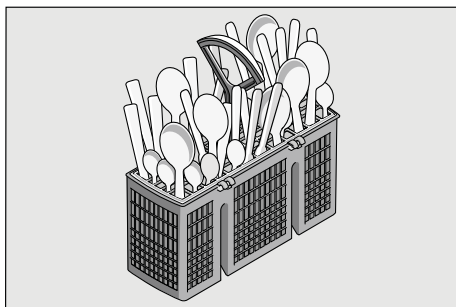

Sklopné trny*

* Dle modelu

Pro snadnější uspořádání hrnců, mís a sklenic je možné trny sklopit.

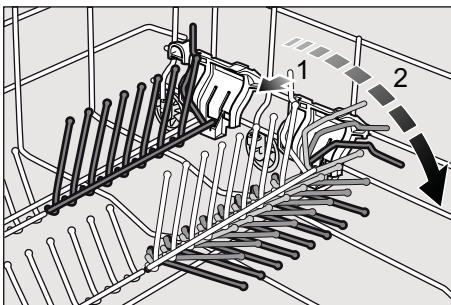

Držák malých dílů*

* Dle modelu

Díky držákům malých dílů lze spolehlivě přidržovat lehké umělohmotné díly jako např. pohárky, pokličky atd.

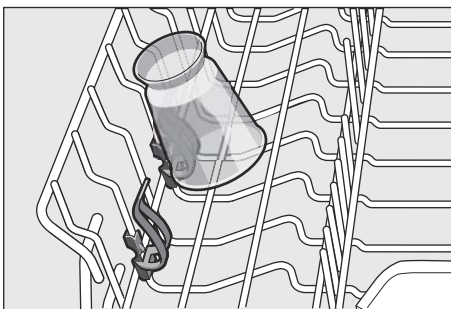

Police na nože *

* Dle modelu

Dlouhé nože a jiné kuchyňské potřeby mohou být umístěny ve vodorovné poloze.

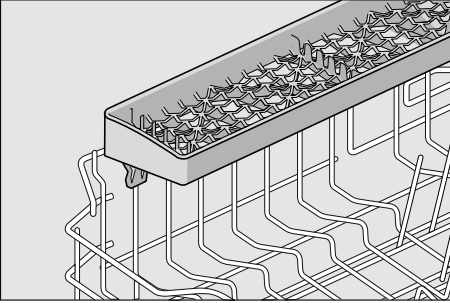

Úprava výšky koše *

* Dle modelu

Horní koš na nádobí [20] může být podle potřeby výškově upraven, aby se v horním nebo spodním koši uvolnilo více místa pro uložení větších kusů nádobí.

Výška přístroje 81,5 cm

	Horní koš	Spodní koš
Stupeň 1 max. 0 ø	22 cm	30 cm
Stupeň 2 max. 0 ø	24 cm	28 cm
Stupeň 3 max. 0 ø	27 cm	25 cm

Horní koš s postranními páčkami

1. Vytáhněte horní koš na nádobí [20].
2. Ke **spuštění** zatlačte postupně obě páčky vlevo a vpravo na vnějších stranách koše směrem dovnitř. Držte přitom koš pevně ze strany za horní okraj, aby trhavým pohybem nespadl dolů.

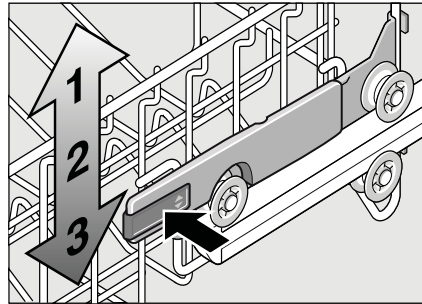

3. Pro posunutí koše **nahoru** uchopte koš na stranách horního okraje a zdvihněte jej směrem nahoru.
4. Dříve než koš opět zasunete, přesvědčte se, že leží na obou stranách ve **stejně výšce**. V opačném případě se nedají zavřít dvířka myčky a horní ostříkovací rameno nemá žádné spojení k cirkulaci vody.

Horní koš s horními a dolními páry kolečkových ložisek

1. Vytáhněte horní koš na nádobí [20].
2. Vyjměte horní koš a opět jej umístěte na horní (stupeň 3) nebo dolní (stupeň 1) kolečka.

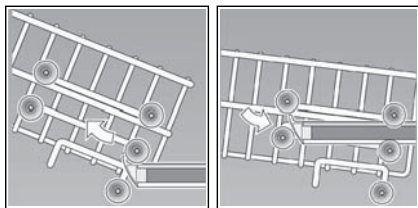

Mycí prostředek

Můžete používat tablety, práškové nebo tekuté mycí prostředky určené k mytí v myčce. V žádném případě ale nepoužívejte prostředky pro ruční mytí nádobí. Podle stupně znečištění lze dávkování práškového nebo tekutého prostředku individuálně přizpůsobit. Tablety obsahují dostatečné množství účinných látek pro všechny mycí úkony. Moderní, účinné mycí prostředky používají převážně nízkoalkalickou recepturu s fosfáty a enzymy. Fosfáty vážou vápník obsažený ve vodě. Enzymy odbourávají škrob a rozpouštějí bílkoviny. Mycí prostředky jsou jen zřídka bez fosfátů. Takové mycí prostředky mají slabší schopnost vázat vápník a vyžadují větší dávkování. K odstranění barevných skvrn (např. čaj, kečup) se většinou používají bělidla na bázi kyseliny.

Upozornění

Pro dobrý výsledek mytí bezpodmínečně dodržujte pokyny na obalu mycích prostředků. V případě dalších dotazů Vám doporučujeme obrátit se na linku poradny pro mycí prostředky výrobců.

⚠ Varování – Pročtěte si a dodržujte bezpečnostní pokyny a pokyny k použití na obalech od mycích prostředků a leštidel.

Plnění mycího prostředku

1. Jestliže je zásobník pro mycí prostředek [30] ještě uzavřený, stiskněte uzavírací zástrčku [31], abyste zásobník otevřeli. Nasypte mycí prostředek pouze do suchého zásobníku [30] (vlozte tabletu naplocho, ne na stojato).
Dávkování: Postupujte dle pokynů výrobce na obalu. Rozdělení dávkování v zásobníku pro mycí prostředek [30] Vám přitom pomůže naplnit správné množství práškového nebo tekutého mycího prostředku. Při běžném znečištění obvykle stačí 20 ml - 25 ml. Při použití tablet stačí jedna tableta.

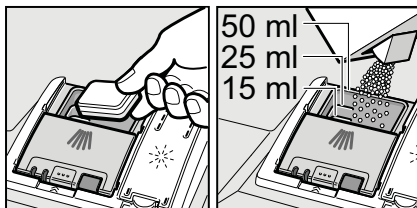

2. Posunutím zásobníku pro mycí prostředek nahoru zavřete víko, dokud uzávěr nezaskočí.

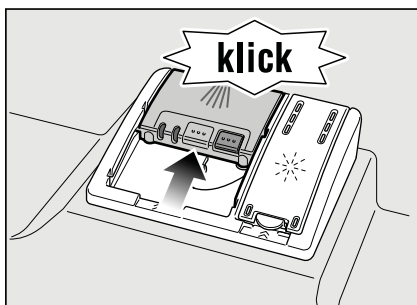

Zásobník na mycí prostředek se v závislosti na programu automaticky otevře v optimální časový okamžik. Práškový nebo tekutý mycí prostředek se v mycím prostoru postupně rozpustí. Tableta spadne do záchytné misky, kde se postupně rozpustí.

Tip

U málo znečištěného nádobí stačí obvykle trochu menší množství mycího prostředku, než je uvedeno.

Vhodné mycí a ošetrovací prostředky lze zakoupit online na našich internetových stránkách nebo v zákaznickém servisu (viz zadní strana).

Kombinovaný mycí prostředek

Kromě běžných mycích prostředků (samostatných) je na trhu k dispozici řada produktů s přídatnými funkcemi. Tyto produkty obsahují kromě mycího prostředku také leštidlo a sůl (3v1) a v závislosti na kombinaci (4v1, 5v1 atd.) ještě další přídatné komponenty, jako je např. ochrana skla nebo lesk nerezového nádobí. Kombinované mycí prostředky působí pouze do určitého stupně tvrdosti (obvykle 21 °dH). Je-li tato mez překročena, je třeba přidat sůl a leštidlo. Jakmile se používají kombinované mycí prostředky, přizpůsobí se mycí program automaticky tak, aby byl vždy docílen nejlepší výsledek mytí a sušení.

⚠ Varování – Nepokládejte do záchytné misky na tablety [22]; žádné drobné díly k mytí, zabráníli byste tím rovnoměrnému rozpouštění tablety.







⚠ Varování – Chcete-li po spuštění programu přidat nádobí, nepoužívejte záchytnou misku na tablety [22] jako rukojeť horního koše. Mohla by se v ní již nacházet tableta a Vy byste přišli do kontaktu s částečně rozpuštěnou tabletou.

Upozornění

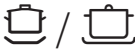
- Optimálních výsledků mytí a sušení docílíte použitím samostatných mycích prostředků ve spojení s odděleným použitím soli a leštidla.
- U krátkých programů může dojít k tomu, že tablety vlivem rozdílného chování při rozpouštění nedosáhnou optimálních mycích schopností, či že v myčce zůstanou nerozpuštěné zbytky mycího prostředku. Pro tyto programy jsou vhodnější mycí prostředky v práškovém provedení.
- U programu „Intenzivní“ (u některých modelů) je dostatečné dávkování jedné tablety. Při použití práškových mycích prostředků můžete navíc trochu mycího prostředku rozsypat na vnitřní stranu dvířek přístroje.
- I v případě, že svítí kontrolka doplnění leštidla nebo soli, běží mycí program při použití kombinovaných mycích prostředků bez problémů.
- Při použití mycích prostředků s ochranným obalem rozpustným ve vodě: uchopte obal suchýma rukama a vložte mycí prostředek do naprosto suchého zásobníku na mycí prostředek, v opačném případě může dojít k přilepení tablety k prstům či k zásobníku na mycí prostředek.
- Chcete-li přejít z kombinovaných mycích prostředků na samostatné mycí prostředky, dbejte na to, aby změkčovací zařízení a množství leštidla byly nastaveny na správnou hodnotu.

Přehled programů

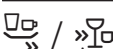
V tomto přehledu je zobrazen max. možný počet programů. Příslušné programy a jejich uspořádání si prosím zjistěte na Vašem ovládacím panelu.

Druh nádobí	Znečištění	Program	Možné přídatné funkce	Průběh programu
hrnce a pánve, nechoulostivé nádobí a příbory	silně ulpívající připečené nebo zaschlé zbytky jídel, obsahujících škrob nebo bílkoviny	 Intenzivní 70°	všechny	Předmytí Mytí 70° Mezimy­tí Leš­te­ní 65° Sušení
		 Auto 45°- 65°	všechny	Pomocí senzoriky se optimalizuje podle znečištění.
smíšené nádobí a příbory	lehce zaschlé zbytky jídel běžných v domácnosti	 Auto 45°- 65°	všechny	Pomocí senzoriky se optimalizuje podle znečištění.
		 Eco 50°	všechny	Předmytí Mytí 50° Mezimy­tí Leš­te­ní 65° Sušení
choulostivé nádobí, příbory, tepelně choulostivé plasty a sklenice	málo ulpívající, čerstvé zbytky jídel	 Šetrný 40°	Intenzivní zóna Úspora času Poloviční náplň Extra sušení	Předmytí Mytí 40° Mezimy­tí Leš­te­ní 55° Sušení
		 Rychlý 45°	Extra sušení	Mytí 45° Mezimy­tí Leš­te­ní 55°
všechny typy nádobí	studené opláchnutí, mezimy­tí	 Předmytí	žádné	Předmytí

Výběr programu

Podle druhu nádobí a stupně znečištění si můžete zvolit vhodný program.

Upozornění pro zkušební ústavy

Zkušební ústavy obdrží pokyny pro srovnávací testy (např. podle EN60436).

Jedná se přitom o podmínky k provádění testů, ne však o výsledky nebo hodnoty spotřeby.

Dotazy e-mailem na:

dishwasher@test-appliances.com

Při dotazech uvádějte číslo přístroje (E-č.) a výrobní číslo (FD), které naleznete na typovém štítku  na dvířkách přístroje.

P+ Přídavné funkce

* Dle modelu funkce jsou nastavitelné pomocí tlačítek .

Úspora času (VarioSpeed) *

Pomocí funkce „Úspora času“ lze zkrátit dobu mytí o cca 20 % až 50 %, a to v závislosti na zvoleném programu oplachování. Optimálních výsledků mytí ve zkráceném čase se však dosahuje zvýšenou spotřebou vody a elektrické energie.

Intenzivní zóna *

Dokonalá funkce pro smíšené naplnění myčky. Silně znečištěné hrnce a pánve můžete ve spodním koši mýt s běžně znečištěným nádobím v horním koši. Zesílí se ostrihováací tlak ve spodním koši, lehce se zvýší teplota vody.

Hygiena *

Během mycího procesu se zvyšuje teplota. To zlepšuje hygienu mytí. Tato přídatná funkce je vhodná zejména pro mytí prkének na krájení nebo dětských lahví.

Poloviční náplň *

Máte-li na mytí pouze malé množství nádobí (např. sklenice, šálky, talíře), můžete zapnout funkci "Poloviční náplň". Ušetří se tak voda, energie i čas. K mytí nadávkuje do zásobníku pro mycí prostředek trochu méně mycího prostředku, než se doporučuje při kompletním naplnění přístroje.

Extra sušení*

Zvýšením teploty během procesu oplachování a prodloužením fáze sušení se docílí toho, že se i umělohmotné díly lépe vysuší. Spotřeba energie se lehce zvýší.



Obsluha přístroje

Programová data

Programové údaje (hodnoty přístroje) najdete v krátkém návodu. Vztahují se na normální podmínky a hodnotu tvrdosti vody 2. Rozdílné ovlivňující faktory jako např. teplota vody nebo tlak v potrubí mohou vést k odchylkám.

Aqua senzor *

* podle modelu

Aqua senzor je optické měřicí zařízení (fotobuňka), kterým se měří zakalení mycí vody.

Aktivace Aqua senzoru probíhá podle programu. Jestliže je Aqua senzor aktivní, „čistá“ mycí voda se může přesunout do následující mycí lázně a spotřeba vody se sníží o 3-6 litry. Je-li stupeň zakalení vyšší, voda bude odčerpána a nahrazena vodou čistou. V automatických programech se navíc teplota vody a doba chodu přizpůsobí stupni znečištění.

Zapnutí myčky nádobí

1. Otevřete úplně přívod vody.
2. Otevřete dvířka.
3. Zapněte vypínač ZAP/VYP 1. Zablíká ukazatel programu Eco 50°. Tento program zůstane navolený, pokud nezvolíte jiný program pomocí tlačítka < 5 nebo tlačítka > 6.
4. Stiskněte tlačítko START 9.
5. Zavřete dvířka.
Program se spustí.

Upozornění

K provozu myčky nádobí, šetrnému k životnímu prostředí:

Z ekologických důvodů je při spuštění všech přístrojů přednastavený program Eco 50°. To šetří životní prostředí a Vaše náklady.

Program Eco 50° je zejména šetrný k životnímu prostředí. Podle nařízení EU1016/2010 se jedná o „standardní program“, který nejefektivněji využívá standardní mycí cyklus k mytí běžně znečištěného nádobí v ideální kombinaci spotřeby energie a vody určené k mytí nádobí.

Optický ukazatel během průběhu programu *

* Dle modelu

Během průběhu programu se rozsvítí na podlaze pode dvířky přístroje optický ukazatel. Dvířka přístroje otevřete teprve tehdy, když není optický ukazatel na podlaze vidět. V případě vestavby s uzavřeným čelem z nábytkové desky není optický ukazatel vidět.

Odložený start *

* Dle modelu

Start programu můžete odložit o 3, 6 nebo 9 hodin.

1. Zapněte tlačítko ZAP/VYP [1].
2. Stiskněte tolikrát tlačítko odloženého startu [2], dokud se nerozsvítí odpovídající ukazatel 3 h, 6 h nebo 9 h.
3. Stiskněte tlačítko START [9]. Odložený start je aktivován.
4. Pro zrušení odloženého startu stiskněte tolikrát tlačítko odloženého startu [2] dokud ukazatel 3 h, 6 h nebo 9 h nezasne. Váš odložený start můžete měnit až do spuštění programu.

Konec programu

Program je ukončen, pokud nesvítí oba ukazatele [8] nebo [7].

Dodatečně bude konec programu oznámen zvukovým signálem. Zvukový signál je nastavitelný ve 4 stupních. Rozsvítí se odpovídající ukazatele 0, 1, 2 nebo 3 (viz tabulka tvrdosti vody). Stupeň nastavený z výroby - 2. Tuto funkci lze změnit následujícím způsobem:

1. Otevřete dvířka.
2. Zapněte vypínač ZAP/VYP [1].
3. Držte stisknutá tlačítka > [6] a START [9] dokud se nerozblíkají ukazatele sušení [8] a ukazatel pro doplnění soli [11].
4. Uvolněte obě tlačítka.

5. Stiskněte tolikrát tlačítko > [6] dokud se nerozblíká ukazatel pro doplnění soli [11] a ukazatel doplnění leštidla [10].
6. Uvolněte obě tlačítka.
Blikají ukazatele doplnění [11] a [10] a svítí ukazatele [A] a [B] (= stupeň 2) Je slyšet nastavený zvukový signál..

Pro změnu nastavení:

1. Stiskněte tolikrát tlačítko < [5] dokud nenastavíte požadovaný stupeň.
2. Stiskněte tlačítko Start [9]. Ukazatele zhasnou. Odpovídající stupeň se uloží.
3. Zavřete dvířka.

Upozornění

Z důvodu úspory energie se myčka nádobí po ukončení programu automaticky vypne.

Přerušení programu

1. Otevřete dvířka.
2. Vypněte tlačítko ZAP/VYP [1]. Světelné ukazatele zhasnou. Program zůstane uložen v paměti. Jestliže při teplovodní připojce nebo ohřáté myčce nádobí byla otevřena dvířka myčky nádobí, nechejte dvířka nejprve několik minut přivřená, teprve potom je zavřete. Jinak se vlivem expanze (přetlaku) mohou dvířka přístroje samovolně otevřít nebo může z přístroje unikat voda.
3. Pro pokračování programu opět zapněte tlačítko ZAP/VYP [1].
4. Zavřete dvířka.

Ukončení programu (Reset)

1. Otevřete dvířka.
2. Cca 3 vteřiny držte stisknuté tlačítko START dokud nezhasnou všechny ukazatele.
3. Zavřete dvířka.
Zbývající průběh programu až do odčerpání zbylé vody trvá cca 1 minutu.

Změna programu

Pro stisknutí tlačítka START není možná změna programu.

Změna programu je možná pouze pomocí přerušení programu (Reset).

Intenzivní sušení

Pro dosažení lepšího výsledku sušení pracuje myčka s vyšší teplotou. Může se tak nepatrně zvýšit doba trvání programu. (Pozor u choulostivých částí nádobí!)

1. Otevřete dvířka.
2. Zapněte tlačítko ZAP/VYP .
3. Držte stisknutá tlačítka > a START tak dlouho, dokud se nerozblíkají ukazatele sušení a ukazatel pro doplnění soli .
4. Uvolněte tlačítko.
5. Stiskněte tolikrát tlačítko > , dokud se nerozblíká ukazatel pro doplnění soli a dokud svítí ukazatel „Kontrola přívodu vody“ .
6. Uvolněte tlačítko.
Blikají ukazatele a .

Pro změnu nastavení:

1. Stiskněte tolikrát tlačítko < dokud se nerozsvítí ukazatel (Intenzivní sušení).
2. Stiskněte tlačítko Start Ukazatele zhasnou. Nastavení se uloží.
3. Zavřete dvířka.



Čištění a údržba

Pravidelná kontrola a údržba Vašeho přístroje pomáhá zabránit poruchám. Setří to čas a předchází se tím problémovým situacím.

Celkový stav přístroje

- Zkontrolujte ostříkovací rameno z hlediska usazenin mastnoty a vodního kamene.

Jestliže takové usazeniny najdete, potom:

- Naplňte příslušný zásobník mycím prostředkem. Spusťte přístroj bez nádobí s programem s nejvyšší mycí teplotou.

K čištění přístroje používejte pouze čističe vhodné speciálně pro myčky nádobí.

- Aby si Váš přístroj déle zachoval výkonnost, čistěte ho pravidelně pomocí speciálního čisticího prostředku na myčky nádobí.
- Aby těsnění dvířek zůstalo vždy hygienicky čisté, čistěte je pravidelně vlhkým hadříkem s trochou mycího prostředku.
- Při delším odstavení přístroje nechejte dvířka trochu pootvěřená, aby se nemohl tvořit nepříjemný zápach.

Nikdy nepoužívejte k čištění Vaší myčky nádobí parní čističe. Výrobce neodpovídá za eventuální následné škody.

Utírejte pravidelně čelní stranu přístroje a panel lehce navlhčeným hadříkem s trochou mycího prostředku.

Nepoužívejte houby s hrubým povrchem a drhnoucí čisticí prostředky, mohou totiž způsobit poškrábání povrchu přístroje.

U nerezových přístrojů: vyhněte se používání savých hadříků nebo je před prvním použitím několikrát důkladně vyperte, aby se zabránilo korozi.

⚠ Varování - Ohrožení zdraví

Nikdy nepoužívejte jiné čisticí prostředky, např. čisticí prostředky obsahující chlor!

Speciální sůl a leštidlo

- Kontrolujte ukazatele doplnění [11] a [10]. Eventuálně doplňte sůl nebo leštidlo.

Sítka

Sítka [26] zachycují před čerpadlem hrubé nečistoty v mycí vodě. Sítka se může těmito nečistotami ucpat. Filtrační systém se skládá z hrubého sítka, plochého a jemného sítka a mikrosítka.

1. Zkontrolujte sítka po každém umytí z hlediska zbytků pokrmů.
2. Odšroubujte sítkový válec podle vyobrazení a vyjmete sítkový systém.

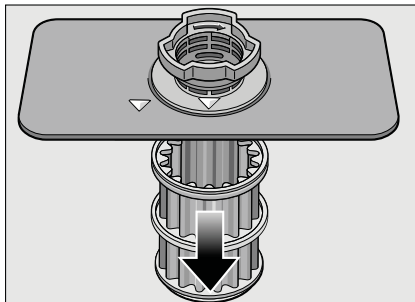
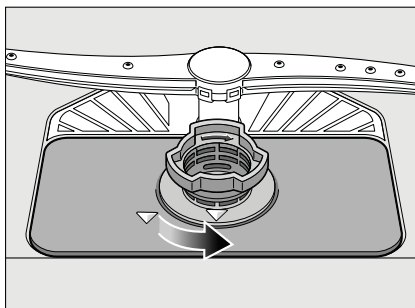

3. Odstraňte případné zbytky potravin a vyčistěte sítka pod tekoucí vodou.
4. Namontujte opětsítka v opačném pořadí a dbejte na to, aby po zavření byla označení šipkami proti sobě.

Ostříkovací ramena

Vodní kámen a nečistoty z mycí vody mohou zablokovat trysky a uložení ostříkovacích ramen [23] a [24].

1. Kontrolujte, zda nejsou výstupní trysky ostříkovacího ramene ucpané.
2. Odšroubujte horní ostříkovací rameno [23] (posun o 1/4).

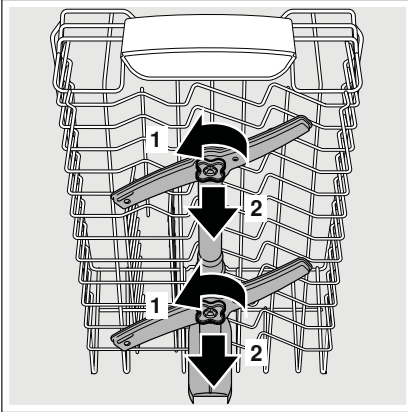

3. Vytáhněte spodní ostříkovací rameno [24] nahoru.

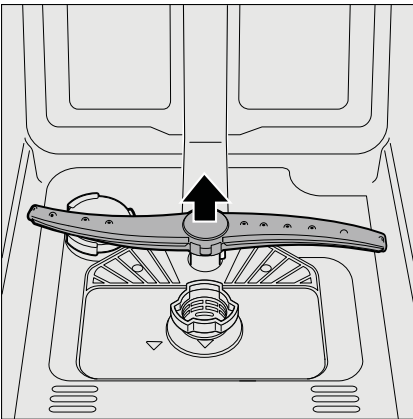

4. Vyčistěte ostříkovací ramena pod tekoucí vodou.
5. Nasad'te zpět ostříkovací ramena zacvaknutím nebo přišroubováním.

? Co dělat v případě poruchy?

Dle zkušeností lze odstranit poruchy, které se objevují v běžném provozu, svými vlastními silami. To zajistí, že máte přístroj opět rychle k dispozici. V následujícím přehledu najdete možné příčiny chybových funkcí a pomocné pokyny pro jejich odstranění.

Upozornění

Pokud se přístroj během mytí nádobí z neznámých důvodů zastaví nebo se nespustí, proveďte nejprve funkci Přerušení programu (Reset). Viz kapitola „Obsluha přístroje“.

⚠ Varování – Nezapomeňte: Opravy smějí provádět jen odborníci. Je-li nutná výměna některé součásti, dbejte na to, aby byly použity pouze originální náhradní díly. Neodbornými opravami nebo nepoužitím náhradních dílů mohou pro uživatele vzniknout značné škody a nebezpečí.

Čerpadlo odpadní vody

Velké zbytky jídel nebo cizí tělesa nezachycená sítka mohou zablokovat čerpadlo odpadní vody. Mycí voda potom stojí nad sítkem.

⚠ Varování - Nebezpečí porážení!
Při čištění čerpadla odpadní vody dbejte na to, abyste se nezranili o skleněné střepy nebo špičaté předměty.

V tomto případě:

1. Vždy nejprve odpojte přístroj od elektrické sítě.
2. Vyjměte horní koš [20] a spodní koš [28].
3. Vyjměte sítka [26].
4. Vyčerpejte vodu, event. si vezměte na pomoc mycí houbu.
5. Pomocí lžice vypáčte bílý kryt čerpadla (jak je vyobrazeno). Uchopte kryt za přepážku a nadzdvihněte jej šikmo dovnitř. Kryt kompletně vyjměte.

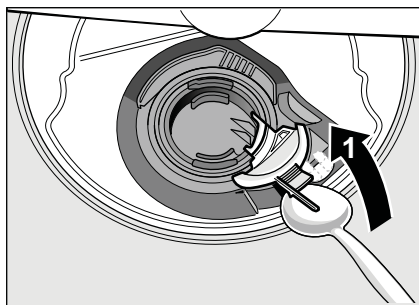

6. Zkontrolujte, zda v oběžném kole nejsou cizí tělesa.
7. Umístěte kryt do původní polohy a zatlačte ho směrem dolů, dokud nezaskočí.

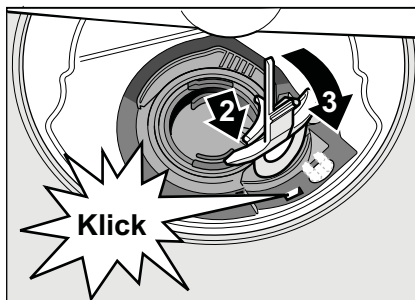

8. Namontujte sítka.
9. Vložte zpět koše.

Tabulka poruch

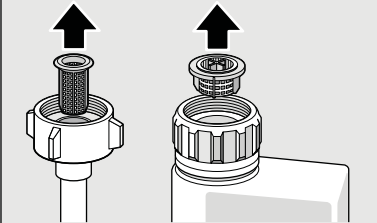
Porucha	Příčina	Odstranění
Svítí ukazatel "Kontrola přívodu vody" [12].	Přívodní hadice je přelomená.	Položte přívodní hadici bez přelomení.
	Uzavřený přívod vody.	Otevřete přívod vody.
	Přívod vody je zaseknutý nebo zanesený vodním kamenem.	Otevřete přívod vody. Při otevřeném přívodu vody musí být průtok min. 10 l/min.
	Sítka přívodu vody je ucpané.	Vypněte přístroj a vytáhněte zástrčku ze zásuvky. Zavřete přívod vody. Odšroubujte přípojku teplé vody
		
		Vyčistěte sítka k přívodní hadici. Našroubujte zpět přípojku teplé vody. Zkontrolujte těsnost. Připojte k elektrickému napájení. Zapněte přístroj.
	Sítka [26] jsou znečištěna nebo ucpána.	Vyčistěte sítka. Viz "Čištění a údržba".
	Hadice odpadně vody je ucpána či přelomená.	Položte přívodní hadici bez přelomení, případně odstraňte zbytky.
	Sifonová přípojka je ještě zavřená.	Zkontrolujte přípojku na sifonu a případně ji otevřete.
	Čerpadlo odpadní vody je ucpané nebo je volný kryt čerpadla odpadní vody.	Kryt správně zajistěte zaskočením (viz "Čerpadlo odpadní vody").
Bliká ukazatel „Kontrola přívodu vody" [12].	Pravděpodobně došlo k technické závadě.	Vypněte přístroj pomocí vypínače ZAP/VYP [1]. Po krátké době přístroj znovu pusťte. Pokud by se problém vyskytl znovu, zavřete přívod vody, vytáhněte síťovou zástrčku a zavolejte zákaznický servis.
Bliká ukazatel doplnění soli [11].	Topné těleso je zanesené nebo znečištěné.	Vyčistěte přístroj čistícím prostředkem pro myčky nádobí nebo odvápnovačem. Spusťte provoz myčky se změkčovacími zařízeními a zkontrolujte nastavení (viz kapitola "Změkčovací zařízení/ Speciální sůl").

cz Co dělat v případě poruchy?

Porucha	Příčina	Odstranění
Blikají ukazatele.	Dvířka nejsou zcela zavřená.	Zavřete dvířka. Dávejte pozor na to, aby z koše nepřečnívaly žádné předměty (nádobí, osvěžovač), a tak nebránily zavření dvířek přístroje.
Svítil ukazatel soli [11] nebo leštidla [10].	Chybí leštidlo.	Doplňte leštidlo.
	Chybí speciální sůl.	Doplňte speciální sůl.
	Čidlo nerozpozná tablety soli.	Použijte jinou speciální sůl.
Nesvítil ukazatel doplnění soli [11] nebo leštidla [10].	Ukazatel doplnění je vypnutý.	Aktivace/deaktivace (viz kapitola "Zařízení pro změkčování vody/ speciální sůl" nebo "Leštidlo").
	K dispozici je ještě dostatek speciální soli/ leštidla.	Zkontrolujte stav naplnění zásobníku.
Po ukončení programu zůstane v přístroji stát voda.	Sítkový systém nebo oblast pod sítky [26] je zablokována.	Vyčistěte sítko a oblast pod nimi (viz "Čerpadlo odpadní vody").
	Program ještě není ukončen.	Vyčkejte do ukončení programu nebo proveďte Reset (viz "Ukončení programu").

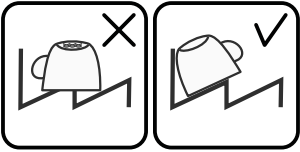
Porucha	Příčina	Odstranění
Nádobí není suché.	Žádné nebo příliš málo leštidla v zásobníku.	Doplňte leštidlo.
	Byl zvolen program bez sušení.	Zvolte program se sušením (viz "Přehled programů", "Průběh programu").
	Nahromadění vody v prohlubních nádobí a na příborech.	Při uložení nádobí dbejte na šikmou polohu, příslušné kusy nádobí ukládejte pokud možno šikmo.
		
	Použitý kombinovaný mycí prostředek má špatný sušicí výkon.	Použijte jiný kombinovaný mycí prostředek s lepším sušicím výkonem. Sušicí výkon se rovněž zlepší použitím leštidla.
	Intenzivní sušení ke zvýšení účinku sušení není aktivováno.	Aktivujte intenzivní sušení (viz "Použití přístroje").
Nádobí bylo vyklizeno příliš brzy nebo proces sušení ještě nebyl ukončen.	Vyčkejte do ukončení programu a nádobí vyjměte teprve 30 min poté.	
Použitá leštidla má špatný sušicí výkon.	Použijte značkové leštidlo. Ostatní produkty mají značně horší účinnost.	
Plastové nádobí není suché.	Speciální vlastnosti plastu.	Plasty na sebe váží méně tepla než ostatní nádobí, proto se hůře suší.
Příbory nejsou suché.	Příbory jsou v zásuvce na příbory nevhodně rozmístěné.	Příbory pokud možno oddělte od sebe, zabraňte místům dotyku.
	Příbory jsou v zásuvce na příbory nevhodně rozmístěné	Příbory řádně rozložte a pokud možno oddělte od sebe.
Vnitřní prostor přístroje po mycím cyklu mokrá.	Nejedná se o žádnou chybu přístroje.	Na základě principu sušení „kondenzační sušení“ jsou kapky vody v zásobníku fyzikálně podmíněné a žádané. Vlhkost ve vzduchu kondenzuje na vnitřních stranách myčky nádobí, stéká dolů a odčerpává se.

Porucha	Příčina	Odstranění
Zbytky jídel na nádobí.	Příliš těsně uspořádané nádobí, přeplněný koš na nádobí.	Uložte nádobí tak, aby byl k dispozici dostatečně volný prostor a proud vody mohl dosáhnout povrchu nádobí. Zabraňte místům dotyku.
	Ostříkovací rameno se nemůže otáčet.	Nádobí uložte tak, aby nebránilo otáčení ostříkovacího ramena.
	Trysky ostříkovacího ramena jsou ucpané.	Vyčistěte je (viz "Čištění a údržba").
	Sítka [26] jsou znečištěná.	Vyčistěte sítka (viz "Čištění a údržba").
	Sítka [26] jsou nesprávně nasazena a/nebo nezaskočená.	Nasad'te správně sítka a zajistěte je zaskočením.
	Příliš slabý mycí program.	Zvolte silnější mycí program.
	Silně předmyté nádobí, senzorka se proto rozhodla pro slabý běh programu. Pevně ulpívající nečistoty nelze při tomto programu úplně odstranit.	Nádobí nepředmyvejte. Odstraňte pouze velké zbytky jídla. Doporučení programu Eco 50° nebo Intenzivní.
Zbytky mycího prostředku	Vysoké, úzké nádoby nebudou v rohové oblasti dostatečně vypláchnuté.	Neukládejte vysoké, úzké nádoby příliš šikmo a do rohové oblasti.
	Horní koš [20] není nastaven na stejnou výšku ve své pravé a levé části.	Nastavte horní koš na jednotnou výšku pomocí postranních páček.
	Víko zásobníku pro mycí prostředek je zablokováno kusy nádobí, víko se proto plně neotevře.	Víko zásobníku pro mycí prostředek nesmí být omezováno kusy nádobí. Do záchytné misky na tablety nevkládejte žádné nádobí nebo osvěžovač.
	Víko zásobníku mycího prostředku je blokováno tabletou.	Tableta se musí vložit naplocho a ne nastojato.
Mycí účinek mycího prostředku a jeho chování při rozpouštění se snižuje, je-li mycí prostředek příliš starý či zhrudkovatělý.	V rychlém nebo krátkém programu byly použity tablety. Ve zvoleném krátkém programu nebude dosaženo doby rozpustnosti mycího prostředku.	Doba rozpustnosti tablet je pro rychlý nebo krátký program příliš dlouhá. Použijte práškový mycí prostředek nebo zvolte silnější program.
	Mycí účinek mycího prostředku a jeho chování při rozpouštění se snižuje, je-li mycí prostředek příliš starý či zhrudkovatělý.	Vyměňte mycí prostředek.

Porucha	Příčina	Odstranění
Vodní skvrny na plastových kusech.	Tvorbě kapek na plastovém povrchu se z fyzikálního hlediska nelze vyhnout. Po uschnutí jsou patrné vodní skvrny.	Zvolte silnější mycí program (více výměn vody). Při uložení nádobí dbejte na šikmou polohu. Použijte leštidlo. Je-li třeba, zvyšte nastavení změkčování vody.
Stíratelné nebo vodou rozpustné povlaky v zásobníku nebo na dveřích.	Usazují se látky obsažené v mycím prostředku. Tyto povlaky se většinou nedají chemicky odstranit (čistič pro domácí přístroje, ...).	Změňte značku mycího prostředku. Přístroj mechanicky očistěte.
	Při „bílém povlaku“ na dně zásobníku je změkčovací zařízení nastaveno na mezní hodnotu.	Je-li třeba, zvyšte nastavení změkčování vody a změňte mycí prostředek.
	Víko zásobníku na sůl [25] není utažené.	Zavřete řádně víko zásobníku na sůl.
	Pouze u sklenic: Začínající korozi skla lze jen zdánlivě setřít.	Viz "Poškození skla a nádobí".
Bílé, těžce odstranitelné povlaky; vodní kámen na nádobí, zásobníku nebo dvířkách.	Usazují se látky obsažené v mycím prostředku. Tyto povlaky se většinou nedají chemicky odstranit (čistič pro domácí přístroje, ...).	Změňte značku mycího prostředku. Přístroj mechanicky očistěte.
	Nesprávně nastavený rozsah tvrdosti vody nebo je tvrdost vody vyšší než 50° dH 8,9 mmol/l.	Nastavte změkčovací zařízení podle návodu k obsluze nebo doplňte sůl.
	Mycí prostředek 3v1 nebo bio/eko mycí prostředky nejsou dostatečně účinné.	Nastavte změkčovací zařízení podle návodu k obsluze nebo použijte oddělené mycí prostředky (značkový mycí prostředek, sůl, leštidlo).
	Poddávkování mycího prostředku.	Zvyšte dávkování mycího prostředku nebo vyměňte mycí prostředek.
	Zvolen příliš slabý mycí program.	Zvolte silnější mycí program.
Zbytky čaje nebo rtěnky na nádobí.	Příliš nízká mycí teplota.	Zvolte program s vyšší mycí teplotou.
	Malé množství nebo nevhodný mycí prostředek.	Použijte vhodný mycí prostředek se správným dávkováním.
	Silně předmyté nádobí, senzorika se proto rozhodla pro slabý běh programu. Pevně ulpívající nečistoty nelze při tomto programu úplně odstranit.	Nádobí nepředmyvejte. Odstraňte pouze velké zbytky jídla. Doporučení programu Eco 50°.

Porucha	Příčina	Odstranění
Barevné (modré, žluté, hnědé), těžce odstranitelné až neodstranitelné povlaky v přístroji nebo na nerezovém nádobí.	Tvorba povlaku z látek obsažených v zelenině (např. zelí, celer, brambory, nudle, ...) nebo ve vodě z vodovodu (např. mangan).	Částečně odstranitelné čističem pro myčky nádobí nebo mechanickým čištěním. Povlaky jsou zdravotně nezávadné.
	Tvorba povlaku vlivem metalických složek na stříbrném nebo hliníkovém nádobí.	Částečně odstranitelné čističem pro myčky nádobí nebo mechanickým čištěním.
Barevné (žluté, oranžové, hnědé), snadno odstranitelné usazeniny uvnitř přístroje (především v oblasti dna).	Tvorba povlaku z látek obsažených ve zbytcích jídel a vodě z vodovodu (vodní kámen), „mýdlový“ povlak.	Zkontrolujte funkci změkčovacího zařízení (doplňte speciální sůl), případně při použití kombinovaných mycích prostředků (tablet) aktivujte změkčování (viz kapitola "Změkčovací zařízení/Speciální sůl").
Zbarvení plastových částí uvnitř myčky nádobí.	Plastové části uvnitř přístroje se mohou během životnosti myčky nádobí zbarvit.	Zbarvení je normální a neovlivňuje funkčnost myčky.
Zabarvení na plastových částech.	Příliš nízká mycí teplota	Zvolte program s vyšší mycí teplotou.
	Silně předmyté nádobí, senzorika se proto rozhodla pro slabý běh programu. Pevně ulpívající nečistoty nelze při tomto programu úplně odstranit.	Nádobí nepředmývejte. Odstraňte pouze velké zbytky jídla. Doporučení programu Eco 50°.
Odstranitelné šmouhy na sklenicích, sklenicích s kovovým vzhledem a příborech.	Příliš mnoho leštidla.	Nastavte množství leštidla na nižší stupeň.
	Není použito leštidlo nebo je nastaven příliš nízký stupeň leštění.	Přidejte leštidlo a zkontrolujte dávkování (doporučené nastavení 4-5).
	Zbytky mycího prostředku v části programu „Leštění“. Víko komory pro mycí prostředek je zablokováno kusy nádobí (víko se proto plně neotevře).	Víko zásobníku pro mycí prostředek nesmí být omezováno kusy nádobí. Do záchytné misky na tablety nekládejte žádné nádobí nebo osvěžovač.
	Silně předmyté nádobí, senzorika se proto rozhodla pro slabý běh programu. Pevně ulpívající nečistoty nelze při tomto programu úplně odstranit.	Nádobí nepředmývejte. Odstraňte pouze velké zbytky jídla. Doporučení programu Eco 50°.

Porucha	Příčina	Odstranění
Začínající nebo již existující trvalé zakalení skla.	Sklenice jsou vhodné do myčky nádobí, nejsou však odolné proti mytí v myčce nádobí.	Používejte sklenice odolné proti mytí v myčce nádobí. Zabraňte dlouhé fázi parního sušení (doba po ukončení mycího cyklu). Použijte mycí cyklus s nižší teplotou. Nastavte změkčovací zařízení podle tvrdosti vody (příp. o jeden stupeň nižší). Použijte mycí prostředek s komponenty pro ochranu skla.
Stopy rzi na příborech.	Příbory nejsou dostatečně odolné proti rezivění. Ostří nožů jsou často postižena silněji. Příbory také reziví, pokud se myjí společně s rezivějícími díly (rukojeti hrnců, poškozené koše na nádobí atd.). Ve vodě je příliš vysoký obsah soli, protože uzávěr zásobníku soli není pevně zašroubován nebo se sůl při doplňování rozsykala.	Používejte nerezivějící příbory. Nemyjte žádné rezivějící díly. Uzávěr zásobníku pro sůl pevně zavřete; rozsypanou sůl odstraňte.
Přístroj se neuvede do provozu.	Není v pořádku domovní pojistka. Síťový kabel není zastrčen. Dvířka přístroje nebyla správně zavřena.	Zkontrolujte pojistku. Zajistěte, aby byl síťový kabel úplně zastrčen do zadní strany přístroje a do síťové zástrčky. Zkontrolujte funkčnost síťové zástrčky. Zavřete dvířka.
Program se samovolně spustí.	Nečekali jste na ukončení programu.	Resetujte program. Viz "Ukončení programu".
Dvířka nelze snadno otevřít.	Dětská pojistka je aktivována.	Deaktivujte dětskou pojistku, (viz zadní strana návodu k obsluze).
Dvířka nelze zavřít.	Zámek dveří je aktivován. Dvířka nelze zavřít z důvodu nevhodné instalace přístroje.	Zavřete dvířka s větším vynaložením síly. Zkontrolujte instalaci přístroje: Dvířka a přídatné díly se musí dát bez potíží zavřít.
Víko zásobníku mycího prostředku nelze zavřít.	Zásobník pro mycí prostředek nebo jeho víko blokuje nalepené zbytky mycího prostředku.	Odstraňte zbytky mycího prostředku.

cz Co dělat v případě poruchy?

Porucha	Příčina	Odstranění
Zbytky mycího prostředku v zásobníku mycího prostředku nebo v záchytné misce na tablety.	Ostříkovací ramena jsou zablkována kusy nádobí, mycí prostředek se proto plně nevypláchne. Zásobník pro mycí prostředek byla při plnění vlhká.	Ujistěte se, že se ostříkovací ramena mohou volně otáčet. Plňte mycí prostředek pouze do suchého zásobníku.
Přístroj se v programu zastaví nebo se program přeruší.	Dvířka nejsou řádně zavřena. Do záchytné misky na tablety nevkládejte žádné nádobí nebo osvěžovač. Horní koš tlačí proti vnitřní straně dvířek a brání tak jejich spolehlivému zavření. Je přerušen přívod elektrického proudu nebo vody.	Zavřete dvířka. Zkontrolujte, zda zadní stěna není promáčknutá např. zásuvkou nebo držákem hadice, který nebyl odstraněn. Obnovte přívod elektrického proudu nebo vody.
Hluk plnicího ventilu.	Hluk je závislý na instalaci přístroje, nejedná se o vadu přístroje. Nemá vliv na funkčnost přístroje.	Není možné odstranění.
Tlukoucí nebo klepající zvuky.	Ostříkovací rameno naráží do nádobí, nádobí není řádně uloženo. Při malé náplni narážejí vodní paprsky přímo do nádobí. Lehké kusy nádobí se při mytí pohybují.	Nádobí uložte tak, aby nebránilo otáčení ostříkovacího ramena. Přístroj více naplňte nebo nádobí v prostoru myčky rovnoměrně rozložte. Lehké nádobí bezpečně uložte.
Tvoří se příliš mnoho pěny.	V zásobníku na leštadlo je prostředek pro ruční mytí. Rozlité leštadlo.	Doplňte okamžitě leštadlo do příslušného zásobníku. Odstraňte leštadlo hadříkem.

Zákaznický servis

Jestliže nebudete schopni opravit závadu svépomocí, kontaktujte prosím náš servis. Vždy nalezneme nejvhodnější řešení tak, aby nebylo třeba posílat k Vám domů zbytečně techniky. Kontaktní informace na servisní služby najdete v zadní části tohoto návodu k použití nebo v příloženém seznamu servisů. Při kontaktování servisu uveďte číslo přístroje (E-č. = 1) výrobní číslo (FD = 2), které naleznete na typovém štítku 32 na dvířkách přístroje.

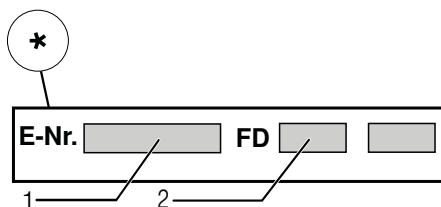
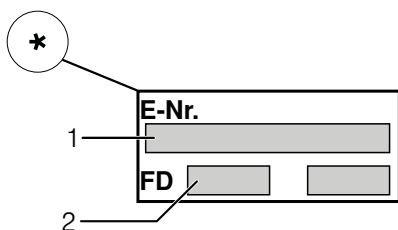

Spolehněte se na kompetenci výrobce.

Obrat'te se na nás. Tak si můžete být jisti, že Vaše oprava bude provedena školenými servisními techniky, kteří s sebou vozí originální náhradní díly právě pro Vaše přístroje.

* Dle modelu

Instalace a připojení

Myčka nádobí musí být správně připojena, v opačném případě nebude správně fungovat. Údaje o přítoku a odtoku vody, jakož i elektrické podmínky připojení musí souhlasit s kritérii, která jsou uvedena v následujících odstavcích, případně v montážním návodu.

Při montáži dodržujte pořadí pracovních kroků:

1. Kontrola při dodání
2. Montáž přístroje
3. Pripojka odpadní vody
4. Pripojka pitné vody
5. Elektrické připojení

Rozsah dodávky

V případě stížností prosím kontaktujte prodejce, u něhož jste přístroj zakoupili, či se obraťte na náš zákaznický servis.

- Myčka nádobí
- Návod k obsluze
- Montážní návod
- Záruční list *
- Montážní materiál
- Tlumicí plechový kryt*
- Gumová zástěra*
- Síťový kabel

* Dle modelu

Bezpečnostní pokyny

Dodržujte prosím bezpečnostní pokyny pod bodem „Při instalaci“.

Při dodání

Vaše myčka nádobí byla ve výrobě důkladně přezkoušena z hlediska její bezvadné funkce. Po přezkoušení uvnitř myčky mohou zůstat menší vodní skvrny, které zmizí po prvním mycím cyklu.

Technické údaje

Váha:

max. 45 kg

Napětí:

220-240 V, 50 Hz nebo 60 Hz

Přípojná hodnota:

2,0-2,4 kW

Jištění:

10/16 A (UK 13 A)

Příkon:

Vypnutý stav (Po)* 0,10 W

Zapnutý stav (Pl) *0,10 W

* Podle nařízení (EU) č. 1016/2010

a 1059/2010

mohou přidavné funkce a nastavení zvyšovat příkon.

Tlak vody:

Minimálně 0,05 MPa (0,5 bar),

Maximálně 1 MPa (10 bar).

Při vyšším tlaku vody namontujte předem redukční tlakový ventil.

Přítokové množství:

minimálně 10 l/min

Teplota vody:

Přednostně studená voda, teplá voda v závislosti na druhu přítokové hadice, max. teplota 60 °C (viz "Přípojka pitné vody").

Kapacita:

9-10 sad nádobí (vzávislosti na modelu).

Při instalaci

Potřebné rozměry pro postavení přístroje si převezměte z montážního návodu. Přístroj postavte s pomocí výškově nastavitelných nožiček do vodorovné polohy. Dbejte přitom na bezpečnou stabilitu myčky nádobí.

- Vestavné nebo integrované přístroje, které se dodatečně instalovaly jako volně stojící přístroj, se musí zajistit proti převrnutí, např. přišroubováním na zeď nebo vestavením pod pracovní desku, která je sešroubována se sousedními skříňkami.
- Přístroj lze bez problému zabudovat mezi dřevěné nebo umělohmotné stěny kuchyňského jádra.

Přípojka odpadní vody

1. Potřebné pracovní kroky si převezměte z montážního návodu. Je-li třeba, namontujte sifon s odtokovým hrdlem.
2. Připojte hadici odpadní vody pomocí přiložených součástí na odtokové hrdlo sifonu.
Dbejte na to, aby odtoková hadice nebyla přelomena, zmáčknuta nebo zamotána do sebe a žádná uzavírací víčko neomezovalo odtékání odpadní vody.

Přípojka pitné vody

1. Připojte přípojku pitné vody podle montážního návodu pomocí přiložených dílů na přívod vody. Dbejte na to, aby přípojka pitné vody nebyla přelomena, přimáčknuta nebo zamotána do sebe.
2. Při výměně přístroje se musí vždy použít nová přívodní hadice vody.

Tlak vody:

Minimálně 0,05 MPa (0,5 bar),

Maximálně 1 MPa (10 bar).

Při vyšší tlaku vody namontujte předem redukční tlakový ventil.

Přítokové množství:

minimálně 10 l/min

Teplota vody:

Dbejte informací vyražených na přívodní hadici.

Jsou-li modely označeny symbolem 25 °C, teplota vody může být max. 25 °C (studená voda).

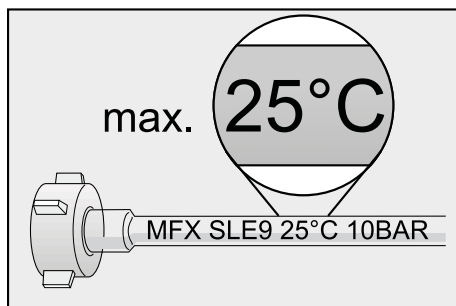

Pro všechny ostatní modely:
Přednostně studená voda, teplá voda
o max. teplotě 60 °C.

Elektrické připojení

- Připojte přístroj pouze na střídavé napětí v rozsahu od 220 V do 240 V a 50 Hz nebo 60 Hz do předpisově nainstalované zástrčky s ochranným vodičem. Potřebné jištění viz typový štítek [32].
- Síťová zástrčka musí být v blízkosti přístroje a také musí být po vestavění přístroje volně přístupná. Není-li zástrčka po vestavění volně přístupná, musí být pro splnění příslušných předpisů na straně instalace k dispozici všepólový odpojovač se vzdáleností kontaktů minimálně 3 mm.
- Změny na přípojce smějí provádět jen odborníci.
- Prodloužení síťového kabelu je možno zakoupit pouze v zákaznickém servisu.
- Při použití proudového chrániče se smí používat pouze typ se značkou . Pouze tento typ zaručuje splnění současně platných předpisů.
- Přístroj je vybaven bezpečnostním systémem proti úniku vody. Myslete na to, že tento systém funguje pouze při napájení přístroje elektrickým proudem.

Demontáž

Také zde dodržujte pořadí pracovních kroků.

1. Odpojte přístroj od elektrické sítě.
2. Zavřete přívod vody.
3. Odpojte přípojku odpadní vody a pitné vody.
4. Povolte upevňovací šrouby k nábytkovým dílům.
5. Demontujte, je-li k dispozici, soklové prkno.
6. Vytáhněte myčku nádobí, přitom opatrně vytahujte hadici.

Přeprava

Vypustěte myčku nádobí a zajistěte volné díly.

Vyprázdněte přístroj pomocí následujících kroků:

1. Otevřete přívod vody.
2. Zavřete dvířka.
3. Zapněte tlačítko ZAP/VYP 1.
4. Pomocí tlačítka 4 zvolte program s nejvyšší teplotou < 5.
5. Stiskněte tlačítko Start 9.
6. Zavřete dvířka.
Program se spustí.
7. Přibližně po 4 minutách dvířka otevřete.
8. Cca 3 vteřiny držte stisknuté tlačítko START 9. Ukazatel čištění 7 zhasne.
9. Zavřete dvířka.
Zbývající průběh programu trvá ještě cca 1 minutu. (Zazní zvukový signál).
10. Vypněte tlačítko ZAP/VYP 1.
11. Vypněte přívod vody, odpojte přívodní hadici a nechejte vodu vytéct.

Přepravujte přístroj pouze ve svislé poloze. (Tím se do řízení stroje nedostane žádná zbytková voda a nezpůsobí se chybný běh programu.)

Zabezpečení proti namrznutí

Stojí-li přístroj v místnosti ohrožované mrazem (např. rekreační chata), musí se přístroj zcela vypustit (viz "Přeprava").

Změny vyhrazeny.

Dětská pojistka (zámek dvířek)*

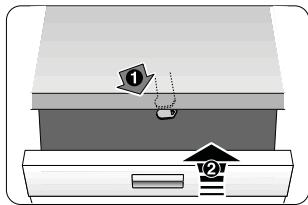

40

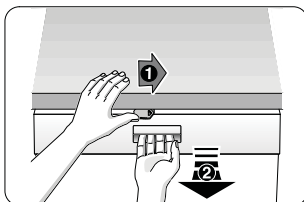

41

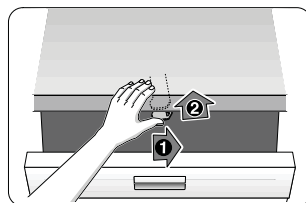

42

- 40 Aktivujte dětskou pojistku.
- 41 Otevřete dvířka s aktivovanou pojistkou.
- 42 Deaktivujte dětskou pojistku.

⚠ Varování

Dvířka přístroje vždy zcela zavřete, pokud od přístroje odcházíte. Jedině tak můžete ochránit své děti před případným nebezpečím.

Ostříkovací hlava na pečící plechy *

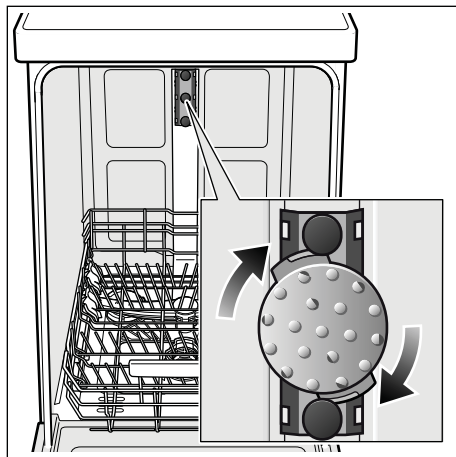

Pomocí této ostříkovací hlavy můžete mýt velké plechy nebo mřížky a rovněž talíře s průměrem větším než 30 cm (talíře pro labužníky, talíře na těstoviny, servírovací talíře). K tomuto účelu vyjměte horní koš a nasadte ostříkovací hlavu tak, jak je vyobrazeno na nákresu.

Aby proud vody mohl zasahovat všechny části nádobí, uspořádejte prosím plechy podle vyobrazení (max. 2 plechy na pečení a 2 mřížky).

Vždy provozujte myčku nádobí buď s horním košem, nebo s ostříkovací hlavou na plechy na pečení!

* u některých modelů

(odpadá u přístrojů bez Aqua-Stop)

Navíc k nárokům na záruku vůči prodávajícímu vyplývajícím z kupní smlouvy a navíc k naší záruce na přístroj poskytneme náhradu za následujících podmínek:

1. Dojde-li vlivem chyby našeho systému Aqua-Stop ke škodě způsobené vodou, nahradíme škody soukromým uživatelům. Pro zabezpečení proti úniku vody **musí** být přístroj připojen na elektrickou síť.
2. Tato záruka platí po celou dobu životnosti přístroje.
3. Předpokladem nároku na záruku je odborné nainstalování a připojení přístroje s Aqua-Stop podle našeho návodu. Zahrnuje to také odborně namontované prodloužení Aqua-Stop (originální příslušenství). Naše záruka se nevztahuje na vadná přívodní potrubí nebo armatury až k přípojce Aqua_Stop na přívodu vody.
4. Na přístroje s Aqua-Stop není zásadně nutno během provozu dohlížet, popř. je potom uzavřením přívodu vody zajistit. Pouze v případě delší nepřítomnosti ve Vašem bytě, např. při několikátýdenní dovolené, uzavřete přívod vody.

BSH Hausgeräte GmbH
BSH Group is a Trademark Licensee of Siemens AG

Carl-Wery-Straße 34
81739 München, Germany

Objednávka opravy a poradenství při poruchách

CZ 251 095 546

Internet: www.siemens-home.com/cz

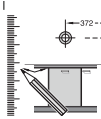

372
416

GW 440 VGR-I - k. SW 9000 879 773 (8002)

Montážní návod
? K dispozici přes serverní službu

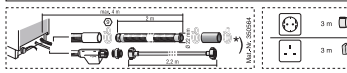
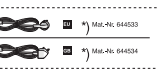
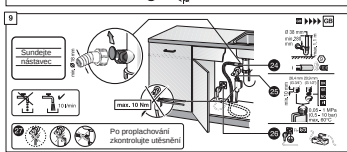
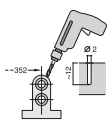
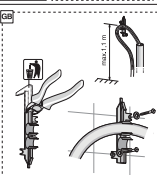
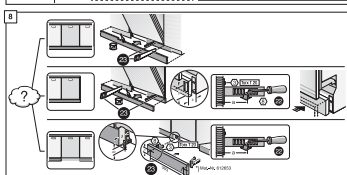
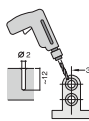
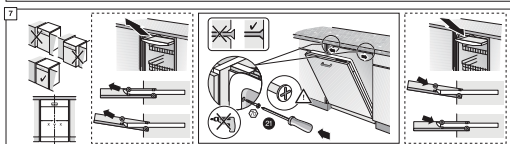
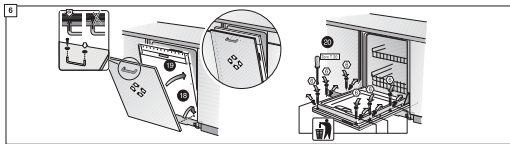
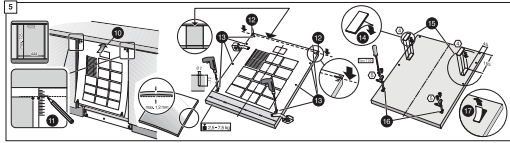
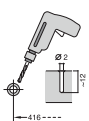
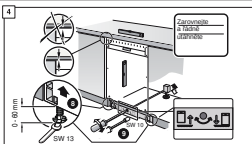
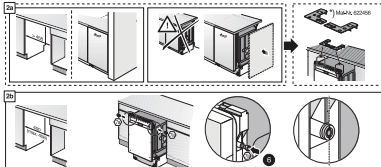
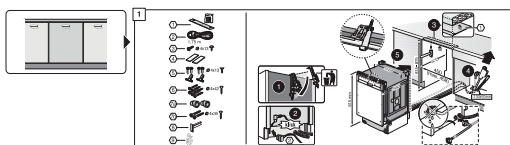
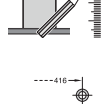
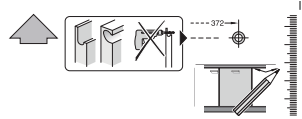

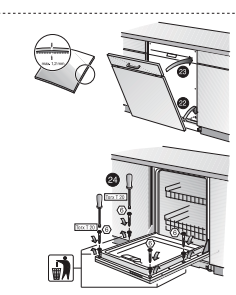
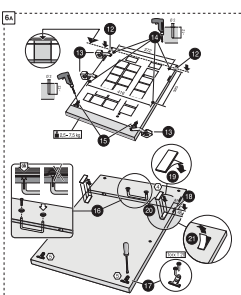
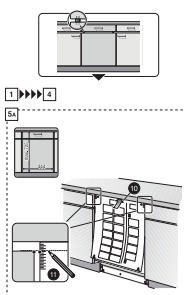
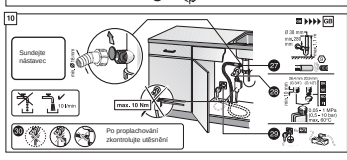
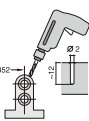
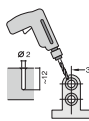
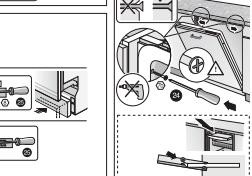
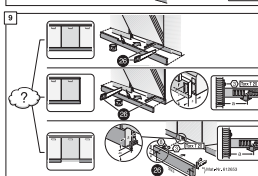
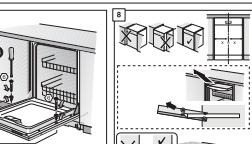
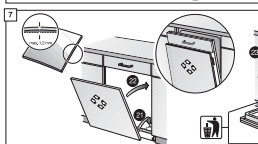
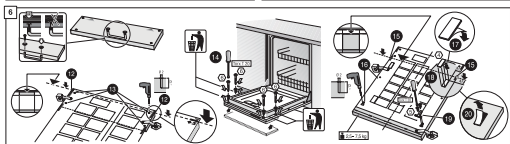
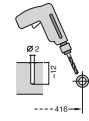
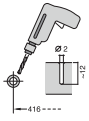
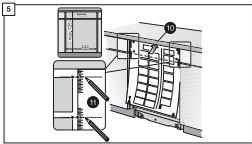
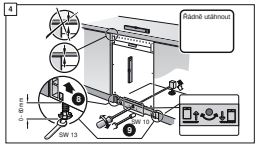
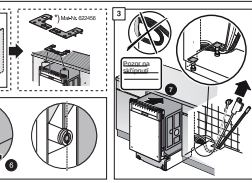
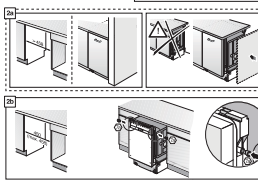
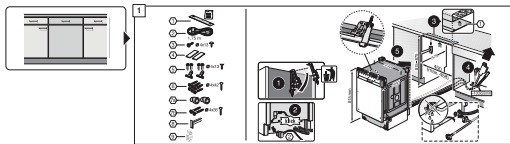

7 8 9 10



Čištění a údržba
Sítko
zkontrolujte, je-li
čistá, omyjte.

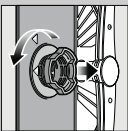

Očistěte
válec sítko vyjměte
filtrací systém...

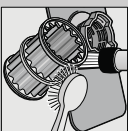

opráchejte pod tekoucí
vodou.

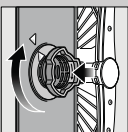

vožte.

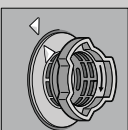

nastrobujte
filtrací systém.
POZOR NA
ZNAČKU!

- Vyčistěte síťovou zástěrku.
- Vyjměte sítko a vyjete vodu.
- Pomocí prký sejměte kryt (A).
- Zkontrolujte odskaz kování (oprátkovací
- Zaklopněte víko (B).
- Nasaďte sítko.

Ostříkovač ramena ...
odstraní plešáčky/
usazeniny.

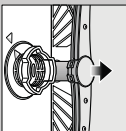

Vyčistěte spodní
rameno nahoře.



Odstrobujte horní
ostříkovač rameno.

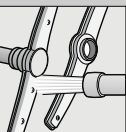

Vyčistěte hubice
ostříkovačho ramena pod
tekoucí vodou. (Je-li
třeba, použijte
párátko.)

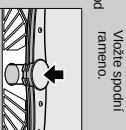

Vožte spodní
rameno.



Jak můžete drobné závady opravit sami.

...vypírat se, když si je opravíte sami!

Více informací naleznete v návodu k obsluze.

Porucha

Možné příčiny

Displej svítí "A":
Přívodní armatura je zaseknutá nebo
pokrytá vodním kamenem.



Sítka jsou znečištěna nebo
ucpaná. Hadice odpadní vody je
ucpaná či pokroucená.

Kryt čerpadla odpadní vody není nasazen.

Čerpadlo odpadní vody je ucpané

V přístroji zůstává voda

Program ještě není u konce:

Stopy zrna plíhovec
Příbory nejsou odlehle proti zrezavění.
Náctyhřejší jsou tvrdě čepale noží.
Nepoustaně rezavění.

- ▶ Otevřete přívodní armaturu.
- ▶ 1. Odstrobujte přílohu teplé vody.
- ▶ 2. Vyčistěte sítko v příloze vody.
- ▶ 3. Při deštěm přívodní vody musí být přítok
min. 10 l/min.
- ▶ Pokud je přívod vody nižší, nahraďte armaturu.
- ▶ Položte přívodní hadici bez přelomu.
- ▶ Vyčistěte sítko (viz poučení výše).
- ▶ Položte přívodní hadici bez přelomu.
- ▶ Nasaďte kryt (viz poučení výše).
- ▶ Vyčistěte čerpadlo odpadní vody
(viz poučení výše).
- ▶ Zavřete přístroj a zapněte jej nato
ukončíce program (viz Ukončení
programu).
- ▶ Používejte nádobu odlehle proti mytí
v myčce nádobí.
- ▶ Nemýjte v přístroji žádné rezavější
dělky.

Porucha

Možné příčiny

Nádobí není čisté.

Zrnitě nebo hrubě zbytky na
nádobí.



Skvrny a pruhly.

Nádobí není suché.

Usazeniny v hrane mléka
(hrude by odstranění).

Usazeniny v hraně mléka,
sílenice zakalené/sílené
(nemůže být odstraněno).

Plastový nádobí:

Nádobí je nasákláno blízko
u sebe nebo na sobě. Přitisk
nebo mycího prostředku.
Nevhodný program. Ucpání
hubice ostříkovačho ramena.
Špinavá, špatně nasazená
sítko. Ucpání ostříkovač
ramena.

Plísň vysokéhrnzke dávkování
bátida.

Leštičba
Použitý kombinovaný mycí prostředek
má špatný susiči výkon.
Nesavení přístroje.

Špatné nastavení znečkovacího zařízení.
Chybi speciální síti.

Šleňice nejsou odlehle proti
mytí v myčce nádobí.

Máte množství mycího prostředku.
Zabavení potíráním (kečup).

- ▶ Nádobí odfiřte od sebe, zabraňte místům dotyku.
- ▶ Postupujte dle pokynů výrobce (mycího prostředku).
- ▶ Zvoďte silnější mycí program.
- ▶ Vyčistěte ostříkovač ramena (viz poučení výše).
- ▶ Vyčistěte sítko (viz poučení výše).
- ▶ Nádobí uložte tak, aby nebránilo
odskaz ostříkovačho ramena.
- ▶ Přunty snižte dávkování.
- ▶ Skvrny od vody nebo vodního kamene: zvýšete dávkování.
- ▶ Zvyšete dávkování. Změňte produkt.
- ▶ Změňte produkt.
- ▶ Použijte leštičbu.
- ▶ Aktivujte intenzivní sušení (v závislosti na modelu).
- ▶ Nastavte správné znečkovací zařízení.
- ▶ Doplněte speciální síti.
- ▶ Používejte sílenice odlehle proti mytí v myčce
nádobí.
- ▶ Použijte mycí prostředek vhodný na sílenice.
- ▶ Postupujte dle pokynů výrobce (mycího prostředku).
Zabavení je neškodné: Uběhem cyklu následného
čištění zabavení zmizí.

Ukončení programu...

Správné uložení nádobí...

V průběhu programu tiskněte tlačítko START
cca 5 s (resazujte program).



Čísly ukazatel
zobrazuje se 0,00, přibližně 1 minutu
po skončení programu.
přístroj vypne.

Nádobí odlehle proti mytí v myčce nádobí (přezásňované program, vysokém, nebo adhezivní adhézi):
odstraní velké zbytky (dřevu, mléčného) výrobků nebo hrnců potírání. Postupujte podle pokynů od
výrobce a zkontrolujte, zda se ostříkovač rameno může volně oděrat.

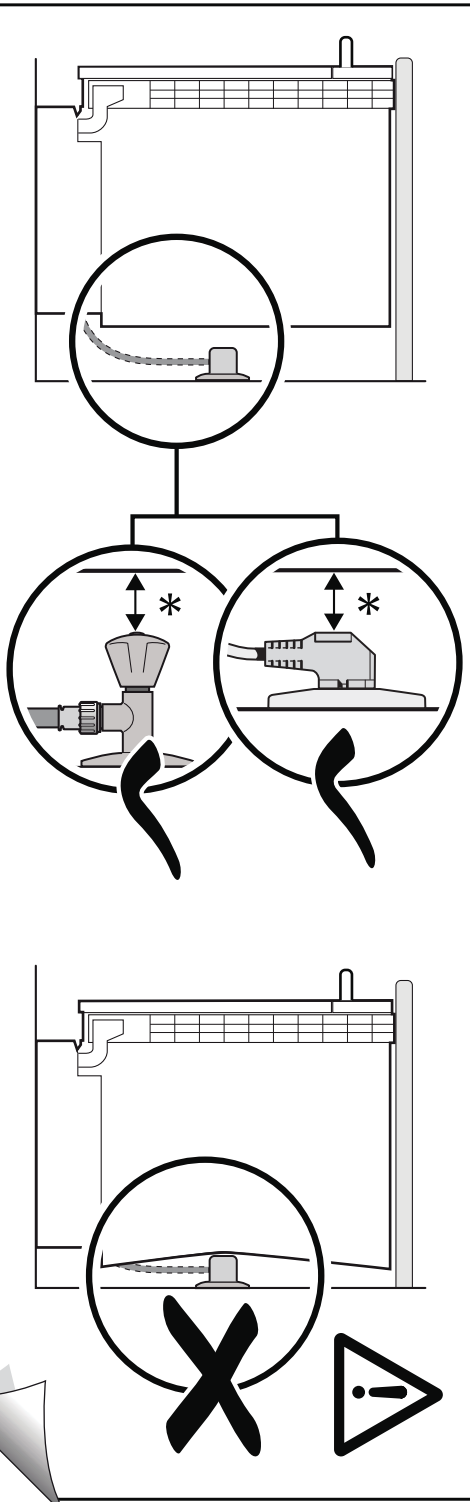

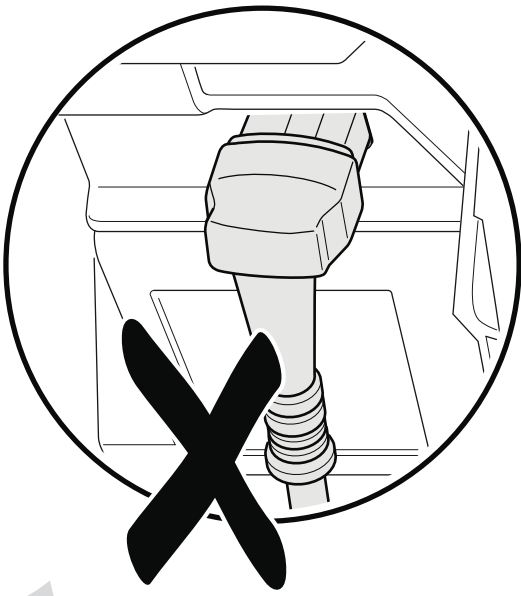
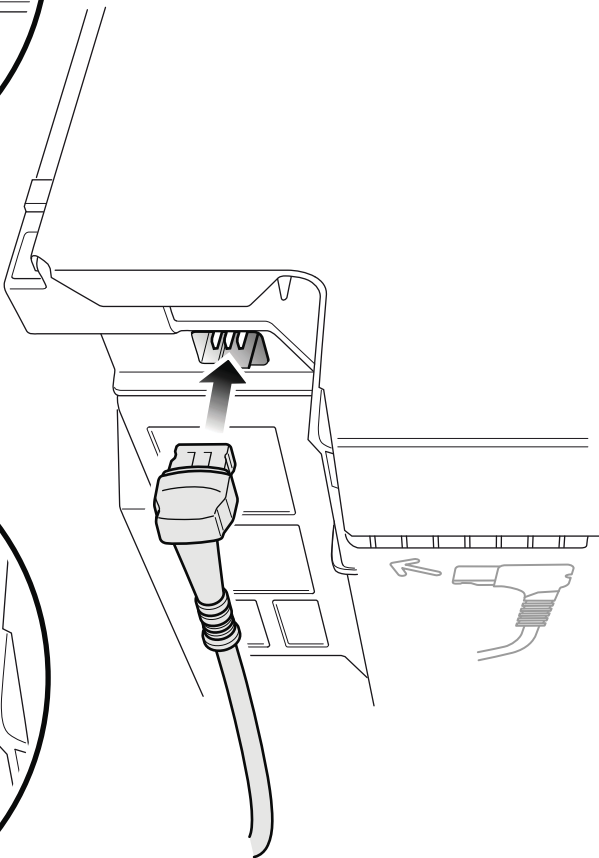
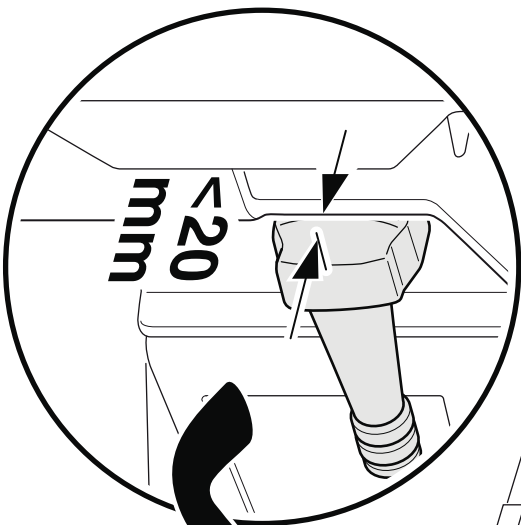

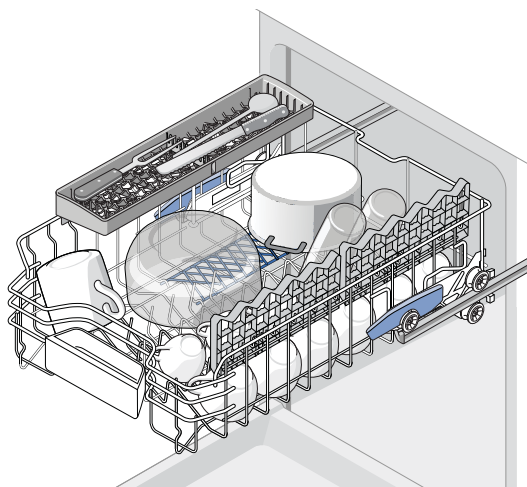
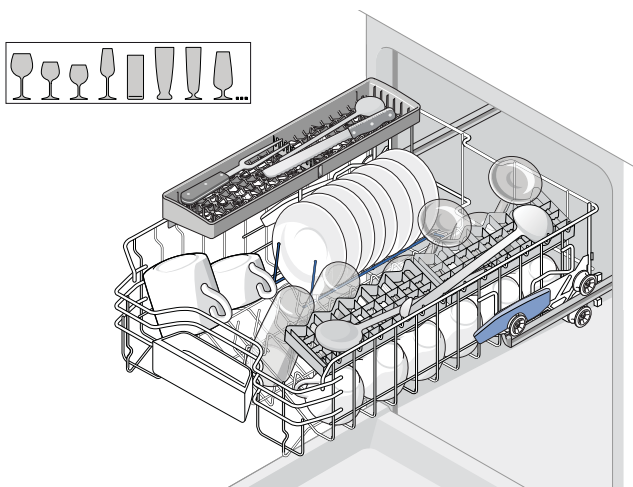
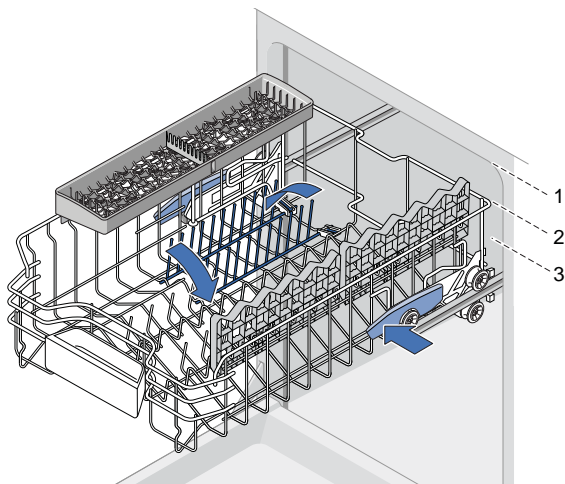

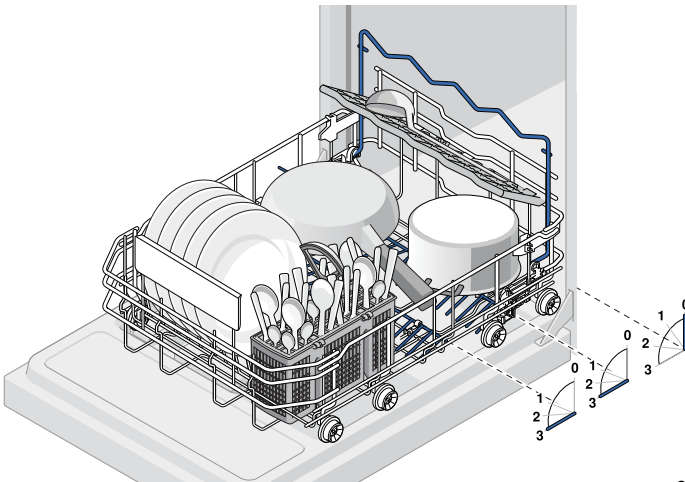
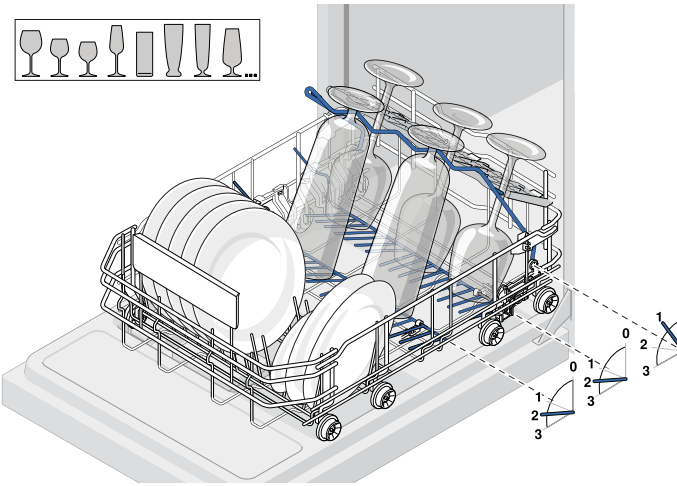
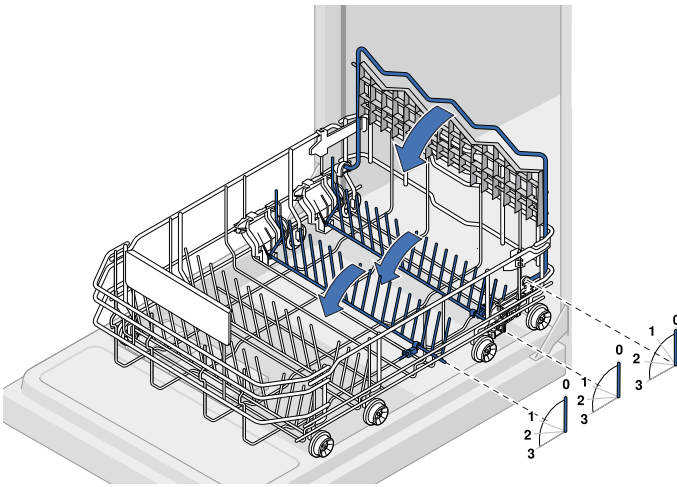

INFORMAČNÍ LIST

Značka	SIEMENS
Prodejní označení	SR65E004EU
Počet standardních sad nádobí	9
Třída energetické účinnosti (A+++.. nejnižší spotřeba až D ...nejvyšší spotřeba)	A+
Spotřeba energie ¹⁾ v kWh	220
Spotřeba energie standardního mycího cyklu v kWh	0,78
Spotřeba energie ve vypnutém stavu a v pohotovostním stavu ve W	0,1/0,1
Spotřeba vody ²⁾ v l	2660
Třída účinnosti sušení (A....nejvyšší účinnost až G nejnižší účinnost)	A
Standardní program ³⁾	Eco 50°C
Doba trvání standardního programu v min	195
Trvání režimu ponechání v zapnutém stavu v min.	0
Hlučnost ⁴⁾ v dB (A) re 1 pW	48
Vestavný spotřebič, určený k montáži	ANO

- 1) Spotřeba energie v kWh za rok na základě 280 standardních mycích cyklů, u kterých se napouští studená voda, a na spotřebě v režimech s nízkou spotřebou energie. Skutečná spotřeba energie bude záviset na tom, jak je spotřebič používán.
- 2) Spotřeba vody v litrech za rok na základě 280 standardních mycích cyklů. Skutečná spotřeba vody bude záviset na tom, jak je spotřebič používán.
- 3) „Standardní program“ je standardní mycí cyklus, na který se vztahují informace uvedené na štítku a v informačním listu. Tento program je vhodný pro mytí běžně znečištěného stolního nádobí a jedná se o neúčinnější program z hlediska kombinované spotřeby vody a energie.
- 4) Hlučnost podle Evropské normy EN 60704-3. Deklarovaná hodnota emise hluku tohoto spotřebiče je 48 dB (A), což představuje váženou hladinu akustického výkonu Lwa vzhledem k referenčnímu akustickému výkonu 1pW.

Záruční podmínky

Na tento uvedený výrobek je poskytována záruční lhůta 24 měsíců (ode dne prodeje).

Základním průkazem práv spotřebitele ve smyslu Občanského zákoníku je pořizovací doklad (paragon, faktura, leasingová smlouva ap.). Pokud byl při prodeji vydán záruční list, je tento součástí výrobku s výrobním číslem uvedeným na přední straně tohoto záručního listu. Zejména v případech delší než zákonné záruční lhůty je proto záruční list jediným průkazním dokladem práv uživatele pro uznání prodloužené záruky. Ve vlastním zájmu ho proto uschovejte. Nedílnou součástí záručního listu je doklad o pořízení (paragon, faktura, leasingová smlouva apod.) Pro případ prodloužené záruční lhůty z důvodu dříve provedených oprav je nutno předložit i opravní listy z těchto oprav.

Bezplatný záruční servis je možno poskytnout jen v případě předložení pořizovacího dokladu nebo v případě prodloužené záruky i vyplněného záručního listu (musí obsahovat druh spotřebiče, typové označení, výrobní číslo, datum prodeje a označení prodávajícího v souladu s § 620 odst. 3 Občanského zákoníku). Záruční list vyplňuje prodejce a je v zájmu spotřebitele zkontrolovat správnost a úplnost uvedených údajů. Záruční list je platný pouze v originálu, na kopie nebude brán zřetel.

Záruční oprava se vztahuje výhradně na závady, které vzniknou průkazně v době platné záruční lhůty, a to vadou materiálu nebo výrobní vadou. Takto vzniklé závady je oprávněn odstranit pouze autorizovaný servis. Uplatnit záruku může spotřebitel u autorizovaného servisu nebo v prodejně, kde byl spotřebič zakoupen. Zvolí-li spotřebitel jiný, než nejbližší autorizovaný servis, bude na něm, aby nesl v souvislosti s tím zvýšené náklady.

Ze záručních oprav jsou vyloučeny zejména tyto případy:

- výrobek byl instalován nebo používán v rozporu s návodem k obsluze, příp. s návodem na montáž
- údaje na záručním listu nebo dokladu o zakoupení se liší od údajů na výrobním štítku spotřebiče
- při chybějícím nebo poškozeném výrobním štítku spotřebiče
- je-li výrobek používán k jinému než výrobcem stanovenému účelu - spotřebič je určen k používání v domácnosti.
- záruka neplatí, je-li výrobek používán k profesionálním nebo komerčním účelům
- mechanické poškození (závady vzniklé při přepravě)
- poškození vzniklá nepozorností, živelnou pohromou nebo jinými vnějšími vlivy (např. vyšším napětím v elektrorozvodné síti, extrémně tvrdou vodou apod.)
- neodborným zásahem, nepovolenými konstrukčními změnami nebo opravou provedenou neoprávněnou osobou
- běžná údržba nebo čištění, instalace, programování, kontrola parametrů výrobku
- opotřebení vniklé používáním spotřebiče

Kontakt na servis domácích spotřebičů SIEMENS

BSH domácí spotřebiče, s.r.o.

Pekařská 695/10b

155 00 Praha 5

tel.: +420 251 095 546

email: opravy@bshg.com

Objednávky příslušenství a náhradních dílů

email: dily@bshg.com

Aktuální informace o servisu naleznete na internetových stránkách
www.siemens-home.com/cz.

Zde máte také možnost sjednat opravu pomocí online formuláře.