



Guča
INDUSTRIJSKI KOMBINAT



farmakom mb
KONCERN

Model: LAVA

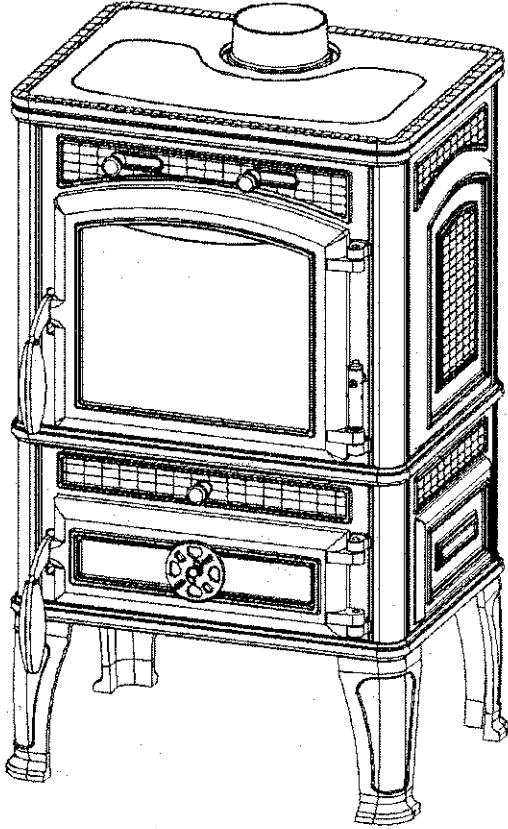

KONCERN „FARMAKOM MB“ ŠABAC • HAJDUK VELJKOVA BB, 15000 ŠABAC, REPUBLIKA SRBIJA
INDUSTRIJSKI KOMBINAT „GUČA“ • 32230 GUČA, ALBANSKE SPOMENICE
CENTRALA: (+381 32) 854-301 • FAX: (+381 32) 854 305 • PRODAJA GUČA (+381 32) 854-255
E-MAIL: OFFICE@IKG.FARMAKOM.CO.RS

WWW.FARMAKOMMB.COM • WWW.IKGUCA.COM

Váženému uživateli

Koupí našich kamen prokázal jste nám důvěru, kterou nezklameme. Budete spokojený výběrem, protože charakteristiky a design naše kamna zařazují do vůdčí skupiny podobných výrobků.

S úctou, Vaše



OBSAH:

1. Úvodní poznámky
2. Technické charakteristiky
3. Provoz kamen
4. Komín
5. Dřevo
6. Čištění kamen
7. Spotřební součástky
8. Doporučení pro období když se kamna nepoužívají
9. Postup v případě poruchy
10. Technický popis
11. Instalace
12. Požární bezpečnost
13. Vstup vzduchu na místo instalace během hoření
14. Povolené/zakázané palivo
15. Podpalování
16. Pravidelné používání
17. Provoz v přechodném období
18. Čištění

1. ÚVODNÍ POZNÁMKY

Prosíme Vás, abyste si dobře přečetli návod k použití a dodržovali ho. Dále v textu najdete všechny údaje, týkající se kamen a doporučení pro jejich instalaci a údržbu.

Účinnost kamen závisí na správné instalaci, kterou musí provést odborník, jenž bude sledovat standardy a všechny bezpečnostní předpisy.

Při výběru místa pro instalaci, dávejte pozor, aby se zabezpečilo proudění vzduchu a také to, že jsou podlaha a předměty v okolí z nehořlavého materiálu.

Dávejte pozor na nosnost podlahy. Pokud podlaha nemůže vydržet váhu kamen, je zapotřebí, abyste ji zesílili nebo s odborníky postavili dodatečné nosníky. Také pokud je z hořlavého materiálu musíte ji opatřit izolační deskou (z ocele, bronzu, mramoru, kamene atd.) šířky minimálně 50 cm dopředu a 10 cm po stranách kamen.

Nedávejte křesla, židle, záclony a jakékoli jiné početné hořlavé předměty na 100 cm před kamny. Z boční strany hořlavé předměty nesmějí být blíže než 70 a ze zadní strany 40cm.

Lité části kamen jsou chráněny termosetickou barvou a při prvním používání se objevuje kouř a pach, které jsou produktem stabilizace barvy. Je nezbytné, abyste větrali místnost, ve které se nacházejí.

Je plánováno, aby při provozu kamen byly zavřeny dveře.

Dveře se mají otevírat jen v případě přidání paliva. Otvírejte dveře pomalu za účelem vyrovnání tlaku. Náhlé otevírání může vyvolat posouvání plamene nebo kouře. Palivo přidávat teprve když se objeví řeřavé uhlí.

Dávejte pozor, aby se palivo nedotýkalo skla, v opačném případě sklo se pošpiní.

Kamna se během provozu zahřívají a proto je nutné dávat si pozor.

Nedovolte dětem zacházet s kamny, ani se hrát v blízkosti kamen.

Umožnit stálý přívod čerstvého vzduchu pro hoření.

Je zakázáno do topeniště a na části kamen dávat výbušné předměty a látky.

Nedovolte, aby části kamen přišly k rozžhavení. Nepoužívat kamna za účelem spalování odpadu, neodpovídajících a nedoporučených paliv.

Části balení odkládat na určené místo. Elementy z kartonu, dříví nebo plastu, které se dávají do topeniště, vyndat ven před použitím kamen. Dávejte pozor při odstranění balení, protože jsou dřevěné latě spojeny hřebíky.

Kamna, která dále už nechcete používat, odložit na k tomu určené místo, dodržovat přitom ekologické předpisy a místní požadavky pro odkládání odpadu.

V PŘÍPADĚ NEDODRŽENÍ POKYŇŮ VÝROBCE NENÍ ODPOVĚDNÝ ZA VZNIKLOU ŠKODU.

2. TECHNICKÉ CHARAKTERISTIKY

Definice: kamna na pevná paliva, testovaná v souladu s EN 13240

Systém konstrukce	*
Výkon v kW	12,5
Účinnost v %	78,1
Průměr rour v mm	120
Maximální dávka paliva – dříví v kg	3,3
Střední obsah CO při 13% O ₂ v %	0.2667
Emise výfukových plynů v C° - dřevo	283,3
Velikost otvoru topeniště v mm (Š x V)	340 x 286
Velikost topeniště (Š x V x H)	450 x 230 x 334
Výška kamen v mm	946
Šířka kamen v mm	540
Hloubka kamen (s rukojetmi) v mm	493
Hmotnost v kg	155
Zadní kouřovod (výška osy od podlahy) v mm	900
Zadnji odvod dima(visina ose od poda) u mm	900

Nářadí: rukavice

- * Do kamen byl vmontován systém pro přivírání
- * Do kamen nebyl vmontován systém pro přivírání
- * Pec je vybavena spalín tlumení
- * Pec je vybavena spalín tlumení

3. PROVOZ KAMEN

3.1 Popis kamen

Kamna jsou určena k vytápění uzavřené místnosti. Teplo se přenáší sklem na dveřích topeniště a litými částmi kamen.

Části kamen byly vyrobeny z šedé litiny, zatímco je na dveřích topeniště termosetické sklo.

Kamna vlastní primární a sekundární regulátor vzduchu, kterými se nastavuje potřebná dávka vzduchu pro hoření. Primární regulátor vzduchu musí být úplně otevřený během fáze podpalování (15 až 20 minut). Během provozu kamen, po zavedení stabilního režimu práce, za účelem šetření paliva, primární regulátor se zavírá. Sekundární regulátor umožňuje, aby sklo během procesu hoření zůstalo čisté a umožňuje dodatečné hoření.

3.2 Instalace

Požádat o pomoc odborníky, kteří jsou seznámeni s bezpečnostními pravidly za účelem instalace kamen. Špatně instalována kamna mohou vyvolat nehody (ohněv v komíně, spalování izolačního materiálu atd.).

3.3 První použití kamen

U prvního podpalování kamen přichází ke kouření a pachu, které pocházejí z termosetické barvy. Jsou to normální jevy, protože při vysokých teplotách přichází k stabilizaci barvy na teplotě přes 350°C. JE TŘEBA VYVĚTRAT MÍSTNOST.

Před prvním podpalováním všechny části přetřít suchým hadrem a odstranit prach a špínu.

Během prvního podpalování zmenšit dávku paliva na půl než se doporučuje, aby se kamna zkontrolovala.

3.4 Větrání místnosti, ve které jsou kamna

Dobré větrání místnosti je klíčové pro zabezpečení správného provozu bez rizika pro lidi, kteří používají místnost, ve které jsou kamna, protože při provozu kamna spotřebovávají kyslík ze vzduchu. Je nezbytné, aby místnost měla dovody na upravujících otvorech pro vzduch.

POZOR

V případě nedodržování návodu k použití výrobce se zříká každé odpovědnosti.

Modifikace na kamnách nejsou povolené.

4 KOMÍN

Zvlášť dávejte pozor na kvalitu komína, který musí být vmontován podle standardů. Údržba komína musí být pravidelná. Kamna se spojují s komínem pomocí přípojek na vrchní nebo zadní straně kamen a to odpovídajícími kouřovody tak, aby se zabezpečilo odpovídající těsnění a průtok kouře od sporáku ke komínu. Kouřovod nesmí být příliš hluboko v komíně, protože by se tak zmenšil povrch průřezu a tím se dál porušil tah v komíně.

Proudění vzduchu

Neadekvátní proudění vzduchu je výhradně hlavním důvodem většiny stížností na špatný provoz sporáku! Potřebný tah pro tento druh kamen je 12 Pa.

Nižší hodnota nepovoluje správné hoření, jako výsledek vznikají karbonové usazeniny a velké množství kouře, který, vzhledem k tomu, že nemůže proudit, uniká dveřmi nebo mřížkou ven do místnosti.

Pokud je hodnota proudění vzduchu příliš vysoká, hoření bude příliš rychlé a za výsledek má únik tepla komínem. V případě když je tah větší než 15Pa mají se vmontovat přípojky pro snížení tahu.

Znamení špatného proudění vzduchu jsou:

- špinavé sklo, horká rukojeť
- kouř, proudící do místnosti.

4.1 Všeobecné charakteristiky

Aby se zabezpečilo proudění vzduchu v komíně, komín musí být minimálně jeden metr nad střechou. Komín také nesmí být zakrytý sousedními objekty.

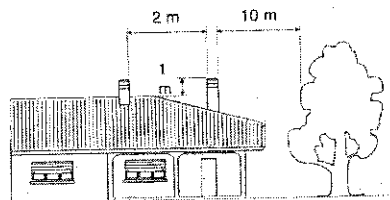

Rozměry komína mohou variovat na základě jeho modelu. Ale, aby se zabezpečil dobrý průtok kouře, část otvoru pro vzduch při jeho konci vždy musí být o dvakrát větší než povrch kouřovodu, zatímco kryt komína nikdy nesmí bránit průtoku vzduchu.

Komín zabezpečuje odvod kouře dokonce i když je silný vítr a když jsou nepříznivé meteorologické podmínky, také brání jeho vracení.

Špatná údržba komína je důvodem pro bránění odvodu kouře kvůli zlomení nebo oddělení omítky, cihel a jiných materiálů, ze kterých byl vybudován komín, ale také kvůli usazeninám produktů spalování a vpadání cizích předmětů.

Komín musí mít tepelnou izolaci, protože jinak přijde ke kondenzaci.

Vnitřní části komína by měly mít hladký povrch a použité materiály by měly být teplotně a chemicky odolné na produkty spalování.

4.2 Doporučení pro komín

Komín musí být hladký uvnitř, nepropustný pro plyny a s tepelnou izolací.

Výška komína	Kulatý průřez (průměr)	Čtvereční průřez
5 m	cm. 20/22	cm. 20 x 20
10 m	cm. 18/20	cm. 18 x 18
15 m	cm. 15/16	cm. 16 x 16

4.3 Spojení kamen s komínem

Kovová trubka, spojující kamna s komínem, nesmí mít menší průměr než východní otvor kamna.

Pokuste se vyhnout zatáčkám a horizontálním částem; pokud to není možné, přesvědčete se, že vždy existuje spád minimálně 2/3 cm za jeden běžný metr.

Na samý komín, na který jsou připojena kamna, nesmí být připojené jiné zařízení, které používá plynná paliva.

Nezmenšujte průřez komína tím, že dáváte hluboko do něho trubku, která spojuje kamna s komínem.

4.4 Čištění kouřovodu a komína

Pokaždé když si všimnete, že se zmenšilo proudění vzduchu, měli byste vyčistit kamna, kouřovod a komín.

Odstranění zbytků saze a neshořelých zbytků paliva provést pomocí pomocního nářadí a ochranných prostředků. Čištění provést když jsou kamna vyhlazená.

Trubka pro spojení s komínem musí být, co je možné kratší a body spojení hermetické. Spojení s komínem se musí provést pomocí pevných a silných trubek. Kouřovod se musí hermeticky připojit na komín.

POZOR: Případné hořlavé části na 20cm vzdálenosti od trubky pro spojení, musejí se vyměnit za elementy odolné na oheň a elementy, které nejsou citlivé na teplo.

Za účelem dobrého provozu zařízení, klíčové je, aby bylo dost vzduchu pro hoření na místě, na kterém se kamna instalují. To znamená, že přes odpovídající otvory, vzduch musí proudit za účelem hoření, dokonce i když jsou dveře nebo okna zavřeny.

Tah v komíně by měl být 12 Pa. Měření se vždy provádí když jsou kamna teplá. Když tah přesahuje 15 Pa, je nezbytné snížit ho instalováním dodatečného ventilu k regulování tahu na výfukové trubce nebo na komíně.

5. DŘEVO

Používat jen suché dřevo! Nejen, že máte vybrat kvalitní dřevo, ale ono také musí být suché ve chvíli, ve které ho používáte.

Musíte mít na vědomí také to, že kalorická hodnota dřeva značně klesá když je vlhké, protože přítomnost vlhka znamená, že se velká část vyrobeného tepla spotřebuje na to, aby vlhko vypařilo, dokoce i riziko od zadušení náhle stoupá s kondenzací vlhka v komíně.

Doporučená vlhkost dřeva je až 20%

5.1 SUŠENÍ

Vlhké dřevo nejen, že špatně hoří, ale také ztěžuje podpalování a může poškodit komín. Vodní pára obsahuje produkty kondenzace jako např. kyselinu octovou, alkohol, methylalkohol a dehet, které napomáhají vzniku usazenin, které jsou škodlivé pro vaše kamna a komín.

Čerstve našťipané dřevo je špatné jako palivo. Větší část energie, která vznikne, bude se používat jen pro vypaření vody, protože vlhkost mladého dřeva bez kůry je přibližně 75%.

Abyste dostali suché dřevo (s 15% - 20% vlhkostí) musíte ho našťipat v zimě do odpovídající velikosti a pak našťipat na kousky s maximálním průměrem 8 – 15cm. Pak je musíte dát na určené místo s ventilací minimálně 2 roky (4 roky pro dub, zaprvé ho vyložit dešti, aby se odstranil tanin).

Dříví se musí poskládat takovým způsobem, který zabezpečuje proudění vzduchu, který odstraňuje vlhkost.

5.2 DOPORUČENÍ PRO VÝBĚR PALIVOVÉHO DŘEVA

Abyste dosáhli hoření s optimální účinností vašich kamen, poskytujeme vám doporučení týkající se druhu dřeva.

TYP DŘEVA	JAKOST
HABR	VÝBORNÁ
DUB	VÝBORNÁ
JASAN	VELMI DOBRÁ
JAVOR	VELMI DOBRÁ
BŘÍZA	DOBRÁ
JILM	DOBRÁ
BUK	DOBRÁ
VRBA	SOTVA DOSTATEČNÁ
JEDLE	SOTVA DOSTATEČNÁ
OLŠE	ŠPATNÁ
MODŘÍN	ŠPATNÁ
LÍPA	VELMI ŠPATNÁ
TOPOL	VELMI ŠPATNÁ

ABSOLUTNĚ NIKDY BY SE NEMĚLY POUŽÍVAT:

Zelené nebo vlhké dřevo, dřevo, které už bylo používáno za jiným účelem (obarvené a olejované dřevo, prazce, odpadky atd.), koks a moc kalorické uhlí.

POUŽITÍ VÝŠE UVEDENÝCH PALIV A ŠKODY, KTERÉ VYVOLAJÍ, RUŠÍ ZÁRUKU A VÝROBCE, V TĚCHTO PŘÍPADECH, NENÍ ODPOVĚDNÝ.

6. ČIŠTĚNÍ KAMEN

Doporučujeme každodenní odstranění popele. Nikdy nedovolte usazování popele do bodu když se dotýká mříže; to by porušilo průtok primárního vzduchu a pomalu by udušilo oheň.

Při čištění vnějších povrchů nepoužívat abrazivní prostředky, které mohou poškodit ochrannou barvu. Nepoužívejte chemické prostředky obsahující ředidla, protože jsou lité a plechové části sporáku chráněny termostetickou barvou.

Sklo na dveřích topeniště čistit pracím prostředkem pouze když je vyhlazené. Nepoužívat abrazivní prostředky, protože tak můžete poškodit povrch skla. Po čištění, sklo vypláchnout čistou vodou a nechat ho vyschnout.

U modelů s keramickou deskou pro čištění používat prací prostředky, vodu a jemný hadr, který nepoškodí glazuru.

7. SPOTŘEBNÍ SOUČÁSTKY

Následující součástky se považují za spotřební, protože pro ně neplatí záruka:

všechna těsnění, části ze skla, obložení na topeništi, barva, keramika a části s chemickými nátěry (chromované, niklované, pozinkované součástky). Záruka nekryje škodu, vzniklou nesprávnou instalací, nesprávným spojením, které není v souladu s tímto návodem k použití, nebo v případě poruchy vzniklé kvůli neodborným a neoprávněným osobám.

8. DOPORUČENÍ PRO OBDOBÍ KDYŽ SE KAMNA NEPOUŽÍVAJÍ

Po čištění topeniště, kouřovodu a komína, když už jste úplně odstranili popel a jiné zbytky, musíte zavřít dveře na topeništi a jeho regulátory; v případě když odpojíte zařízení od komína, musíte zavřít jeho kryty, abyste umožnili provoz jiných zařízení spojených se stejným komínem.

Čištění komína by se mělo provést aspoň jednou za rok. Zkontrolujte stav těsnění a dle potřeby ho vyměňte.

Pokud je místnost, ve které se nacházejí kamna vlhká, doporučujeme vám dát do topeniště látky, které vysušují vzduch. Pokud chcete uchovat estetický vzhled kamen, je důležité zachránit jejich vnitřní stěny z litého železa neutrální vazelinou.

9. POSTUP V PŘÍPADĚ PORUCHY

9.1 Potíže při provozu kamen

- Zkontrolovat jestli je vstup do komína dobře postavený.
- Zkontrolovat jestli jsou dimenze komína přesné a odpovídající pro tohle zařízení.
- Zkontrolovat jestli komín má dobrou tepelnou izolaci a jestli je postavený dle standardů.
- Dvířka topeniště musejí být zavřena.

9.2 Potíže při podpalování kamen

- Otevřít primární regulátor vzduchu a kouře.
- Používat suché dříví.
- Větrat místnost za účelem přívodu dostatečné dávky kyslíku.
- Komín musí být přizpůsobený zařízení, které se používá.

9.3 Kouření z kamen

- Zkontrolovat jestli je regulátor primárního vzduchu otevřený.
- Zkontrolovat jestli přišlo ke kapání na vstupu do komína.
- Zkontrolovat jestli popel a jiné zbytky nezavřely trubku nebo mříž.
- Zkontrolovat jestli je dostatečné proudění vzduchu.
- Zkontrolovat tah v komíně.
- Zkontrolovat těsnění.

9.4 Špínění skla

- Vlhké dřevo: používat jen suché (s maximálně 20 % vlhkostí)
- Špatné palivo (podívat se na seznam povolených paliv)
- Příliš moc paliva v topeništi
- Nedostatečné proudění vzduchu (podívat se na spojení s komínem)
- Špatná regulace: pokud je regulátor sekundárního vzduchu zavřený, sklo se zašpíní za krátkou dobu.

9.5 Kondenzace

- Během prvního podpalování kondenzace je normální, protože vmontované materiály obsahují vlhkost
- Pokud problém trvá delší dobu, zkontrolujte jaké dřevo používáte; nesmí být vlhké nebo špatně vysušené.
- Komín nesmí být poškozený a nesmí příliš rychle chladit odvod kouře.

Poznámka: Při výrobě kamen byly použity materiály, které NEJSOU škodlivé pro zdraví.

Vyrobce si vyhrazuje právo provést změny ve vzhledu, dimenzích nebo samém modelu bez předchozího informování.

10. TECHNICKÝ POPIS

10.1 Popis

Kamna jsou určena k vytápění obytných místností nebo jako doplnění pro nedostatečné ústřední topení. Jako palivo se může používat polenové dříví. Kamna jsou vyrobená z litého železa a ocelových desek. Vnitřek topeniště je chráněn jednou vrstvou litého železa, uvnitř se také nachází mříž, která se může otáčet a vyndávat. Kamna na dveřích topeniště mají sklo (odolné na teploty až 700°C), které umožňuje nahlédnutí do topeniště a maximální distribuci tepla.

Vytápění okolí se dosahuje:

- Sklem a vnějšími povrchy kamen teplo se rozšiřuje do okolního prostoru.
- Kamna s komínem mají regulátory primárního a sekundárního vzduchu, pomocí kterých se může vybrat vzduch pro hoření.
- Kamna poskytují možnost připojení ze zadní strany nebo přes varnou desku.

10.2 PRIMÁRNÍ kontrola vzduchu

Pomocí regulátoru, který se nachází na dveřích kamen, vybere se proudění vzduchu prostorem pro popelník a mříž, směrem k palivu. Primární vzduch je nezbytný pro proces hoření. Popel se musí pravidelně odstraňovat, aby nebránil proudění primárního vzduchu. Pomocí primárního vzduchu se udržuje oheň.

Během hoření dřeva, regulátor primárního vzduchu musí být otevřený jen podle potřeby (podpalování, zvýšení intenzity hoření), protože v opačném případě, dřevo hoří rychle a kamna se mohou přehřát. Ukázkou práce regulátoru můžete vidět na obrázku.

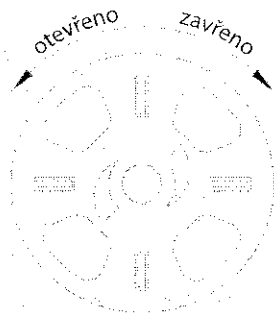

10.3 SEKUNDÁRNÍ kontrola vzduchu

Pomocí regulátoru, který se nachází nade dveřmi, posouváním v horizontálním směru, provádí se regulace sekundárního vzduchu. Když je regulátor otevřený (rukojeť otočená doprava), umožňuje lepší hoření dřeva. Pomocí tohoto regulátoru je možné nastavit žádoucí hoření.

Je potřeba, aby regulátor byl otevřený během používání kamen, protože v tom případě sklo bude čisté.

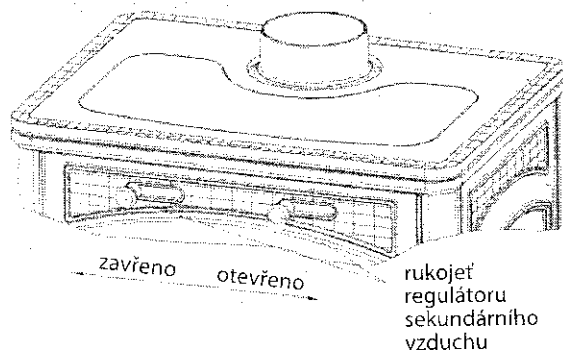

10.4 VENTIL plynové regulační výstup

Modely snadbeveni toto zařízení mají schopnost ovládat připojený plán (otevřeno - zavřeno).

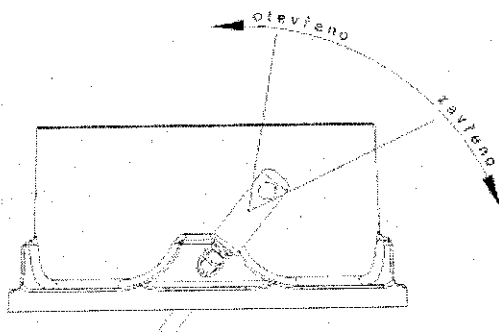

11. INSTALACE

Kamna se musejí spojit s odpovídajícím kominem. Spojení musí být, dle možnosti, krátké, rovné nebo trochu zvednuté. Spojení musí být pevné. **Povinně dodržovat Národní a Evropské předpisy a místní předpisy, týkající se výstavby a požární předpisy. Pro další informace kontaktujte svého kominika.**

Musí se zabezpečit dost vstupního vzduchu pro hoření na místě kde se kamna instalují. Průměr kouřovodu pro spojení musí odpovídat aspoň průměru přípojky odvodu kouře (Ø120 mm). Otvor musí být spojený s výfukovou trubicí.

Před instalací zkontrolujte jestli vaše podlaha může vydržet hmotnost kamen, v případě když je nosnost podlahy nedostatečná, učinit všechna opatření pro zvýšení nosnosti.

Výrobce není odpovědný v případě modifikace výrobku a použití neoriginálních náhradních dílů.

12. POŽÁRNÍ BEZPEČNOST

Při instalaci kamen, musejí se učinit následující bezpečnostní opatření:

a) Aby se zabezpečila dostatečná tepelná izolace, měla by se dodržovat minimální bezpečnostní vzdálenost od předmětů a částí nábytku, které jsou hořlavé nebo citlivé na teplo (nábytek, předměty ze dřeva, látky atd.) a z materiálů s hořlavou strukturou.

Všechny minimální bezpečnostní vzdálenosti se musejí dodržovat a nižší hodnoty se NESMĚJÍ používat.

b) před kamny nesmí stát žádný hořlavý předmět nebo materiál citlivý na teplotu, na vzdálenosti až **100 cm**. Pokud se kamna instalují na podlaze z hořlavého materiálu, ta podlaha se musí obložit žáruvzdornými panely.

c) pokud se výrobek instaluje na podlaze, která je úplně termosetická, musíte dát pozor také na okolí, které musí být termosetické, např. ocelovou platformu s dimenzemi, které jsou v souladu s místními předpisy. Platforma musí mít větší dimenze než základ kamen: **30 cm** ze strany a **50 cm** přede dveřmi

d) nad kamny nesmějí být žádné hořlavé materiály.

Kamna při provozu musejí mít zavřenou zásuvku pro popel. Pevné zbytky spařování (popel) musejí se sebrat do hermetické nádoby, odolné na oheň. Kamna se nesmějí nikdy dávat do provozu když existuje emise plynu nebo páry (např. lepidlo, benzín atd.). Nikdy nenechávat hořlavé materiály v blízkosti kamen. Během hoření, rozšiřuje se teplo, které zahřívá povrchy, dveře, sklo, rukojeti, komín a přední část kamen. Prosíme vás, abyste se vyhýbali kontaktu s těmito částmi bez rukavic nebo odpovídajícího nářadí.

Upozornit děti na nebezpečí a držet je, co je možné dál od kamen při jejich provozu.

Používání špatného nebo vlhkého paliva může způsobit vznik usazenin kreosotu v komíně a může zapříčinit vznik ohně v komíně.

POKYNY PRVNÍ POMOCI

V případě požáru v komíně nebo krbu:

a) **Zavřít dveře**

b) **Zavřít regulátory vzduchu pro hoření;**

c) **Zhasnout oheň používající žáruvzdorné zařízení typu CO2 nebo „S“ suchým prachem;**

d) **Zavolat HASIČE.**

NEHASIT OHNĚ VODOU.

Když oheň zhasne, komín musí být zkontrolován odborníkem, aby se zjistily případné trhliny nebo propouštějící body.

13. VSTUP VZDUCHU NA MÍSTO INSTALACE KAMEN BĚHEM HOŘENÍ

Vzhledem k tomu, že kamna pro hoření používají vzduch z místa instalace, je nezbytné, aby dostatečná dávka vzduchu proudila do samé místnosti, ve které jsou kamna.

V případě hermetických dveří a oken (např. domy vybudovány podle kritérií pro úsporu energie) je možné, že není zabezpečené proudění vzduchu, čímž se narušuje proudění vzduchu a bezpečnost lidí. Je nezbytné zabezpečit pronikání vzduchu vnějším otvorem pro vzduch, který má být blízko zařízení nebo prostřednictvím vzdušného spojení nebo v blízkosti místnosti s ventilací.

Pronikání vzduchu pro hoření na místo instalace nesmí být zavěněné, zatímco jsou kamna v provozu. Je absolutně nezbytné, aby v místosti, ve které jsou kamna bylo dost vzduchu pro hoření, tj. až 20m³/h.

Aspirátor, který se instaluje v místnosti, zapříčiňuje depresi s výfukovými plyny spalování (kouř, pach). Za výsledek, je nezbytné zabezpečit větší proudění čerstvého vzduchu.

Deprese v aspirátoru může vtáhnout kouř s nebezpečnými důsledky pro lidi.

14. POVOLENÉ/ZAKÁZANÉ PALIVO

Povolené palivo je vyrobené z polenového dříví, briket ze dřeva a hnědého uhlí. Smějí se používat jen polena suchého dříví (obsah vody maximálně 20%). Maximálně se dávají 2 až 3 polena najednou. Délka polen by měla být 30-40cm a maximální oběm 30-35cm.

Vlhké dřevo dělá podpalování těžším, proto je potřebná větší dávka energie, aby vypařela ta voda. Obsah vlhkosti má ten nedostatek, že jak se teplota snižuje, voda se kondenzuje zaprvé v topeništi a pak v komíně. Mimo jiné, nesmí se spalovat následující: zbytky uhlí, zbytky kůry, vlhké dřevo nebo nalakované dřevo, plastové materiály, materiály organického původu; v tomto případě záruka na výrobek vyprší.

Typ	Kg/m ³	Kwh/Kg vlhkost 20%
Buk	750	4,0
Dub	900	4,2
Jilm	640	4,1
Topol	470	4,1
Tis*	660	4,4
Smrk*	450	4,5
Borovice *	550	4,4

*dřevo, které není vhodné jako palivo

Papír a káton se můžou požívat jen k podpalování.

Spalování odpadu je ZAKÁZANÉ a může poškodit kamna a komín, způsobuje škodu pro zdraví a rozšiřování nebpříjemného pachu.

Dřevo není palivo, které umožňuje stálý provoz zařízení, jako důsledkem toho je to, že vytápění během celé noci není možné.

POZOR: neustálé používání aromatického dřeva může poškodit části z litého železa.

15. PODPALOVÁNÍ

DŮLEŽITÉ: Když poprvé dáte zařízení do provozu, pocítíte pach, který vzniká po krátké době používání. Přece máte zabezpečit dobrou ventilaci v místnosti. Při prvním podpalování doporučujeme dávat menší dávky paliva a postupné zvýšení teploty. Pach a kouř jsou normálními jevy, ke kterým přichází kvůli stabilizaci barvy, kterou jsou části chráněny, proto je potřeba větrat místnost.

Během podpalování je velmi důležité sledovat následující:

1. Zkontrolovat jestli existuje dostatečné proudění vzduchu v místnosti, ve které se kamna nacházejí.
2. Během prvních podpalování nepřepíňujte topeniště (nejméně půl dávky uvedené v návodu) a neustále udržujte oheň 6-10 hodin; regulátory musejí být méně otevřeny ve srovnání s údaji v návodu.
3. Opakujte tento postup 4-5 krát nebo víc krát.
4. Potom můžete zvětšit dávku paliva (v souladu s maximální dávkou uvedenou v návodu) a udržovat oheň delší dobu.
5. Během prvních podpalování nedávejte žádné předměty na kamna nebo do kontaktu s jejich obarveným povrchem.
6. Když už jste skončili se „zaběháním“, můžete používat svůj výrobek podle návodu, bez náhlého zahřívání nadměrným plněním.

Pro podpalování ohně, doporučuje se používat menších kousků dřeva s papírem nebo jiným prostředkem pro podpalování. **Je ZAKÁZANÉ používat jakýchkoli tekutých látek, jako např. alkohol, benzín, ropa apod.**

Práce se dřevem:

Otevřít primární a sekundární kontrolu vzduchu a podpálit oheň.

Po zavedení stabilního režimu provozu (10 až 15 min), zavřít regulátor primárního vzduchu a nastavit odpovídající režim.

Otvory pro vzduch (primární a sekundární) musejí být spolu otevřeny jen do zavedení stabilního provozu kamen. Nikdy nepřepíňujte kamna.

Příliš paliva a příliš vzduchu pro hoření můžou vyvolat přehřívání a poškodit kamna.

16. PRAVIDELNÉ POUŽÍVÁNÍ

DŮLEŽITÉ: když máte na vědomí fakt, že jsou dveře topeniště velká, navrhujeme je otevírat pomalu, abyste se vyhnuli pronikání kouře a plamene.

Z bezpečnostních důvodů dveře topeniště se smějí otvírat během provozu kamen jen za účelem přidání paliva. Dveře topeniště vždy musejí být zavřené za provozu kamen.

Před otevíráním dveří topeniště, otevřít regulátor primárního vzduchu, dveře pomalu otevřít, přidat palivo, zavřít dveře a po 5 až 10 minut zavřít regulátor primárního vzduchu.

Emise tepla se nastavuje pomocí regulátoru, který se nachází na přední straně. Musí se otevřít podle potřeby. Nejlepšího hoření se dosahuje když větší část potřebného vzduchu k hoření prochází regulátorem sekundárního vzduchu.

Nikdy nepřeplnit kamna (srovnat tabuli s technickými údaji – maximální dávka paliva).

Záruka nekryje škodu vzniklou kvůli přehřívání.

Vždy používat kamna se zavřenými dveřmi, aby se vyhnulo škodě z přehřívání. Regulátor se nastavuje následujícím způsobem:

Palivo	Sekundární vzduch (A1)	Primární vzduch (B1)
Dřevo	Otevřený	Zavřený
Dávka paliva na jednu hodinu	3,3 kg/h	3,3 kg/h

Kromě nastavování vzduchu pro hoření, intenzita hoření a kalorická hodnota záleží také na komíně. Dobrý komín vyžaduje méně nastavování vzduchu pro hoření.

Aby se zkontrolovalo hoření, podívejte se na kouř, vycházející z komína a pokud je šedé nebo černé barvy, to znamená, že hoření není úplné (je zapotřebí větší dávka sekundárního vzduchu).

17. PROVOZ V PŘECHODNÉM OBDOBÍ

Během přechodných období když jsou vnější teploty vyšší nebo pokud přijde k nečekanému zvýšení teploty, může se stát, aby plyny spalování uvnitř komína nemohly úplně vyjít ven.

Když plyny nevyjdou ven úplně (intenzivní pach plynu) častěji třást mříží a zvětšit dávku vzduchu pro hoření, přidávat menší dávky paliva, aby rychle zhořelo a stabilizovalo proudění vzduchu.

Zkontrolovat jestli jsou otvory pro čištění a spojení s komínem dobře zavřené.

18. ČIŠTĚNÍ

Instalaci vašich kamen, spojení s komínem a ventilaci by měl zkontrolovat váš komíník. Pro čištění obarvených povrchů používat neagresivní a chemicky neutrální prací prostředky. Sklo čistit pracím prostředkem, vodou a před použitím kamen sklo musí být suché. Nepoužívat abrazivní prostředky, která mohou poškodit povrch skla.

DŮLEŽITÉ: Je možné používat jen náhradní díly, které byly jasně schváleny výrobcem. V případě potřeby, obraťte se na našeho autorizovaného prodejce! ZAŘÍZENÍ SE NESMÍ MĚNIT BEZ SOUHLASU VÝROBCE! Pravidelně čistit kamna, kouřovod a komín.

18.1 ČIŠTĚNÍ KOMÍNA

Správné podpalování, používání odpovídajícího paliva, přidávání odpovídající dávky paliva, správné nastavení sekundární kontroly vzduchu, dostatečný tah v komíně a přítomnost vzduchu pro hoření jsou klíčové pro dobrý provoz zařízení.

Zařízení se musí úplně vyčistit minimálně jednou za rok nebo pokaždé když je to potřeba (v případě špatného provozu). Čištění se provádí výhradně když jsou kamna vyhlazená.

To by měl provést komíník, který zároveň má provést kontrolu komína (zkontrolovat případné usazeniny). Během čištění je nezbytné ze zařízení odstanit zásuvku s popelem a kouřovody.

18.2 ČIŠTĚNÍ SKLA

Díky zvláštnímu otvoru pro sekundární vzduch, usazování vrstev na sklu dveřích se značně zpomaluje. Ale usazování vrstev se nemůžete vyhnout používáním pevného paliva, jako třeba vlhkého dřeva, a to se nepovažuje za poruchu na zařízení.

DŮLEŽITÉ: Čištění skla se musí provést jen když jsou kamna vyhlazená, aby se vyhnulo praskání skla. Nepožívat chemicky agresivní materiály při čištění skla topeniště.

ZLOMENÍ SKLA: Sklo je určeno pro teploty až 700C° a nemělo by být vystavováno náhlým změnám teploty. Zlomení skla se může zapříčinit mechanicky (rána nebo náhlé zavírání dveří apod.). Proto změna skla není obsažená v záruce.

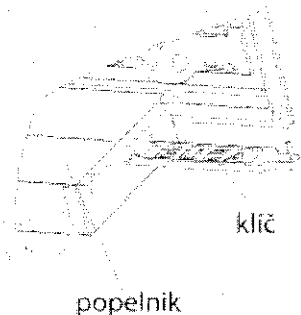

18.3 ČIŠTĚNÍ ZÁSUVKY S POPELEM

Kamna mají mříži a zásuvku pro popel. Doporučujeme pravidelné odstranění popele z popelníku a nedovolit jeho přeplnění, protože se tak vyhnete přehřívání mříže.

POZOR: Vyhozený popel se musí odložit do kontejneru, vyrobeného z materiálu odolného na oheň a který má víko a nepropouští vzduch. Kontejner musí být na podlaze, která není hořlavá. Při vyprázdňování popelníku používat pomocní nářadí.

Pomocní nářadí se používá také pro roztřásání řeřavého uhlí a popelníku roštu, což je vidět na obrázku.

18.4 OBDOBÍ KDYŽ SE KAMNA NEPOUŽÍVAJÍ

Vyčistěte topeniště, kouřovod a komín, snažte se úplně odstranit popel a jiné zbytky.

Čištění komína by se mělo provést aspoň jednou za rok; mezitím zkontrolovat stav těsnění. Pokud nejsou kvalitní, nemůžou ručit dobrý provoz kamen a v tom případě je vyměňte.

Pokud je místnost, ve které se nachází sporák vlhká, doporučujeme vám dát do topeniště a jiných otvorů sporáku látky, které vysušují vzduch. Pokud chcete uchovat estetický vzhled kamen, je důležité zachránit jejich vnitřní stěny z litého železa neutrální vazelinou.

Doufáme, že jste si dobře přečetli přiložený návod a že nebudete mít žádné problémy při používání kamen.

V případě reklamace kontaktujte místního autorizovaného prodejce nebo výrobce kamen.

19. RADY PRO OCHRANU ŽIVOTNÍHO PROSTŘEDÍ

Výrobek

- Zařízení je vyrobené z materiálů, které se dají recyklovat. Při odkládání odpadu, dodržovat platné zákony o ochraně životního prostředí.
- Používat jen doporučené druhy paliv.
- Je zakázané spalování organického a neorganického odpadu (plast, textil, naolejované dřevo, obarvené dřevo atd.), protože jsou při spalování uvolňovány karcinogenní a jiné škodlivé látky.

Balení

- Materiál, ze kterého bylo vyrobené balení se může 100% recyklovat.
- Při odkládání odpadu dodržovat místní předpisy.
- Materiál pro balení (plastové igelitky, části polystyrenu atd.) dát mimo dosah dětí, protože je potenciálním zdrojem nebezpečí.

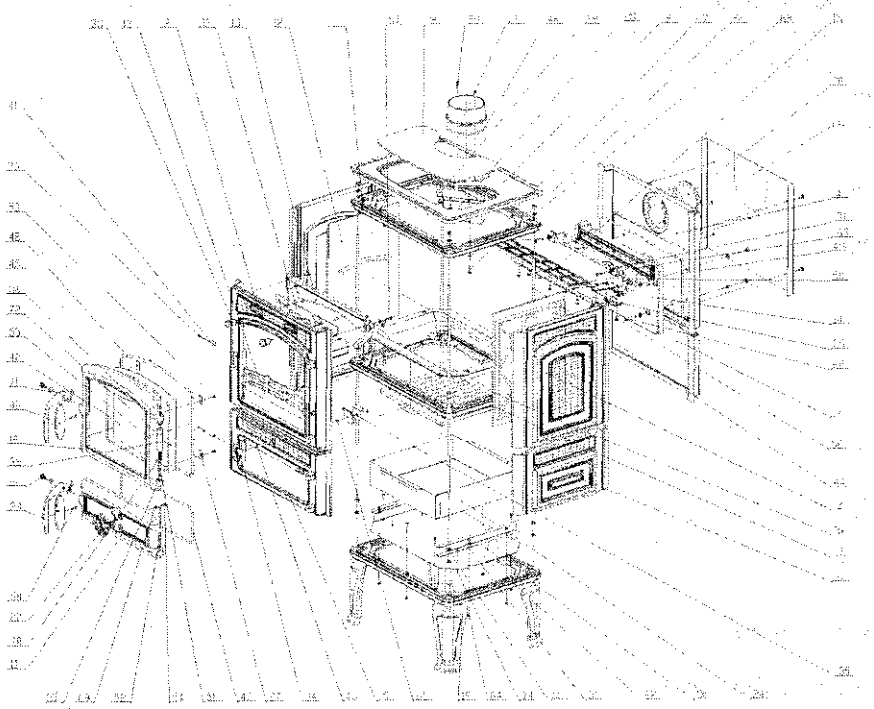

22.	P.016	1	44.	P.082	4
21.	P.015	1	43.	P.081	1
20.	P.014	1	42.	VS-002	1
19.	P.068	4	41.	P.034	2
18.	P.067	1	40.	P.033	1
17.	P.066	1	39.	P.029	1
16.	P.065	1	38.	P.028	1
15.	P.064	1	37.	P.027	1
14.	P.063	1	36.	P.080	1
13.	P.062	1	35.	P.079	2
12.	P.061	2	34.	P.083	1
11.	P.060	1	33.	P.078	2
10.	P.059	1	32.	P.077	1
9.	P.058	1	31.	P.076	2
8.	P.057	1	30.	P.075	1
7.	P.056	1	29.	P.074	1
6.	P.055	2	28.	P.073	1
5.	P.054	1	27.	P.025	4
4.	P.053	1	26.	P.072	1
3.	P.052	2	25.	P.071	1
2.	P.051	1	24.	P.071	1
1.	P.050	3	23.	P.069	2
C.	Značka	Ks.	Č.	Značka	Ks.