



FIELDMANN[®]
Home & Garden Performance



FZZ 4007

English	5 - 12
Četina	13 - 20
Slovenčina	21 - 28
Hrvatski	29 - 37
Magyarul	37 - 44
Polski	45 - 54
Русский	55 - 63

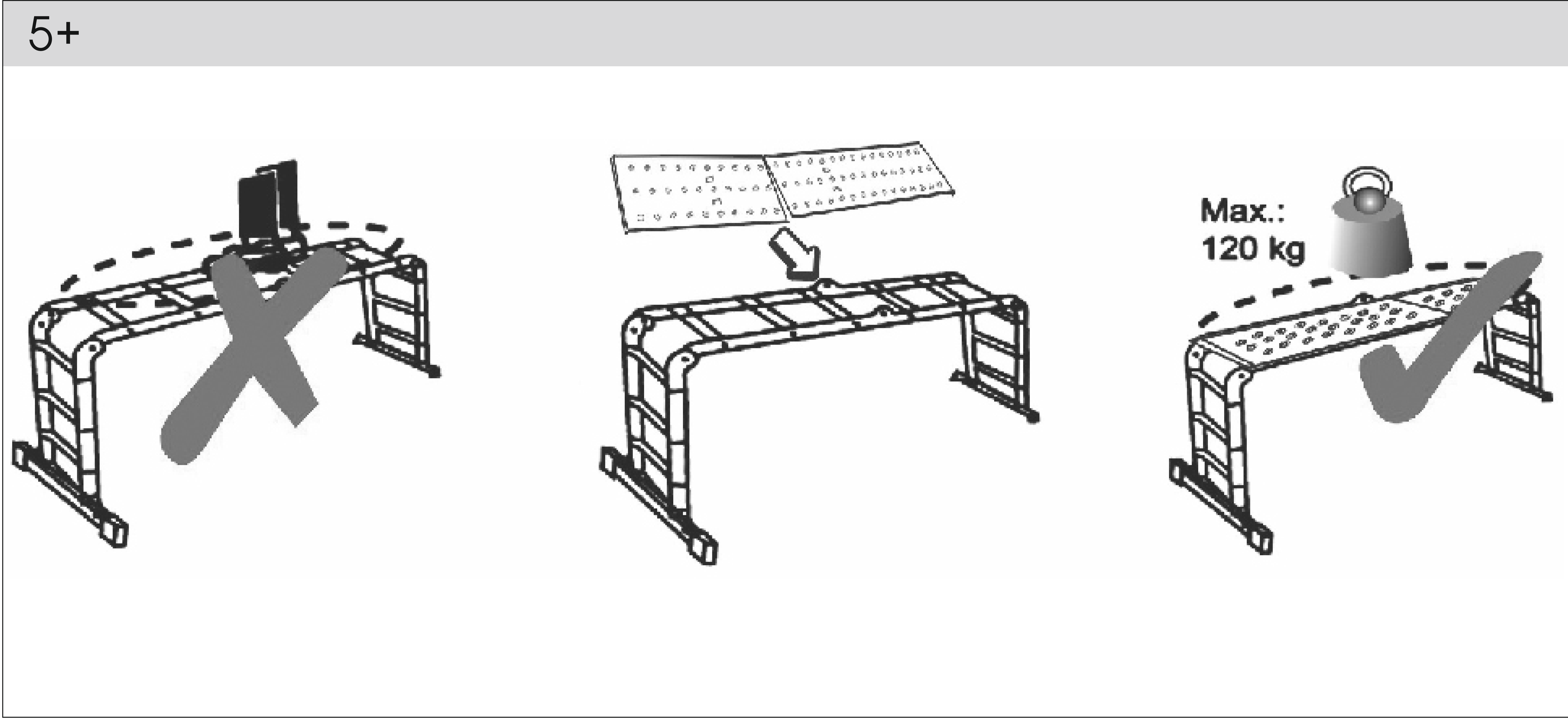
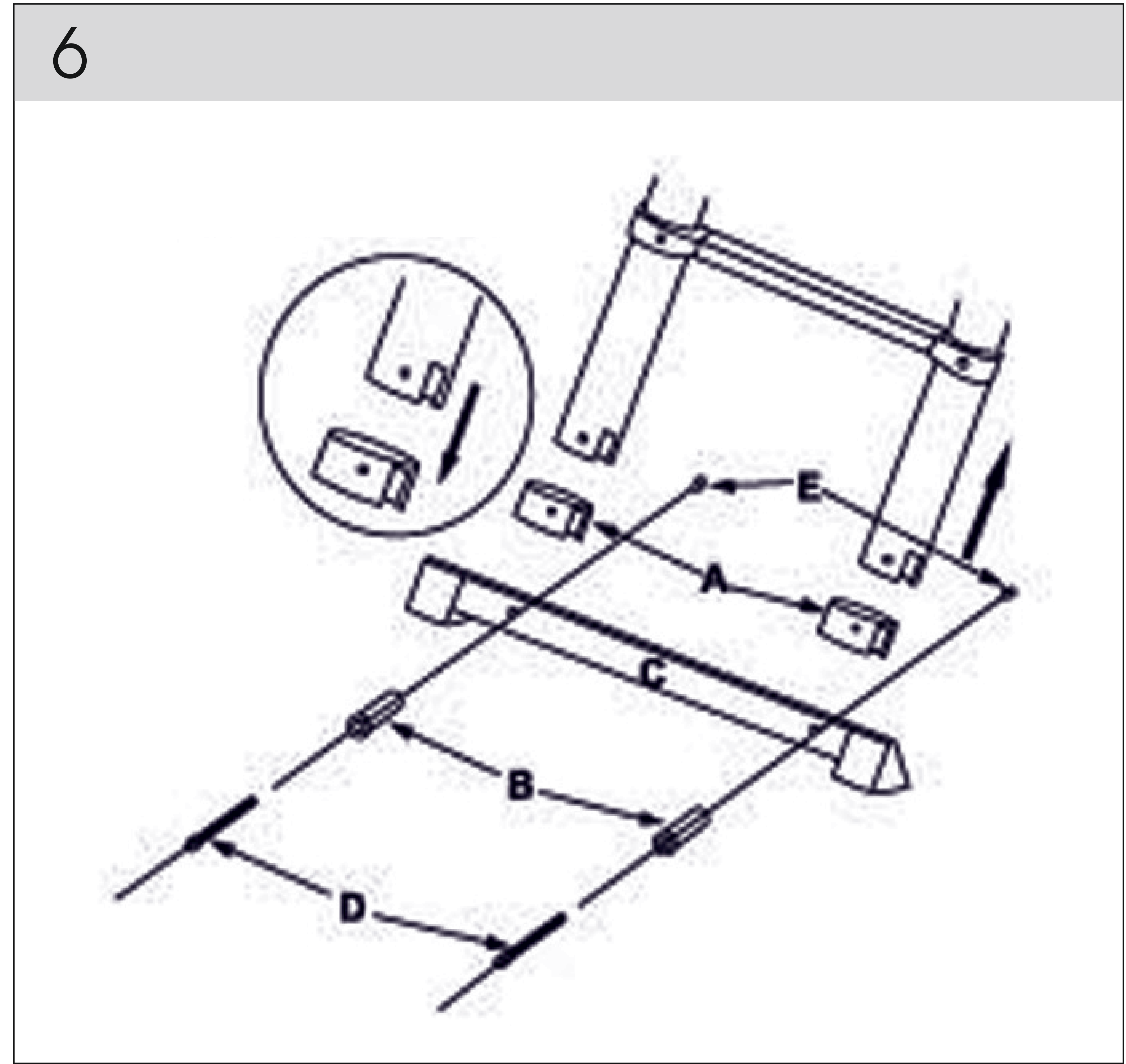
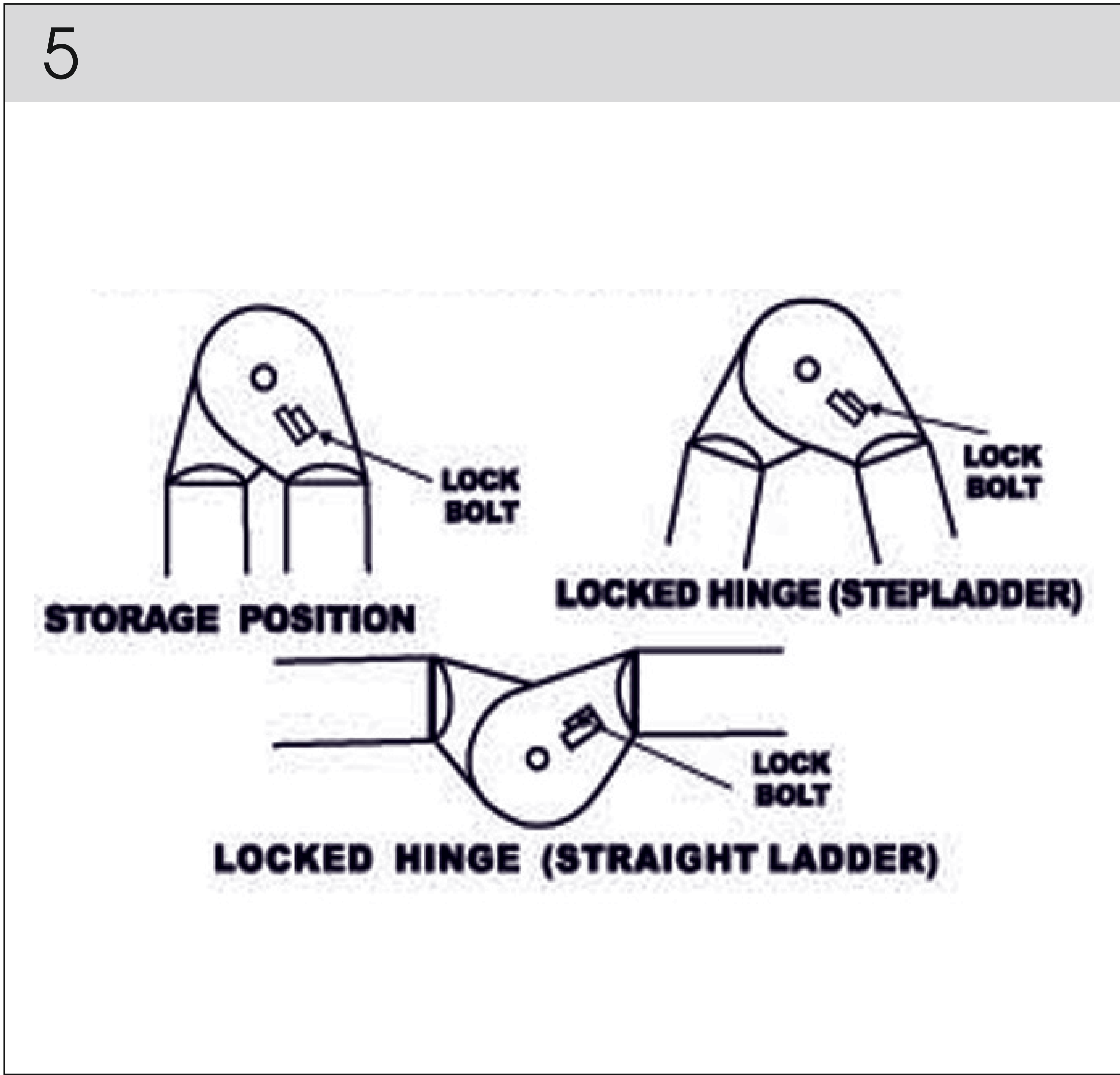
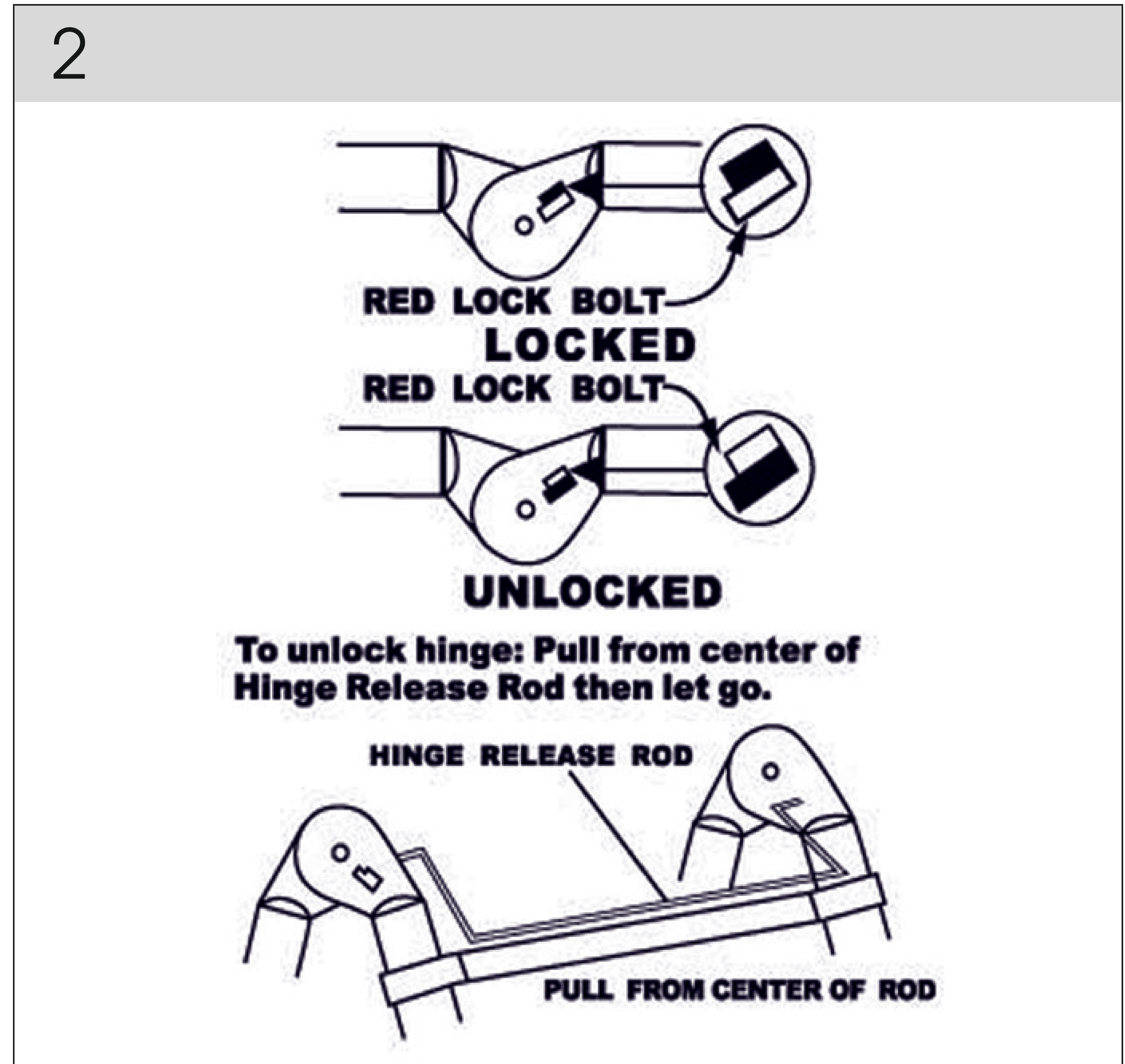
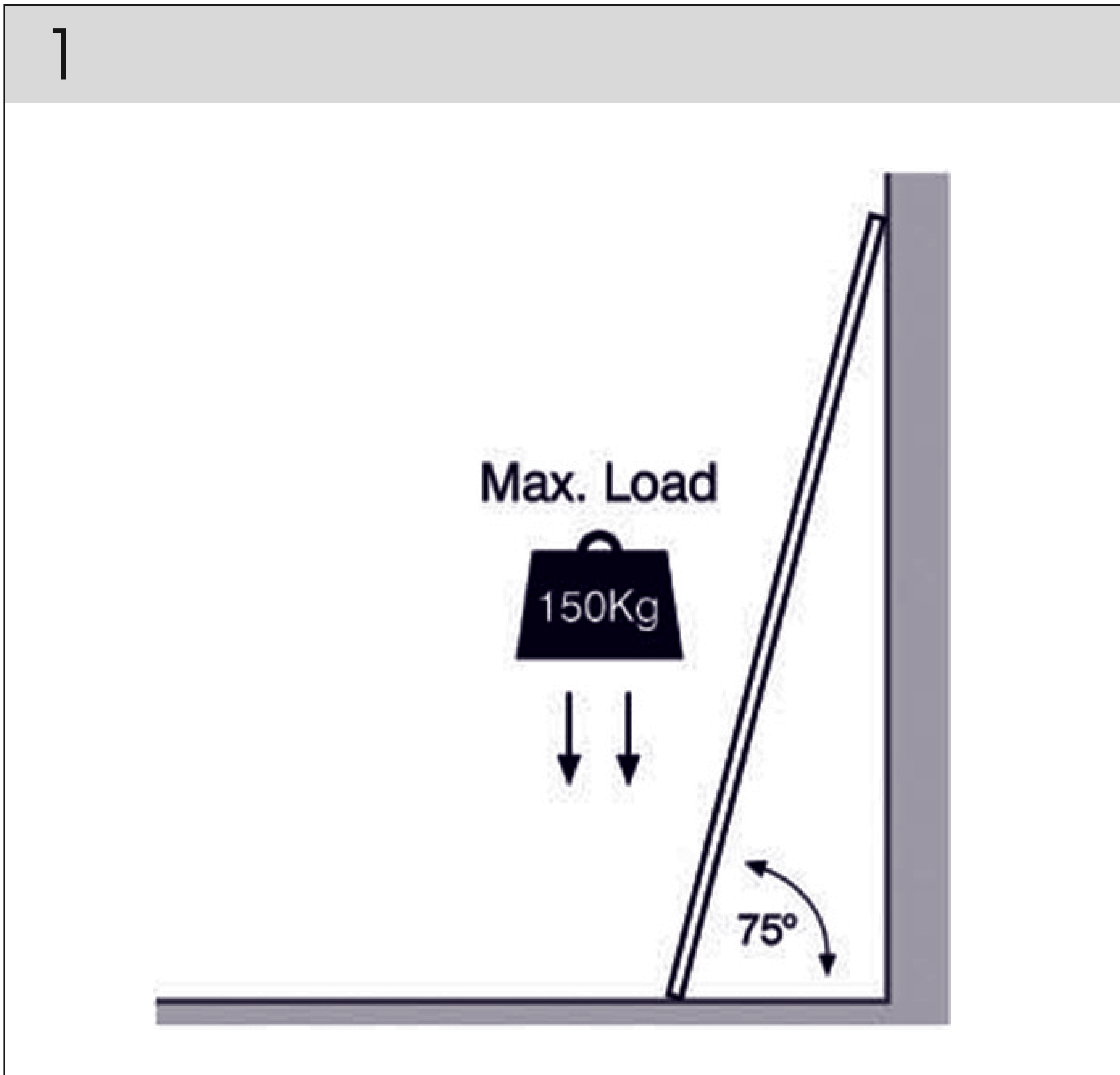

Multipurpose Telescopic Ladder

USER MANUAL

Instructions Manual - language version only.

Thank you for having bought this multipurpose telescopic ladder. Before you start using it, please read carefully this user manual and retain it for further use.

CONTENTS

FIGURE ATTACHMENT	3
1. GENERAL SAFETY INSTRUCTIONS	6
Important safety warnings	
Packaging	
Operating instructions	
2. EXPLANATION OF INSTRUCTION LABELS	7
3. IMPORTANT SAFETY INSTRUCTIONS	8
4. PRODUCT DESCRIPTION AND ITEMS DELIVERED	9
6. FUNCTION OF JOINTS	10
7. LOCKING OF JOINTS	10
8. POSITION OF JOINTS	10
9. GUIDELINES FOR SUPPORTING ROD ASSEMBLY	11
10. LADDER EXTENSION	11
11. LADDER FOLDING	11
12. STORAGE	11

1. GENERAL SAFETY INSTRUCTIONS

Important safety warnings

- ☼ Unpack the product carefully and be sure not to throw away any part of the package before having found all components of the product.
- ☼ Keep the product in a dry place out of reach of children.
- ☼ Read all cautions and instructions. The failure to adhere to warning cautions and instructions may result in an accident, fire and/or a serious injury.

Packaging

The product is placed in a package preventing damage during transport. This package is a raw material therefore it can be handed-over for recycling.

Instructions for use



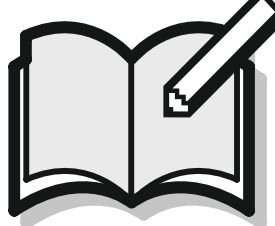













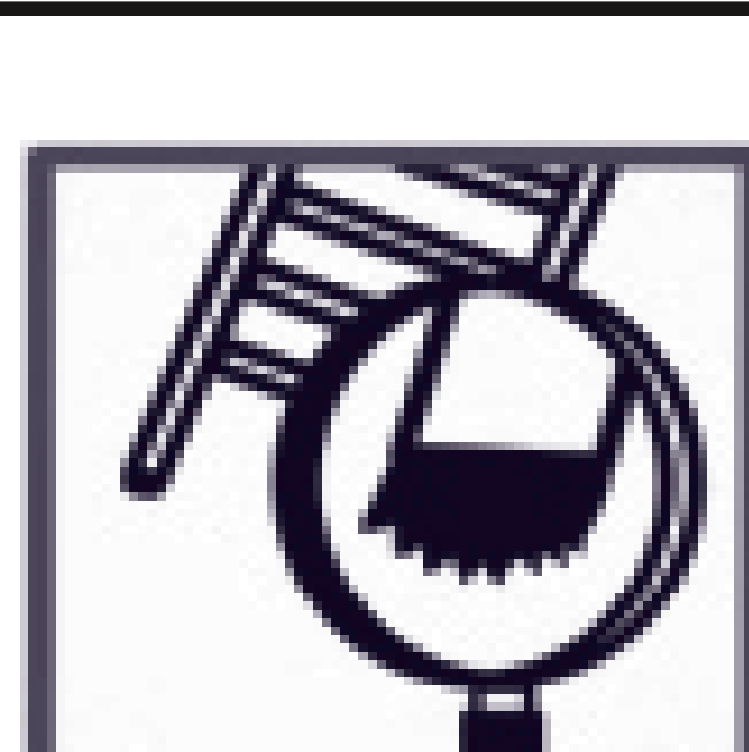





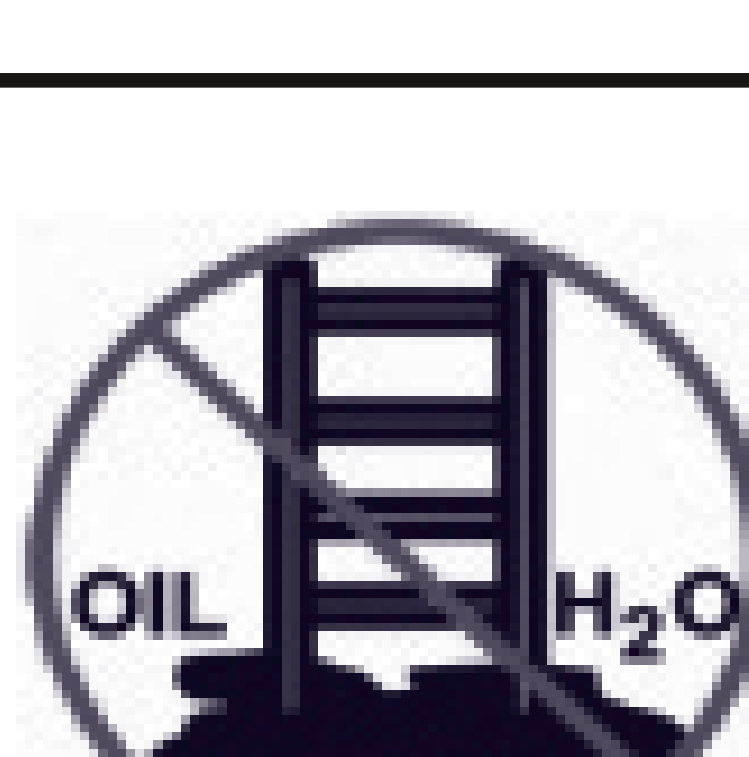



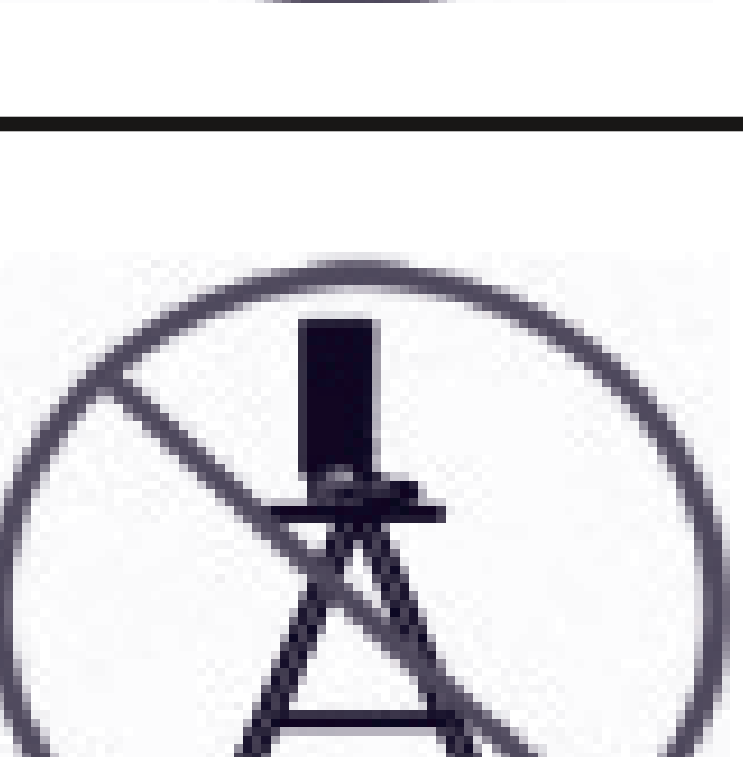

Before beginning to work with the product, read the following safety rules and instructions for use. Familiarize with operating elements and the proper use of the device. Keep the manual in a safe place for future reference. We recommend keeping the original package including the inner packaging materials, cash voucher and guarantee card for a period of warranty at minimum. For a case of transportation, pack the product into the original box from the manufacturer, thus ensuring a maximum protection of the product during a possible transport (e.g. moving or sending into a service station).

 **Note:** If you hand the product over to next persons, hand it over together with the manual. Adherence to the attached instructions for use is a precondition for the proper use of the product. The operation manual includes also instructions for operation, maintenance and repairs.

 **WARNING!** In order to prevent a serious injury or fatal accident, please read all these instructions before use and follow all the warnings on product labels! Retain this manual together with the product for future review.

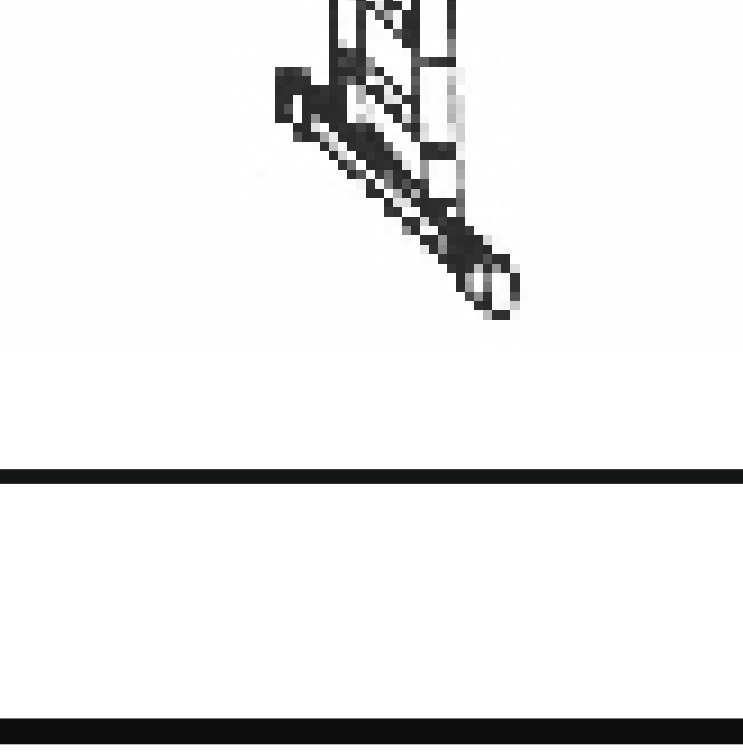
The manufacturer does not assume any responsibility for the accidents or damage incurred due to the failure to follow this manual.

2. EXPLANATION OF INSTRUCTION LABELS

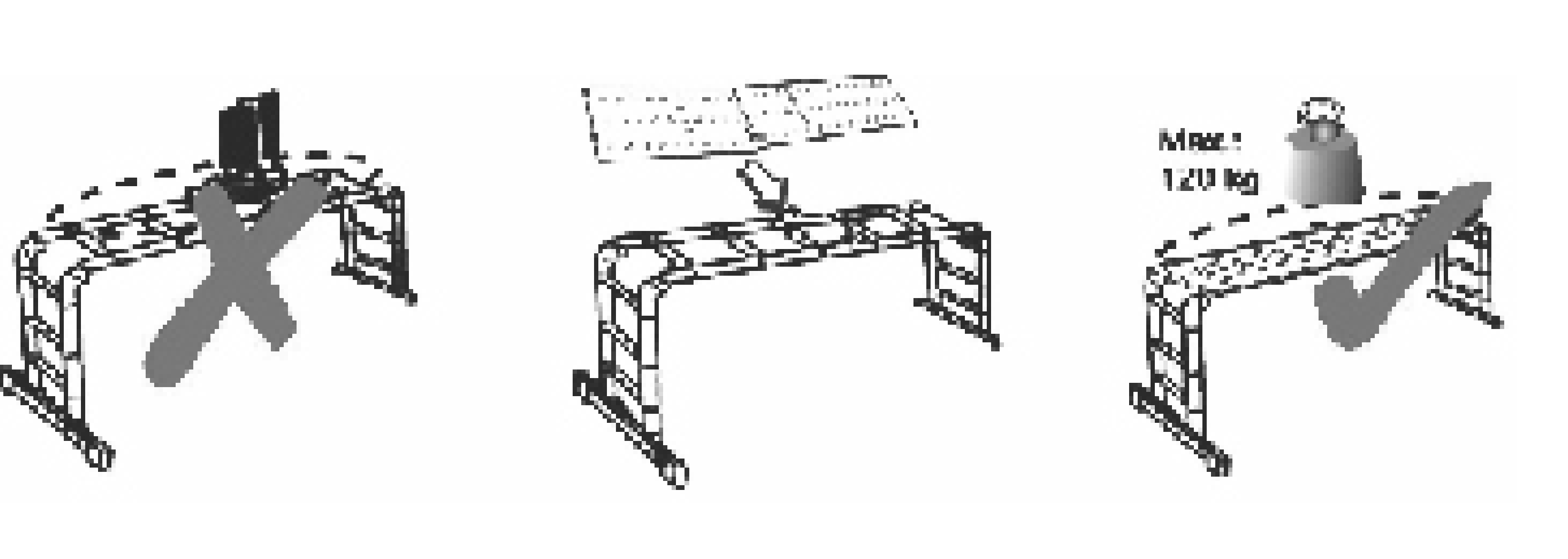
		1. Read the instruction manual attentively prior to use Fig. 1
		2. Maximum load of ladder/stepladder is 150 kg Fig. 2
		3. Both models (ladder/stepladder) are intended for one user only Fig. 3
		4. Adjust the ladder so that the angle between the ladder and the wall is 75° and the ladder base is placed in ca. 1/4 of the ladder working length Fig. 4
		5. Make sure the stepladder is fully extended prior to use Fig. 5
		6. Lock the upper and bottom ends of the ladder Fig. 6
		7. Check the ladder/stepladder footings always prior to use Fig. 7
		8. Check the ladder/stepladder visually always prior to use Fig. 8
		9. Ladder overlap above the landing point Fig. 9
		10. Never step off the ladder/stepladder Fig. 10
		11. Both models (ladder/stepladder) are intended for one person on the ascending arm only Fig. 11
		12. Never lean out of the ladder/stepladder Fig. 12
		13. Make sure the ground is properly cleaned Fig. 13
		14. Make sure the ladder/stepladder is placed on the solid surface Fig. 14
		15. Make sure the ladder/stepladder is placed on the even surface Fig. 15
		16. Use the ladder/stepladder in an appropriate way only Fig. 16
		17. Never use the ladder/stepladder as a bridge or gangway Fig. 17
		18. Never step on the top step of the ladder Fig. 18
		19. Make sure the upper end of the ladder is appropriately positioned Fig. 19
		20. Mind a risk of electric shock when carrying the ladder/stepladder Fig. 20
		21. Face the ladder when both ascending and descending Fig. 21,22
		22. Do not step on the scaffolding without plates fig. 23
		23. Always install plates on the scaffolding fig. 24
		24. Max. loading weight on the scaffolding is 120 kg fig. 25

3. IMPORTANT SAFETY INFORMATION

⚠ WARNING! Metal conducts electricity! Avoid a contact of the ladder or any of the components with live power lines.

- ☼ Read the Instruction Manual attentively before use.
- ☼ Make sure you are fit enough to use the ladder. Certain medical conditions or medication alcohol or drugs abuse could make ladder use unsafe.
- ☼ Before using a ladder at work a risk assessment should be carried out respecting the legislation in the country of use.
- ☼ The maximum load of the ladder totals 150 kg. The mass of the user plus the mass of the material shall not exceed 150 kg. **Scaffolding 120kg.**
- ☼ When transporting ladders on roof bars or in a truck, ensure they are suitably placed to prevent damage.
- ☼ Locking devices, if fitted, shall be fully secured before use. All locking devices shall be completely secured when the ladder is fully extended.
- ☼ Visually check that the ladder is not damaged and is safe to use at the start of each working day when the ladder is to be used.
- ☼ For professional users regular periodic inspections are required.
- ☼ Use only the ladder with a regular distance between the individual rungs.
- ☼ Do not use any extensions, components or accessories unless sold or recommended by the ladder manufacturer.
- ☼ Inspect the ladder after delivery and before first use to confirm condition and operation of all parts. Check all parts of the ladder always prior each use. Do not use the ladder provided that any parts are missing, damaged or worn out. For professional users regular periodic inspections are required.
- ☼ Ensure the ladder is suitable for the task.
- ☼ Do not try to modify the ladder in any way. Unauthorized modifications may result in serious injury and consequent invalidation of the guarantee.
- ☼ Never try to repair the damaged ladder. Have the damaged ladder always repaired by a qualified technician.
- ☼ Do not use the damaged ladder.
- ☼ Remove any contamination from the ladder such as wet paint, mud, oil or snow.
- ☼ Dispose the ladder when exposed to excessive heat (such as a fire in a house) or to corrosive agents (acids or alkalis).

Using the Ladder

- ☼ Do not exceed the maximum total load specified for the type of ladder.
- ☼ Do not lean out of the ladder; users should keep their belt buckle (navel) inside the stiles and both feet on the same step/rung throughout the task.
- ☼ Do not step off a leaning ladder at a higher level without additional security, such as tying off or use of a suitable stability device.

- ☼ Do not use stepladders for access to another level (next floor).
- ☼ Do not stand on the top three steps/rungs of a leaning ladder.
- ☼ Do not stand on the top two steps/rungs of a stepladder without a platform and hand/knee rail.
- ☼ Do not stand on the top four steps/rungs of a stepladder with an extending ladder (section) at the top.
- ☼ Ladders should only be used for light work of short duration.
- ☼ Use non-conductive ladders for unavoidable live electrical work.
- ☼ Do not use the ladder outdoor in adverse weather conditions, such as strong winds.
- ☼ Take precautions against children playing on the ladder.
- ☼ Secure doors (not fire doors or emergency exits) and windows where possible in the work area.
- ☼ Face the ladder when ascending and descending.
- ☼ Keep a secure grip on the ladder when ascending and descending.
- ☼ Do not use the ladder as a bridge.
- ☼ Wear suitable footwear when climbing a ladder.
- ☼ Avoid excessive lateral loadings, e.g. drilling brick and concrete.
- ☼ Do not spend long periods of time on a ladder without regular breaks (tiredness is a risk).
- ☼ Leaning ladders used for access to a higher level should be extended at least 1 m above the landing point.
- ☼ Equipment carried while using a ladder should be light and easy to handle.
- ☼ Avoid work that imposes a lateral load on stepladders, such as side drilling through solid materials (e.g. brick or concrete).
- ☼ Cling to the handrail whilst working from a ladder or take additional safety precautions if you cannot.

Repair, Maintenance and Storage

- ☼ Repairs and maintenance shall be carried out by a qualified person and be in accordance with the instructions given by the manufacturer. Ladders shall be stored in compliance with the instructions given by the manufacturer.

4. PRODUCT DESCRIPTION AND SCOPE OF DELIVERY (Fig. 6)

- A - 2 x connecting elements
- B - 2 x sockets
- C - supporting rod
- D - 2 x bolts
- E - 2 x locking nuts

⚠ WARNING! Before use first get familiar with ladder function!

6. FUNCTION OF JOINTS (Fig. 2)

7. LOCKING OF JOINTS

- ☼ Unfold the ladder into an open position with locked joints. Make sure that locking bolts at both joints are locked in their position. Check the label at both joints to make sure they are locked. (To check locking it is necessary to swing ladder section lightly back and forth.)

8. POSITION OF JOINTS (Fig. 5)

- ☼ Before using the ladder make sure that all joints are locked.
- ☼ For releasing the joint release rod never use anything but your arm.
- ☼ For ladder adjustment, moving or transport never use anything but the joint release rod.
- ☼ Do not use the ladder unless locking bolts are locked in place.
- ☼ Maintain joints clean and free of any impurities, paint, snow, etc.
- ☼ Joints on this ladder were greased during the manufacturing process but in order to get best functionality depending on actual use, clean joints and lubricate them regularly with light machine oil.

9. GUIDELINES FOR SUPPORTING ROD ASSEMBLY

⚠ WARNING! Before use fix the supporting rod safely to the sides.

- ✿ Insert the supporting rod into round openings of connecting segments.
- ✿ Pass the sockets through the round openings of connecting segments through the supporting rod.
- ✿ Insert round connecting segments into ladder endings (make sure the mats face downwards).
- ✿ Pass the bolts into sockets through the sides.
- ✿ Put locking nuts on the bolts and tighten firmly.

10. LADDER EXTENSION

Stepladder

- ✿ Grasp the ladder with both arms from both sides and pull up so much that you pull this section as appropriate. Then pull the release rod to the frame position in the form of letter A and then lock the joint.

Straight ladder

- ✿ Pull the release rod to the straight position lock the joint. Extend the ladder step by step as needed.

Stepladder

- ✿ Grasp the ladder with both arms from both sides and pull up so much that you pull this section as appropriate. Then pull the release rod to the frame position in the form of letter A and then lock the joint. Bend one side into an appropriate position to create steps.

11. LADDER FOLDING

- ✿ After you finish working with the ladder, you can again fold the ladder in the storage size.

12. STORAGE

- ✿ The ladder must be stored at a safe dry place out of reach of children and excessive heat.

Víceúčelový teleskopický žebřík

UŽIVATELSKÁ PŘÍRUČKA

Návod k použití v originálním jazyce.

Děkujeme vám, že jste si zakoupili tento víceúčelový teleskopický žebřík. Než jej začnete používat přečtěte si, prosím, pozorně tuto uživatelskou příručku a uschovejte ji pro případ dalšího použití.

OBSAH

OBRAZOVÁ PŘÍLOHA	3
1. VŠEOBECNÉ BEZPEČNOSTNÍ PŘEDPISY	14
Důležitá bezpečnostní upozornění	
Obal	
Návod k použití	
2. VYSVĚTLENÍ ŠTÍTKŮ S POKYNY	15
3. DŮLEŽITÉ BEZPEČNOSTNÍ INFORMACE	16
4. POPIS VÝROBKU A OBSAH DODÁVKY	17
6. FUNKCE KLOUBŮ	18
7. ZAJIŠTĚNÍ KLOUBU	18
8. POZICE KLOUBŮ	19
9. POKYNY PRO MONTÁŽ PODPĚRNÉ TYČE	19
10. ROZTAŽENÍ ŽEBŘÍKU	19
11. SLOŽENÍ ŽEBŘÍKU	20
12. SKLADOVÁNÍ	20

1. VEOBECNÉ BEZPEČNOSTNÍ PŘEDPISY

Důležitá bezpečnostní upozornění

- ☼ Výrobek pečlivě vybalte a dejte pozor, abyste nevyhodili žádnou část obalového materiálu dříve, než najdete všechny součásti výrobku.
- ☼ Výrobek uchovávejte na suchém místě mimo dosah dětí.
- ☼ Čtěte všechna upozornění a pokyny. Zanedbání při dodržování varovných upozornění a pokynů mohou mít za následek úraz elektrickým proudem, požár a/nebo těžká poranění.

Obal

Výrobek je umístěn v obalu bránícím pokozením při transportu. Tento obal je surovinou a lze jej proto odevzdat k recyklaci.

Návod k použití

Než začnete s výrobkem pracovat, přečtěte si následující bezpečnostní předpisy a pokyny k používání. Seznamte se s obslužnými prvky a správným používáním zařízení. Návod pečlivě uschovejte pro případ pozdější potřeby. Minimálně po dobu záruky doporučujeme uschovat originální obal včetně vnitřního balicího materiálu, pokladní doklad a záruční list.

V případě přepravy zabalte výrobek zpět do originální krabice od výrobce, zajistíte si tak maximální ochranu výrobku při případném transportu (např. stěhování nebo odeslání do servisního střediska).

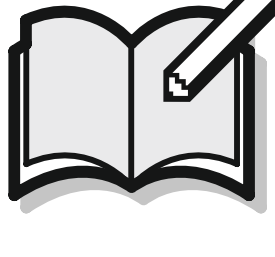
 **Poznámka:** Předáváte-li výrobek dalším osobám, předejte jej společně s návodem. Dodržování přiloženého návodu k obsluze je předpokladem řádného používání výrobku. Návod k obsluze obsahuje rovněž pokyny pro obsluhu, údržbu a opravy.

 **POZOR!** Riziko vážného zranění nebo smrti si laskavě přečtěte před použitím výrobku. Přečtěte si pokyny a dodržujte všechna varování na títcích výrobku! Uchovávejte tuto příručku spolu s produktem pro nahlédnutí v budoucnu.

Výrobce nepřebírá odpovědnost za nehody nebo kody vzniklé následkem nedodržování této příručky.

2. VYSVĚTLENÍ ŠTÍTKŮ S POKYNY

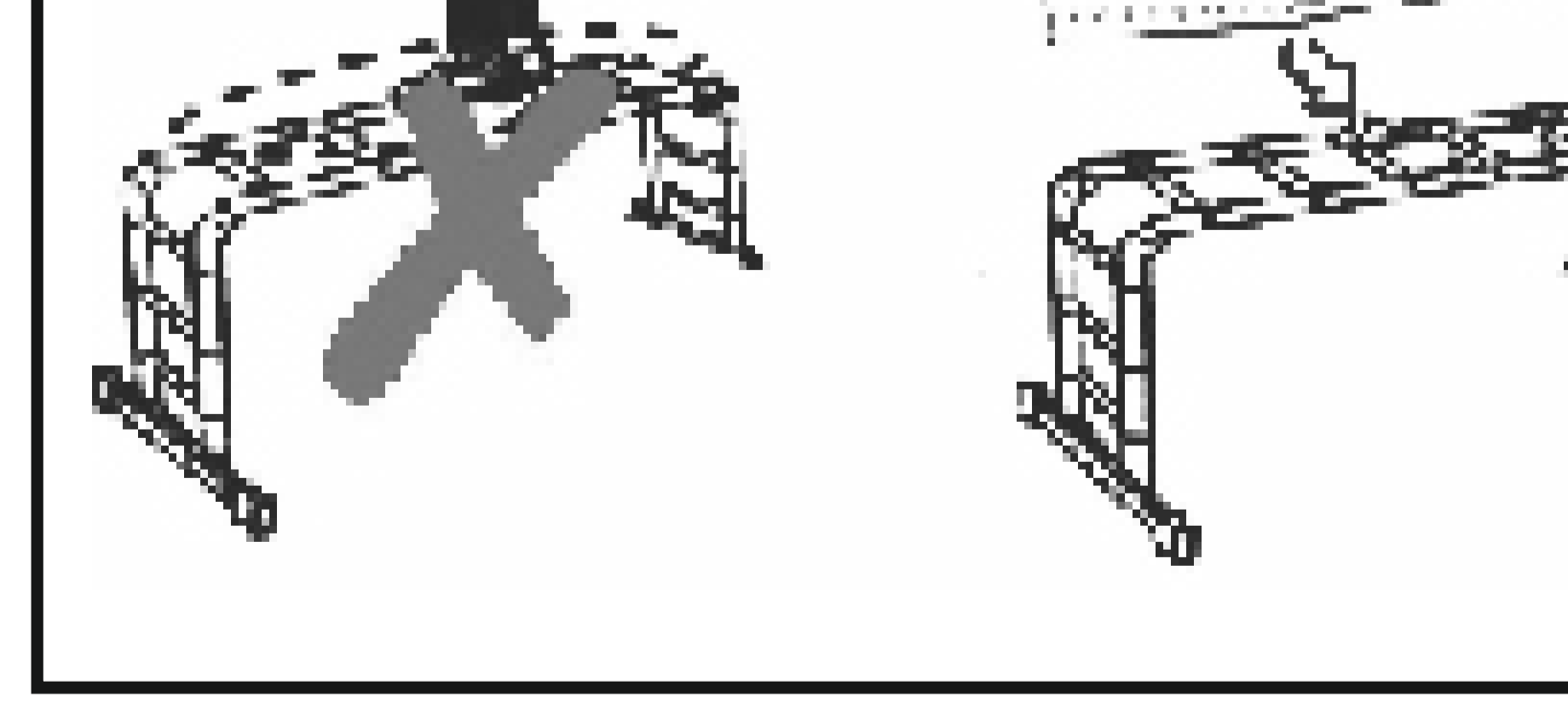
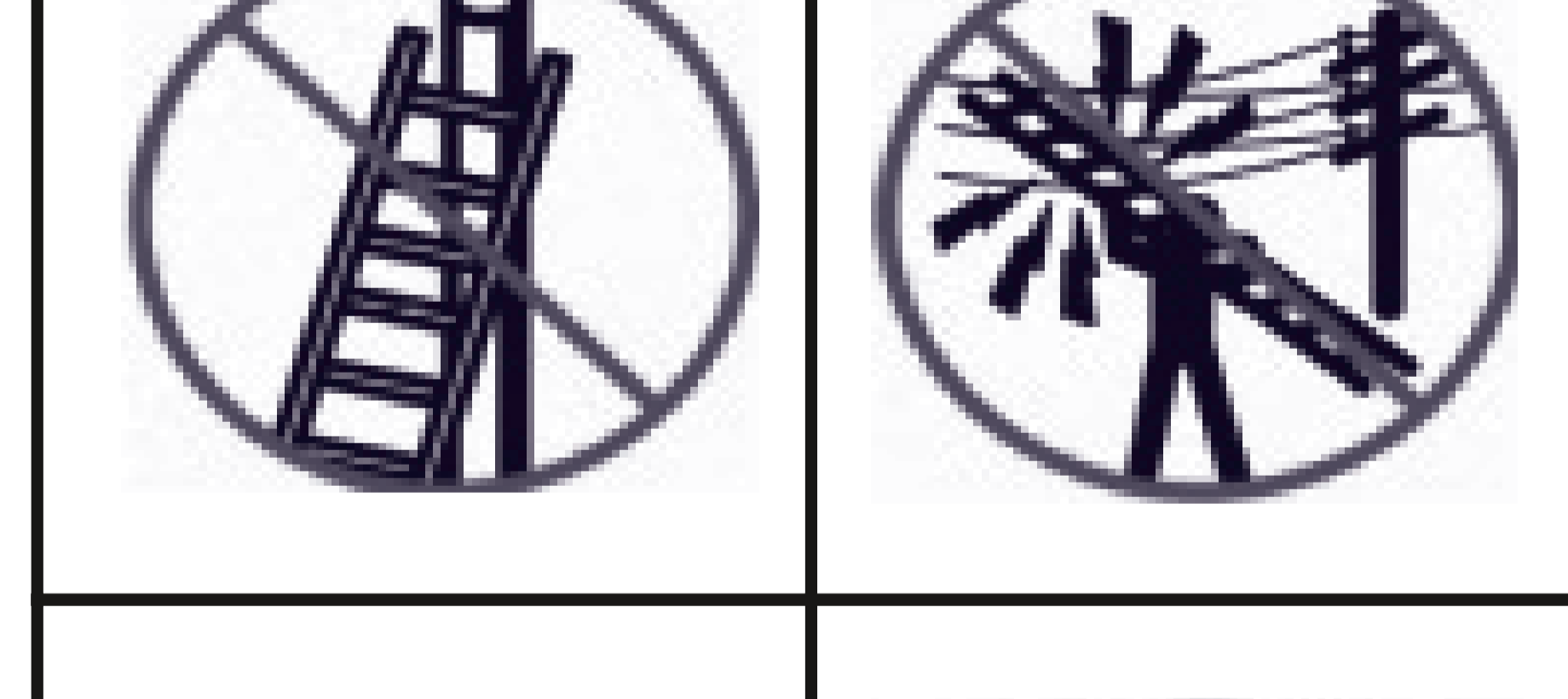
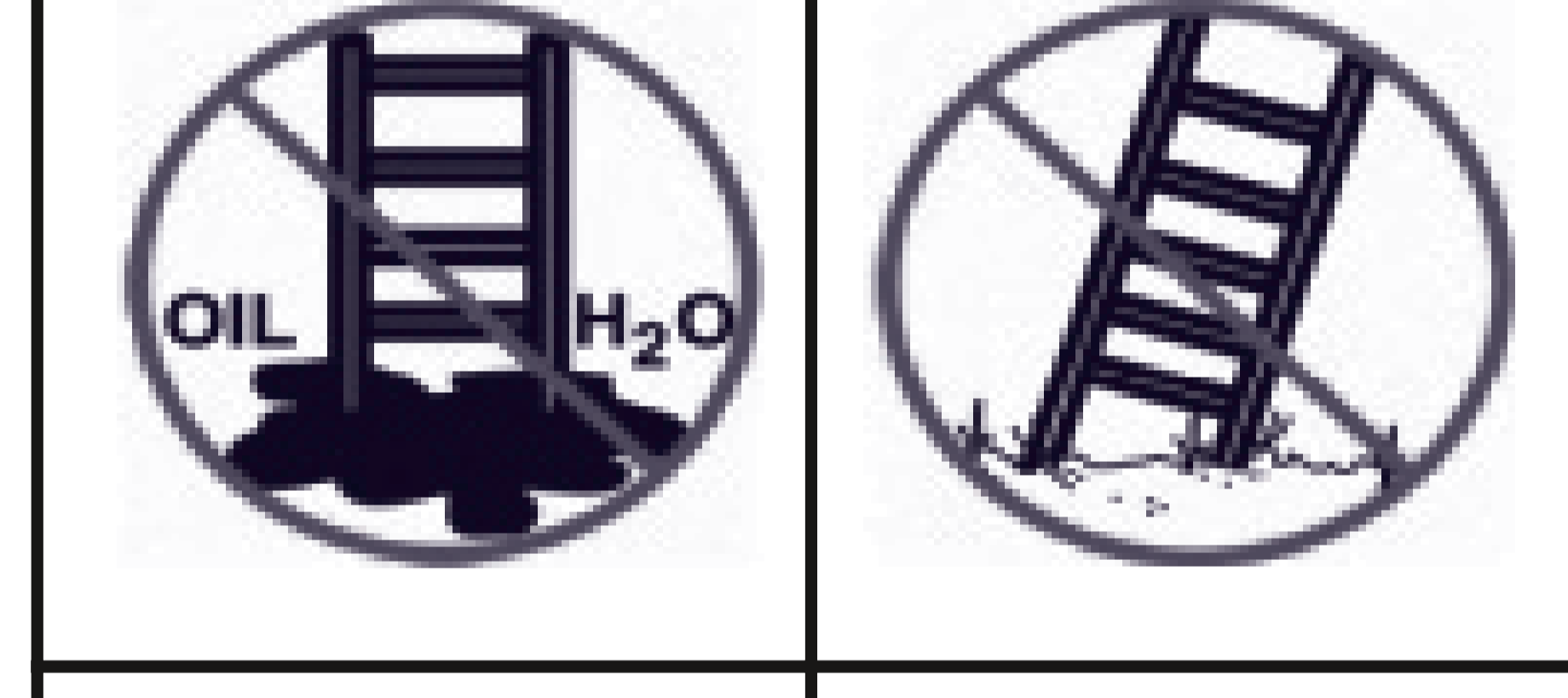
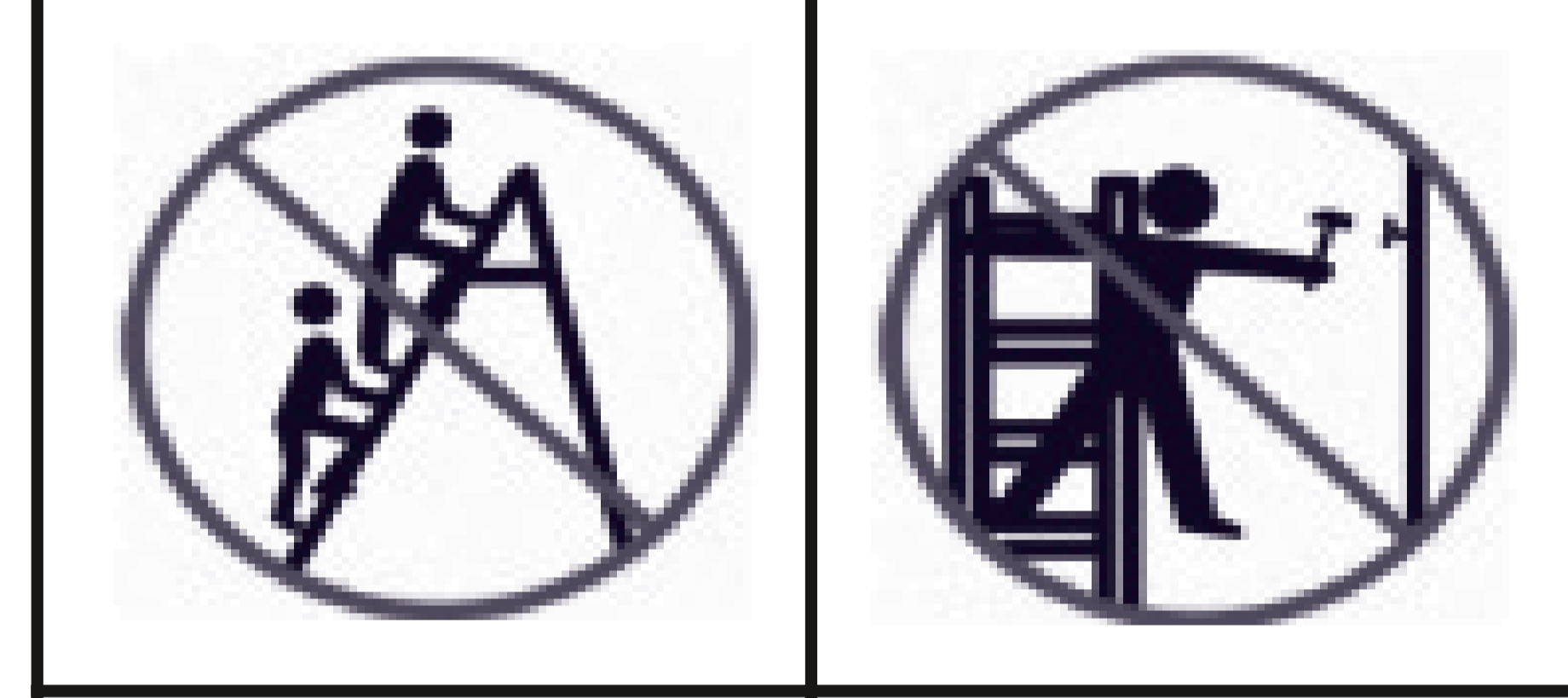
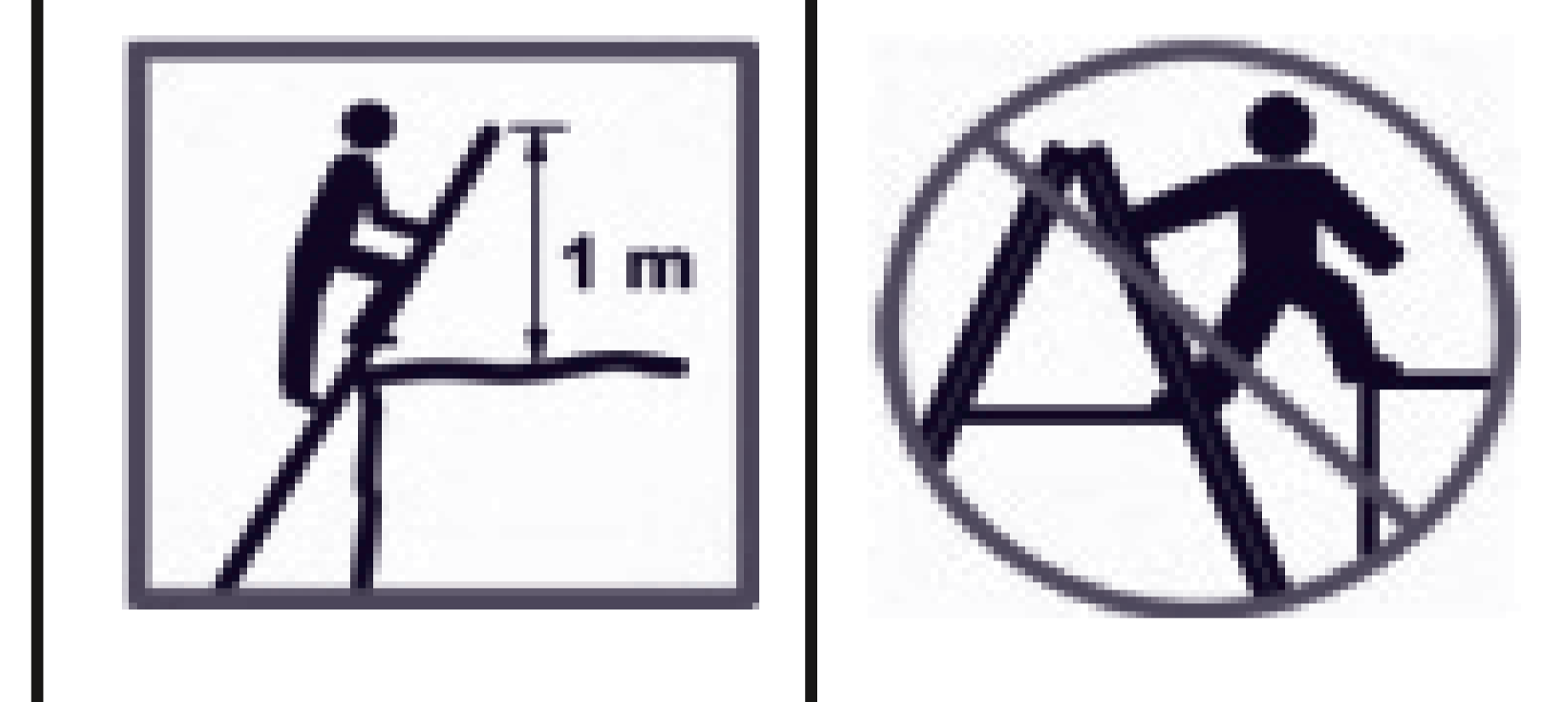
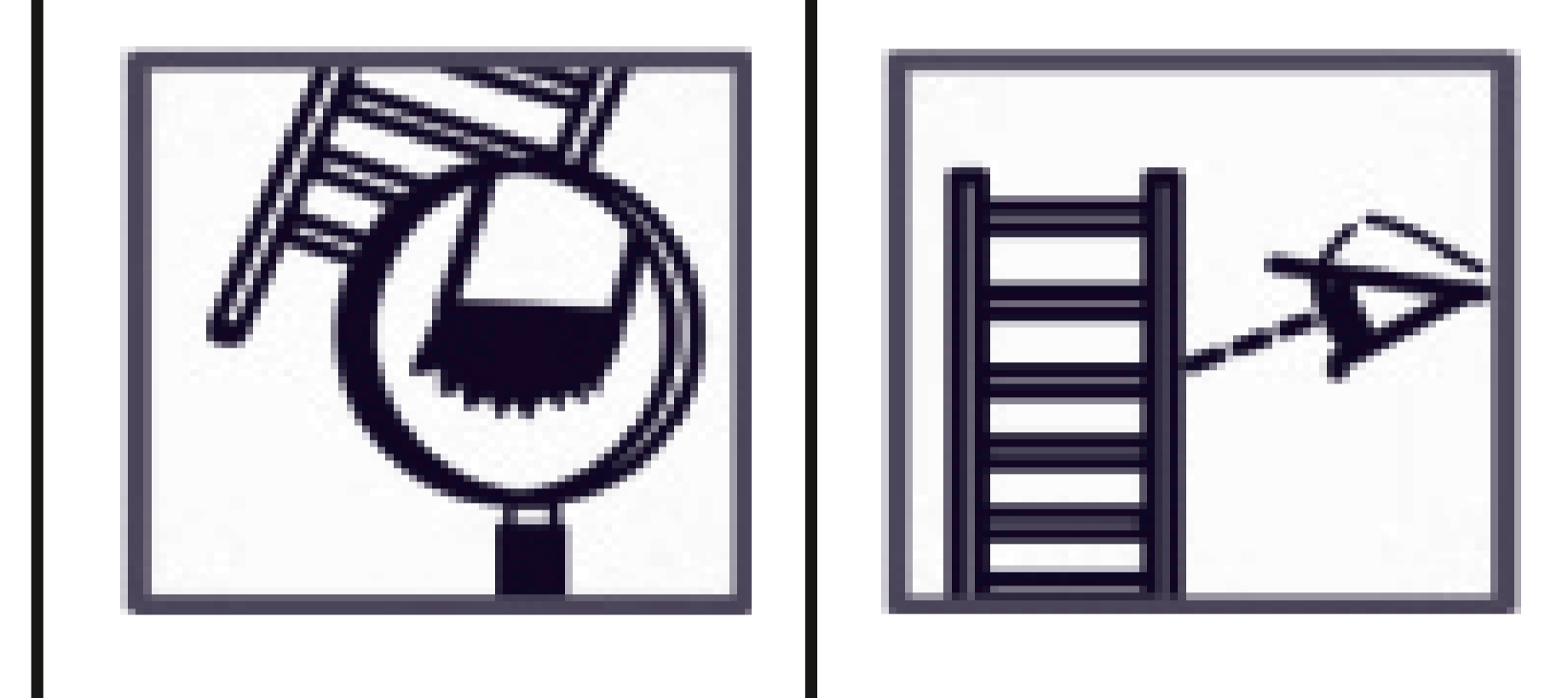
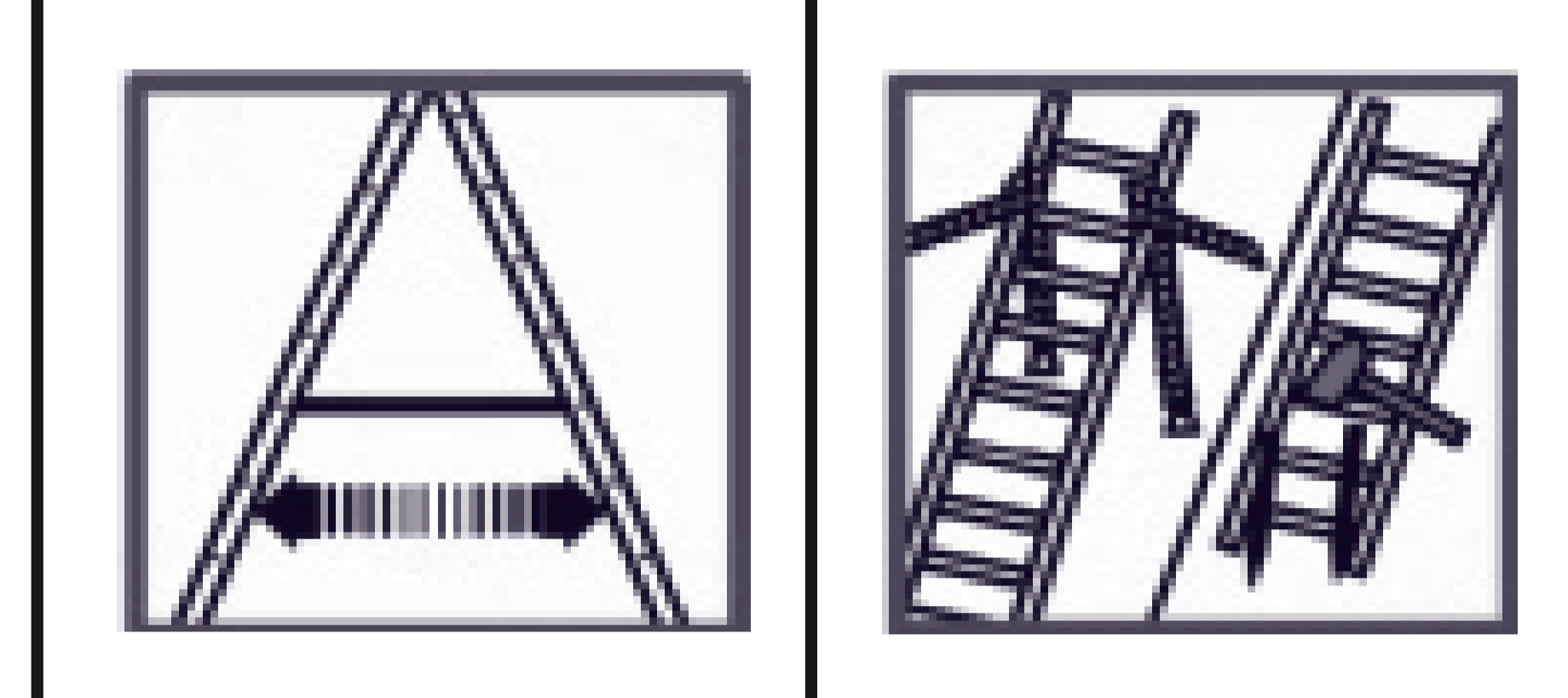
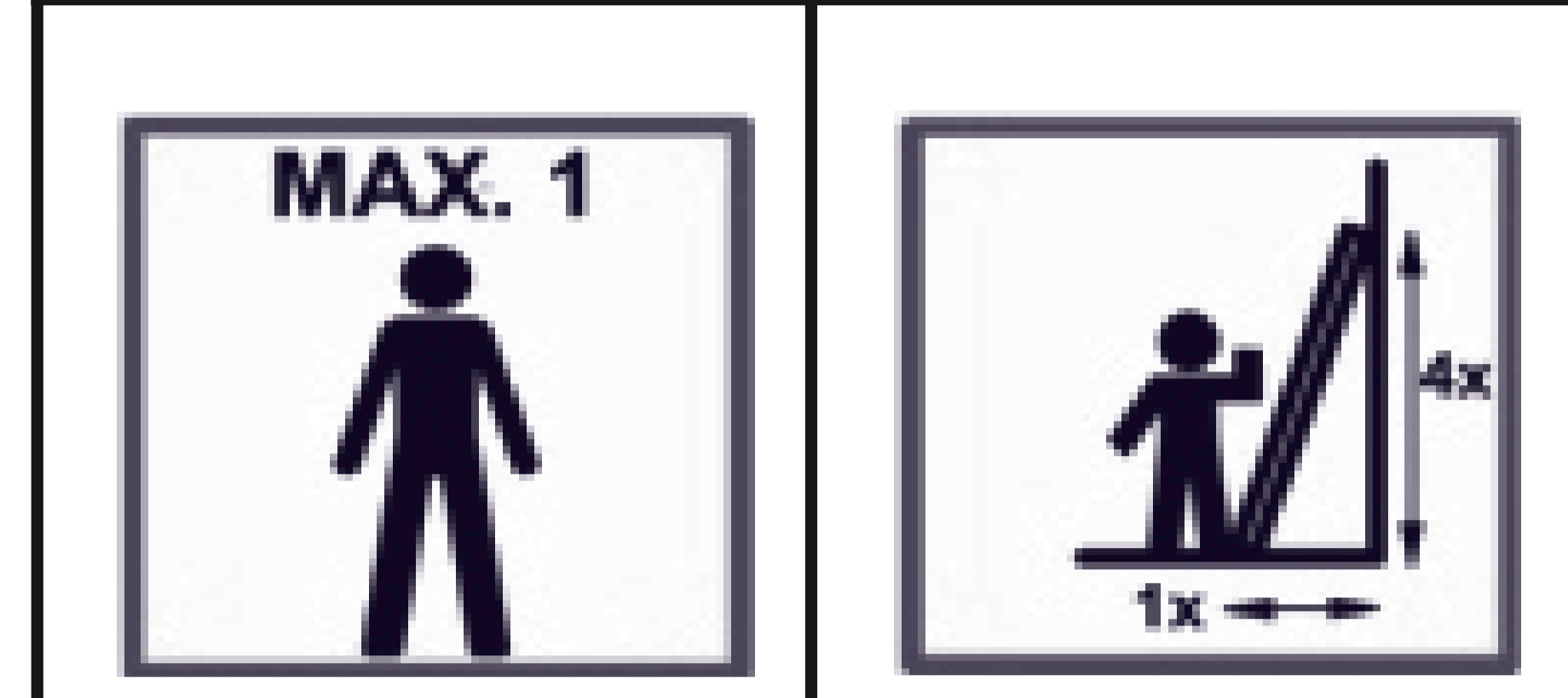
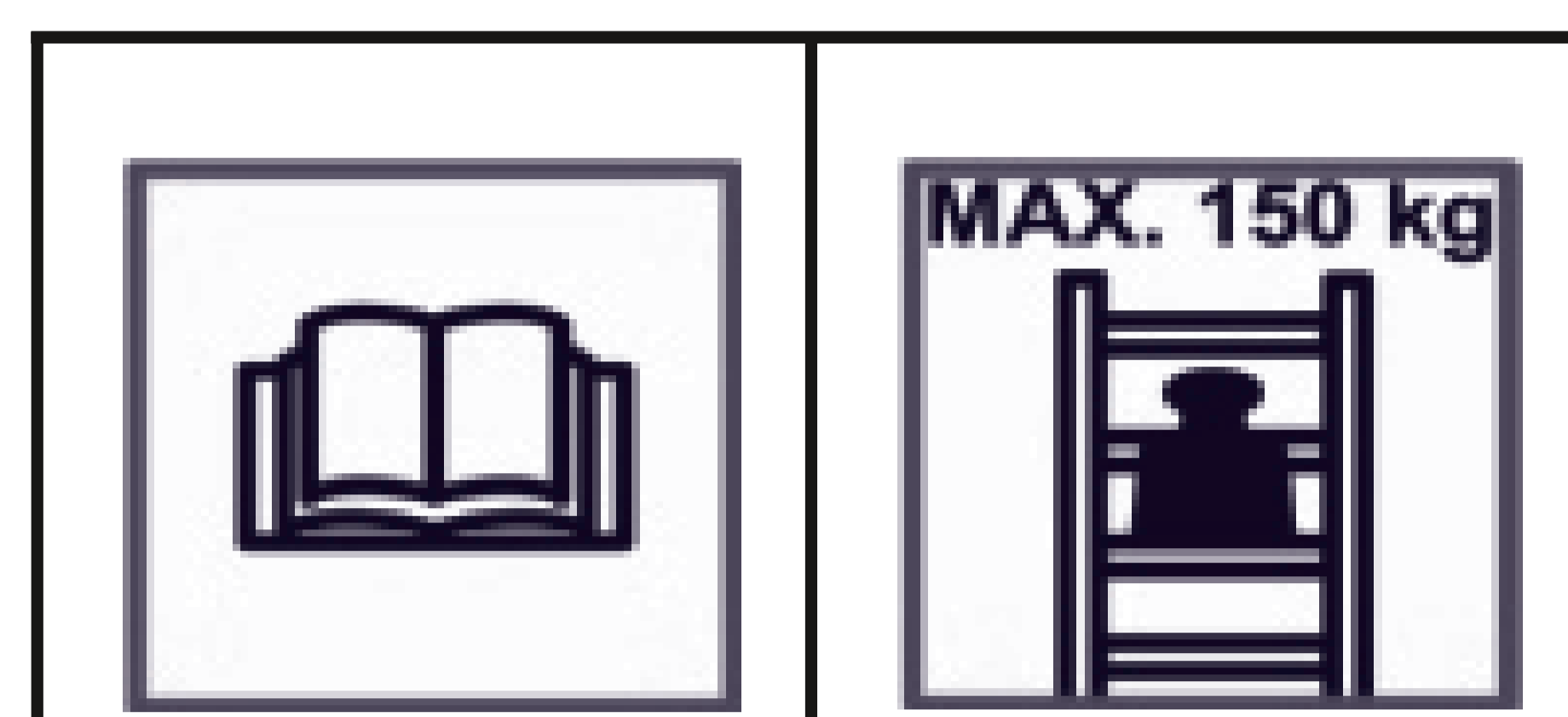

1. Před použitím se seznámte s pokyny k použití obr. 1
2. Maximální zatížení žebříku/ dvojitého žebříku je 150kg obr. 2
3. Obě varianty žebřík/ dvojitý žebřík jsou určeny pouze pro jednoho uživatele obr. 3
4. Nastavte žebřík tak, aby byl opřený o stěnu v úhlu 75° a základna byla umístěna v 1/4 celkové pracovní délky žebříku obr. 4
5. Zajistěte, aby byl dvojitý žebřík pře použitím vždy zcela rozevřen obr. 5
6. Zajistěte horní a dolní konec žebříku obr. 6
7. Vždy před použitím zkontrolujte patky žebříku/ dvojitého žebříku obr. 7
8. Vždy před použitím žebříku / dvojitého žebříku proveďte vizuální prohlídku obr. 8
9. Přesah žebříku nad místem dotyku obr. 9
10. Nikdy nenakračujte mimo žebřík/ dvojitý žebřík obr. 10
11. Obě varianty žebřík/ dvojitý žebřík jsou určeny pro jednu osobu na výstupním rameni žebříku/ dvojitého žebříku obr. 11
12. Nikdy se nevyklánějte ze žebříku/ dvojitého žebříku obr. 12
13. Vždy důkladně zajistěte, aby byl podklad bez nečistot obr. 13
14. Dbejte na postavení žebříku/ dvojitého žebříku na pevném povrchu obr.14
15. Dbejte na postavení žebříku/ dvojitého žebříku na rovném povrchu obr. 15
16. Používejte žebřík/ dvojitý žebřík vhodným způsobem obr. 16
17. Nikdy nepoužívejte žebřík/ dvojitý žebřík jako most nebo lávku obr. 17
18. Nikdy nestoupejte na horním stupadle obr.18
19. Zajistěte, aby horní konec žebříku byl vhodně postaven obr. 19
20. Při přenázení žebříku/ dvojitého žebříku dbejte na nebezpečí elektrického původu obr. 20
21. Při sestupování a vystupování buďte vždy obráceni tváří k žebříku obr. 21,22

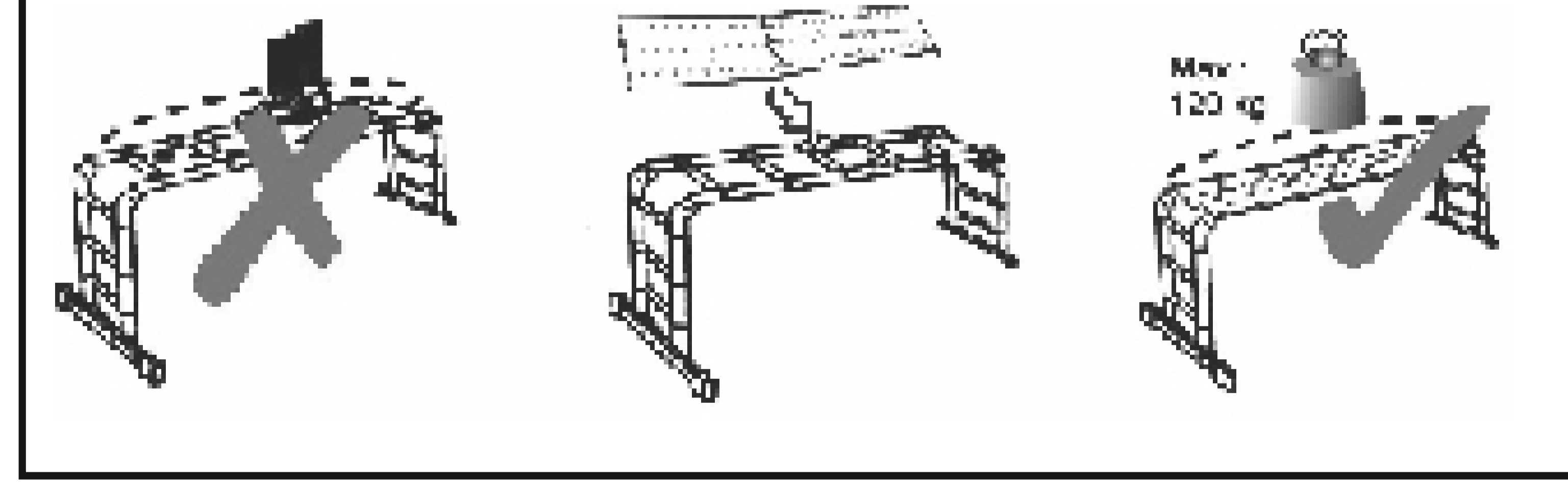

22. Nestoupejte na lešení bez nainstalovaných desek obr. 23
23. Vždy nainstalujte kovové desky na lešení obr. 24
25. Maximální zatížení na lešení je 120 kg obr. 25

3. DŮLEŽITÉ BEZPEČNOSTNÍ INFORMACE

⚠ POZOR! Kov je elektricky vodivý! Nenechávejte tento žebřík ani žádnou jeho část v kontaktu s živými elektrickými dráty.

- ☼ Před použitím si pečlivě přečtěte návod k použití
- ☼ Ujistěte se, že jste v uspokojivé kondici, abyste mohli žebřík použít. Použití žebříku při určitých zdravotních stavech nebo medikaci, při nadměrném požívání alkoholu nebo drog může být nebezpečné.
- ☼ Před použitím žebříku na pracovišti se má provést posouzení rizik s ohledem na legislativu země používání.
- ☼ Maximální zatížení pro tento žebřík je 150kg. Hmotnost uživatele plus nástroje a materiál nesmí přesáhnout 150kg. U lešení nesmí přesáhnout 120 kg.
- ☼ Při přepravování žebříků na střeších nosičích nebo v dodávkovém vozidle zajistěte jejich vhodné umístění, aby se zabránilo pokození.
- ☼ Vždy se před zatížením žebříku ujistěte, že zajišťovací mechanismus je v zajištěné pozici. Při použití žebříku v jeho plné délce musí být zajištěny všechny zajišťovací mechanismy!
- ☼ Na začátku pracovního dne, kdy se má žebřík používat, proveďte vizuální prohlídku všech dílů.
- ☼ V případě profesionálních uživatelů se požaduje pravidelná kontrola.
- ☼ Žebřík se musí používat s pravidelnými vzdálenostmi mezi stupni.
- ☼ Nepoužívejte žádné nástavce, komponenty nebo doplňky, jež nejsou prodávány nebo doporučovány výrobcem.
- ☼ Zkontrolujte žebřík po doručení a před použitím zkontrolujte stav a funkčnost všech částí. Kontrolujte vždy všechny části před každým použitím. Žebřík nepoužívejte, pokud některé jeho části chybějí, jsou jakkoli pokozeny nebo opotřebovány. V případě profesionálních uživatelů je nutno provádět pravidelné kontroly.
- ☼ Ujistěte se, že žebřík je vhodný pro daný úkol.
- ☼ Nepokouejte se tento žebřík jakkoli modifikovat. To by mohlo způsobit vážný úraz a záruka by se stala neplatnou.
- ☼ Nikdy se nepokouejte pokozený žebřík opravovat. Vždy si na opravu pokozeného žebříku zjednejte opraváře.
- ☼ Nepoužívejte pokozený žebřík
- ☼ Odstraňte ze žebříku jakékoli znečištění, např. mokrou barvu, bláto, olej nebo sníh.
- ☼ Zlikvidujte žebřík, pokud byl vystaven nadměrnému teplu (jako při požáru v domě) nebo korozivním činidlům (kyselinám nebo alkáliím).

Používání žebříku

- ☼ Nepřekračujte celkové zatížení daného typu žebříku.
- ☼ Nevyklánějte se: uživatel má během činnosti udržovat střed svého těla (břicho) mezi bočnicemi a obě nohy na stejném stupadle / příčli.
- ☼ Neukročujte z opěrného žebříku na vyí úroveň bez dodatečného zajištění, např. přivázání

nebo použití vhodného stabilizujícího prvku.

- ☼ Nepoužívejte dvojitě žebříky pro přístup na další úroveň (do vyího patra).
- ☼ Nestůjte na horních třech stupadlech / příčlích opěrného žebříku.
- ☼ Nestůjte na horních dvou stupadlech / příčlích dvojitého žebříku bez ploiny a bez madla / zábradlí
- ☼ Nestůjte na horních čtyřech stupadlech / příčlích dvojitého žebříku s výsuvným žebříkem (dílem) v horní části.
- ☼ Žebříky se mají používat pouze pro lehké krátkodobé práce.
- ☼ Pro nevyhnutelné elektrické práce pod napětím používejte nevodivé žebříky.
- ☼ Nepoužívejte žebřík ve venkovním prostředí při nepříznivých povětrnostních podmínkách, např. při silném větru.
- ☼ Učiňte bezpečnostní opatření, aby si děti nehrály na žebříku.
- ☼ V pracovním prostoru, je-li to možné, zajistěte dveře (nikoli vak nouzové východy) a okna.
- ☼ Při vystupování a sestupování buďte vždy obráceni tváří k žebříku.
- ☼ Při výstupu a sestupu se pevně držte žebříku.
- ☼ Nepoužívejte žebřík jako most.
- ☼ Používejte vhodnou obuv.
- ☼ Vyhněte se nadměrným bočním zátěží, např. vrtání do cihel a betonu.
- ☼ Nezdržujte se dlouho na žebříku bez pravidelných přestávek (únava je riziko)
- ☼ Opěrné žebříky pro přístup do vyí úrovně mají přesahovat místo dotyku nejméně o 1 m
- ☼ Zátěž nesená při použití žebříku má být lehká a snadno manipulovatelná.
- ☼ Na dvojitých žebřících se vyhněte práci, která vyžaduje boční zatížení, např. boční vrtání do pevných materiálů (např. cihel nebo betonu).
- ☼ Při práci prováděné na žebříku se přidržujte madla nebo není-li to možné, učiňte dodatečná bezpečnostní opatření.

Oprava a údržba a skladování

- ☼ Opravy a údržbu musí provádět odborně způsobilá osoba a musí být v souladu s pokyny výrobce.
- ☼ Žebříky se musí skladovat v souladu s pokyny výrobce.

4. POPIS VÝROBKU A OBSAH DODÁVKY

(Obr. 6)

- A - 2 x spojovací články
- B - 2 x objímky
- C - podpěrná tyč
- D - rouby
- E - 2 x zajiřovací matice

⚠ POZOR! Před použitím se nejdřív seznamte s funkcí řebříku!

6. FUNKCE KLOUBŮ

Obr. 2 - popis obrázku:

RED LOCK BOLT řERVENÝ ZAJIřOVACÍ ROUB

LOCKED ZAJITĚNO

UNLOCKED ODJITĚNO

To unlock hinge - Odjitění kloubu: Zatáhněte za střed uvolňovací tyče, pak pusřte.

HINGE RELEASE ROD UVOLňOVACÍ TYř KLOUBU

PULL FROM CENTER OF ROD ZATÁHNĚTE ZA STŘED TYřE

7. ZAJITĚNÍ KLOUBU

- Rozložte řebřík do rozevřené pozice s uzamknutými klouby. Ujistěte se, ře na obou kloubech zajiřovací rouby zapadly na místo. Zkontrolujte títek na obou kloubech, abyste se ujistili, ře jsou zamknuty. (Pro kontrolu uzamčeni je nezbytné sekci řebříku lehce zakývat vpřed a vzad.)

8. POZICE KLOUBŮ

Obr. 5 - popis obrázku:

LOCK BOLT ZAJIŤOVACÍ ROUB

STORAGE POSITION SKLADOVACÍ POZICE

LOCKED HINGE (STEPLADDER) - ZAJITĚNÝ KLOUB (STUPŇOVÝ ŽEBŘÍK)

LOCKED HINGE (STRAIGHT LADDER) - ZAJITĚNÝ KLOUB (ROVNÝ ŽEBŘÍK)

- ☼ Před použitím žebříku se ujistěte, že všechny klouby jsou zamknuty.
- ☼ Pro uvolňování kloubové uvolňovací tyče nikdy nepoužívejte nic jiného než ruku.
- ☼ Pro nastavování, přemisťování nebo přepravu žebříku nikdy nepoužívejte nic jiného než kloubovou uvolňovací tyč.
- ☼ Nepoužívejte žebřík, pokud nejsou zajiřovací rouby zamknuty na místě.
- ☼ Udržujte klouby čisté a bez nečistot, barvy, sněhu atd.
- ☼ Klouby na tomto žebříku byly při výrobě namazány, nicméně za účelem co nejlepší funkčnosti v závislosti na aktuálním používání klouby čistěte a pravidelně promazávejte lehkým strojním olejem.

9. POKYNY PRO MONTÁŽ PODPĚRNÉ TYČE

⚠ POZOR! Před použitím připevněte podpěrnou tyč bezpečně k bočnicím.

- ☼ Vsuňte podpěrnou tyč do kruhových výřezů spojovacích článků.
- ☼ Prostrčte objímky kruhovými otvory spojovacích článků skrz podpěrnou tyč.
- ☼ Vsuňte kruhové spojovací články do konců žebříku (ujistěte se, že podložky směřují dolů).
- ☼ Prostrčte rouby do objímek skrz bočnice.
- ☼ Umístěte zajiřovací matice na rouby a pevně utáhněte.

10. ROZTAŽENÍ ŽEBŘÍKU

Stupňový žebřík

- ☼ Uchopte žebřík oběma rukama z obou stran a zatáhněte nahoru, až vytáhnete tuto sekci dle vašich potřeb. Potom potáhněte uvolňovací tyč do pozice rámu ve tvaru písmene A a pak uzamkněte kloub.

Rovný žebřík

- ☼ Potáhněte uvolňovací tyč do rovné pozice a uzamkněte kloub. Roztahujte žebřík stupeň za stupněm dle vašich potřeb.

Schůdkový žebřík

- ☼ Uchopte žebřík oběma rukama z obou stran a zatáhněte nahoru, až vytáhnete tuto sekci dle vaich potřeb. Potom potáhněte uvolňovací tyč do pozice rámu ve tvaru písmene A a pak uzamkněte kloub. Ohněte jednu stranu do patřičné pozice pro vytvoření schůdků.

11. SLOŽENÍ ŽEBŘÍKU

- ☼ Po skončení práce s žebříkem můžete žebřík složit opět do skladovací velikosti.
- ☼ Složte žebřík a potom jej stupeň po stupni oběma rukama zatlačujte zpět.

12. SKLADOVÁNÍ

- ☼ Žebřík je nutno skladovat na bezpečném suchém místě mimo dosah dětí a nadměrného horka.

Viacúčelový teleskopický rebrík

POUŽÍVATEĽSKÁ PRÍRUČKA

Používateľská príručka jazyková mutácia.

Ďakujeme vám, že ste si zakúpili tento viacúčelový teleskopický rebrík. Skôr, než ho začnete používať, prečítajte si, prosím, pozorne tento návod na použitie a uschovajte ho pre prípad ďalšieho použitia.

OBSAH

OBRAZOVÁ PRÍLOHA	3
1. VEOBECNÉ BEZPEČNOSTNÉ PREDPISY	22
Dôležité bezpečnostné upozornenia	
Obal	
Návod na použitie	
2. VYSVETLENIE TÍTKOV S POKYNNI NA STROJI	23
3. DÔLEŽITÉ BEZPEČNOSTNÉ INFORMÁCIE	24
4. POPIS VÝROBKU A OBSAH DODÁVKY	25
6. FUNKCIE KÍBOV	26
7. ZAISTENIE KÍBU	26
8. POZÍCIA KÍBOV	27
9. POKYNY PRE MONTÁŽ PODPERNEJ TYČE	27
10. ROZTIAHNUTIE REBRÍKA	27
11. ZLOŽENIE REBRÍKA	28
12. SKLADOVANIE	28

1. VEOBECNÉ BEZPEČNOSTNÉ PREDPISY

Dôležité bezpečnostné upozornenia

- ☼ Výrobok starostlivo vybalíte a dajte pozor, aby ste nevyhodili žiadnu časť obalového materiálu skôr, ako nájdete vetky súčasti výrobku.
- ☼ Výrobok uschovávajúte na suchom mieste mimo dosahu detí.
- ☼ Čítajte vetky upozornenia a pokyny. Zanedbanie pri dodržovaní varovných upozornení a pokynov môžu mať za následok úraz elektrickým prúdom, požiar a/alebo ťažké poranenia.

Obal

Výrobok je umiestnený v obale brániacom pokodeniu pri transporte. Tento obal je surovinou a je možné ho preto odovzdať na recykláciu.

Návod na použitie

Kým začnete so strojom pracovať, prečítajte si nasledujúce bezpečnostné predpisy a pokyny na používanie. Zoznámte sa s obslužnými prvkami a správnym používaním zariadenia. Návod starostlivo uschovajte pre prípad neskorej potreby. Minimálne počas záruky odporúčame uschovať originálny obal vrátane vnútorného baliaceho materiálu, pokladničný doklad a záručný list. V prípade prepravy zabalte stroj späť do originálnej katule od výrobcu, zaistíte si tak maximálnu ochranu výrobku pri prípadnom transporte (napr. sťahovaní alebo odoslaní do servisného strediska).

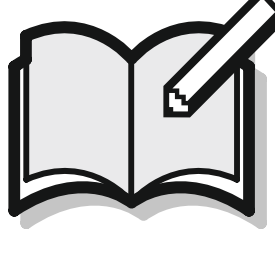
 **Poznámka:** Ak odovzdávate stroj ďalším osobám, odovzdajte ho spoločne s návodom. Dodržiavanie priloženého návodu na obsluhu je predpokladom riadneho používania stroja. Návod na obsluhu obsahuje aj pokyny pre obsluhu, údržbu a opravy.

 **POZOR!** Na zamedzenie vážneho zranenia alebo smrti si láskavo prečítajte pred použitím vetky tieto pokyny a dodržiavajte vetky varovania na títkoch výrobku! Uchovávajúte túto príručku spolu s produktom pre nahliadnutie v budúcnosti.

Výrobca nepreberá zodpovednosť za nehody alebo kody, ktoré vzniknú následkom nedodržiavania tohto návodu.

2. VYSVETLENIE ŠTÍTKOV S POKYNYMI

		1. Pred použitím sa oboznámte s pokynmi na použitie obr. 1
		2. Maximálne zaťaženie rebríka/dvojitého rebríka je 150 kg obr. 2
		3. Obe varianty rebrík/dvojitý rebrík sú určené len pre jedného používateľa obr. 3
		4. Nastavte rebrík tak, aby bol opretý o stenu v uhle 75° a základňa bola umiestnená v 1/4 celkovej pracovnej dĺžky rebríka obr. 4
		5. Zaistite, aby bol dvojitý rebrík pred použitím vždy úplne roztvorený obr. 5
		6. Zaistite horný a dolný koniec rebríka obr. 6
		7. Vždy pred použitím skontrolujte pätky rebríka/dvojitého rebríka obr. 7
		8. Vždy pred použitím rebríka/dvojitého rebríka vykonajte vizuálnu prehliadku obr. 8
		9. Presah rebríka nad miestom dotyku obr. 9
		10. Nikdy nenakračujte mimo rebríka/dvojitého rebríka obr. 10
		11. Obe varianty rebrík/dvojitý rebrík sú určené pre jednu osobu na výstupnom ramene rebríka/dvojitého rebríka obr. 11
		12. Nikdy sa nevykláňajte z rebríka/dvojitého rebríka obr. 12
		13. Vždy dôkladne zaistite, aby bol podklad bez nečistôt obr. 13
		14. Dbajte na postavenie rebríka/dvojitého rebríka na pevnom povrchu obr. 14
		15. Dbajte na postavenie rebríka/dvojitého rebríka na rovnom povrchu obr. 15
		16. Používajte rebrík/dvojitý rebrík vhodným spôsobom obr. 16
		17. Nikdy nepoužívajte rebrík/dvojitý rebrík ako most alebo lávku obr. 17
		18. Nikdy nestúpajte na horné stúpadlo obr. 18
		19. Zaistite, aby horný koniec rebríka bol vhodne postavený obr. 19
		20. Pri prenáaní rebríka/dvojitého rebríka dbajte na nebezpečenstvo elektrického pôvodu obr. 20
		21. Pri zostupovaní a vystupovaní buďte vždy obrátení tvárou k rebríku obr. 21,22
		22. Nestúpajte na lešenie bez nainštalovaných kovových dosiek obr. 23
		23. Vždy nainštalujte kovové dosky na lešenie obr. 24
		24. Maximálne zaťaženie na lešenie je 120 kg obr. 25

3. DÔLEŽITÉ BEZPEČNOSTNÉ INFORMÁCIE

- ⚠ POZOR!** Kov je elektricky vodivý! Nenechávajte tento rebrík ani žiadnu jeho časť v kontakte so živými elektrickými drôťmi.
- ☼ Pred použitím si pozorne prečítajte návod na použitie.
 - ☼ Uistite sa, že ste v uspokojivej kondícii, aby ste mohli rebrík použiť. Použitie rebríka pri určitých zdravotných stavoch alebo medikácii, pri nadmernom požívaní alkoholu alebo drog môže byť nebezpečné.
 - ☼ Pred použitím rebríka na pracovisku sa má vykonať hodnotenie rizík s ohľadom na legislatívu krajiny používania.
 - ☼ Maximálne zaťaženie pre tento rebrík je 150 kg. Hmotnosť používateľa plus nástrojov a materiálu nesmie presiahnuť 150 kg. a u lešenie je maximum 120 kg.
 - ☼ Pri prepravovaní rebríkov na stených nosičoch alebo v dodávkovom vozidle zaistíte ich vhodné umiestnenie, aby sa zabránilo pokodeniu.
 - ☼ Vždy sa pred zaťažením rebríka uistite, že je zaisťovací mechanizmus v zaistenej polohe. Pri použití rebríka v jeho plnej dĺžke musia byť zabezpečené vetky zaisťovacie mechanizmy!
 - ☼ Na začiatku pracovného dňa, kedy sa má rebrík používať, vykonajte vizuálnu prehliadku vetkých dielov.
 - ☼ V prípade profesionálnych používateľov sa vyžaduje pravidelná kontrola.
 - ☼ Rebrík sa musí používať s pravidelnými vzdialenosťami medzi stupňami.
 - ☼ Nepoužívajte žiadne nástavce, komponenty alebo doplnky, ktoré nie sú predávané alebo odporúčané výrobcom.
 - ☼ Skontrolujte rebrík po doručení a pred použitím skontrolujte stav a funkčnosť vetkých častí. Kontrolujte vždy vetky časti pred každým použitím. Rebrík nepoužívajte, ak niektoré jeho časti chýbajú, sú akokoľvek pokodené alebo opotrebované. V prípade profesionálnych používateľov je nutné vykonávať pravidelné kontroly.
 - ☼ Uistite sa, že rebrík je vhodný pre danú úlohu.
 - ☼ Nepokúajte sa tento rebrík akokoľvek modifikovať. To by mohlo spôsobiť vážny uraz a záruka by sa stala neplatnou.
 - ☼ Nikdy sa nepokúajte pokodený rebrík opravovať. Vždy na opravu pokodeného rebríka kontaktujte kvalifikovaného opravára.
 - ☼ Nepoužívajte pokodený rebrík.
 - ☼ Odstráňte z rebríka akékoľvek znečistenie, napr. mokrú farbu, blato, olej alebo sneh.
 - ☼ Zlikvidujte rebrík, ak bol vystavený nadmernému teplu (napr. pri požiari v dome) alebo korozívnym činidlám (kyselinám alebo alkáliám).

Používanie rebríka

- ☼ Neprekračujte maximálne celkové zaťaženie daného typu rebríka.
- ☼ Nevykláňajte sa: používateľ má počas činnosti udržiavať stred svojho tela (brucho) medzi

bočnicami a obe nohy na rovnakom stúpadle/priečke.

- ☼ Nepostupujte z oporného rebríka na vyššiu úroveň bez dodatočného zaistenia, napr. priviazania alebo použitia vhodného stabilizujúceho prvku.
- ☼ Nepoužívajte dvojité rebríky na prístup na ďalšiu úroveň (do vyššieho poschodia).
- ☼ Nestojte na horných troch stúpadlách/priečkach oporného rebríka.
- ☼ Nestojte na horných dvoch stúpadlách/priečkach dvojitého rebríka bez plošiny a bez držadla/zábradlia.
- ☼ Nestojte na horných štyroch stúpadlách/priečkach dvojitého rebríka s výsuvným rebríkom (dielom) v hornej časti.
- ☼ Rebríky sa majú používať len na ľahké, krátkodobé práce.
- ☼ Na nevyhnutné elektrické práce pod napätím používajte nevodivé rebríky.
- ☼ Nepoužívajte rebrík vo vonkajšom prostredí pri nepriaznivých poveternostných podmienkach napr. pri silnom vetre.
- ☼ Vykonajte bezpečnostné opatrenia, aby sa deti nehrali na rebríku.
- ☼ V pracovnom priestore, ak je to možné, zaistite dvere (nie však núdzové východy) a okná.
- ☼ Pri vystupovaní a zostupovaní buďte vždy obrátení tvárou k rebríku.
- ☼ Pri výstupe a zostupe sa pevne držte rebríka.
- ☼ Nepoužívajte rebrík ako most.
- ☼ Používajte vhodnú obuv.
- ☼ Vyhýbajte sa nadmerným bočným záťažiam, napr. vrtaniu do tehál a betónu.
- ☼ Nezdružujte sa dlho na rebríku bez pravidelných prestávok (únava je riziko).
- ☼ Oporné rebríky na prístup do vyššej úrovne majú presahovať miesto dotyku najmenej o 1 m.
- ☼ Záťaž nesená pri použití rebríka má byť ľahká a ľahko manipulovateľná.
- ☼ Na dvojitých rebríkoch sa vyhýbajte práci, ktorá vyžaduje bočné zaťaženie, napr. bočné vrtanie do pevných materiálov (napr. tehál alebo betónu).
- ☼ Pri práci vykonávanej z rebríka sa pridriavajte držadla alebo, ak to nie je možné, vykonajte dodatočné bezpečnostné opatrenia.

Oprava, údržba a skladovanie

- ☼ Opravy a údržbu musí vykonávať odborne spôsobilá osoba a musí byť v súlade s pokynmi výrobcu. Rebríky sa musia skladovať v súlade s pokynmi výrobcu.

4. POPIS VÝROBKU A OBSAH DODÁVKY (Obr. 6)

A - 2 x spojovacie články

B - 2 x objímky

C - podperná tyč

D - 2 x skrutky

E - 2 x zaisťovacie matice

⚠ POZOR! Pred použitím sa najskôr zoznámte s funkciou rebríka!

Každý stupeň rebríka má pár zaistovacích mechanizmov. Tie pozostávajú z oceľových kolíkov

6. FUNKCIA KÍLBOV

OBR. 2 - popis obrázka:

RED LOCK BOLT - ČERVENÁ ZAISTOVACIA SKRUTKA

LOCKED - ZAISTENÉ

UNLOCKED - ODISTENÉ

TO UNLOCK HINGE - ODISTENIE KÍLBU: ZATIAHNITE ZA STRED UVOĽŇOVACEJ TYČE, POTOM PUSTITE.

HINGE RELEASE ROD - UVOĽŇOVACIA TYČ KÍLBU

PULL FROM CENTER OF ROD - POTIAHNITE ZA STRED TYČE

7. ZAISTENIE KÍLBU

- ☛ Rozložte rebrík do roztvorenej pozície s uzamknutými kĺbmi. Uistite sa, že na oboch kĺboch zaistovacie skrutky zapadli na miesto. Skontrolujte títok na oboch kĺboch, aby ste sa uistili, že sú zamknuté. (Na kontrolu uzamknutia je nevyhnutné sekciou rebríka mierne zakývať vpred a vzad.)

8. POZÍCIA KÍBOV

Obr. 5 - popis obrázka:

LOCK BOLT - ZAISŤOVACIA SKRUTKA

STORAGE POSITION - SKLADOVACIA POZÍCIA

LOCKED HINGE (STEPLADDER) - ZAISTENÝ KÍLB (STUPŇOVÝ REBRÍK)

LOCKED HINGE (STRAIGHT LADDER) - ZAISTENÝ KÍLB (ROVNÝ REBRÍK)

- ☼ Pred použitím rebríka sa uistite, že vetky kĺby sú zamknuté.
- ☼ Na uvoľňovanie kĺbovej uvoľňovacej tyče nikdy nepoužívajte nič iné ako ruku.
- ☼ Na nastavovanie, premiestňovanie alebo prepravu rebríka nikdy nepoužívajte nič iné než kĺbovú uvoľňovaciu tyč.
- ☼ Nepoužívajte rebrík, pokiaľ nie sú zaisťovacie skrutky uzamknuté na mieste.
- ☼ Udržujte kĺby čisté a bez nečistôt, farby, snehu atď.
- ☼ Kĺby na tomto rebríku boli pri výrobe namazané, avak za účelom čo najlepšej funkčnosti v závislosti od aktuálneho používania kĺby čistite a pravidelne premazávajte ľahkým strojovým olejom.

9. POKYNY PRE MONTÁŽ PODPERNEJ TYČE

⚠ POZOR! Pred použitím pripevnite podpernú tyč bezpečne k bočniciam.

- ☼ Vsuňte podpernú tyč do kruhových výrezov spojovacích článkov.
- ☼ Prestrčte objímky kruhovými otvormi spojovacích článkov skrz podpernú tyč.
- ☼ Vsuňte kruhové spojovacie články do koncov rebríka (uistite sa, že podložky smerujú nadol).
- ☼ Prestrčte skrutky do objímok skrz bočnice.
- ☼ Umiestnite zaisťovacie matice na skrutky a pevne utiahnite.

10. ROZTIAHNUTIE REBRÍKA

Stupňový rebrík

- ☼ Uchopte rebrík oboma rukami z oboch strán a zatiahnite nahor, až kým vytiahnete túto sekciu podľa vašich potrieb. Potom potiahnite uvoľňovaciu tyč do pozície rámu v tvare písmena A a potom uzamknite kĺb.

Rovný rebrík

- ☼ Potiahnite uvoľňovaciu tyč do rovnej polohy a uzamknite kĺb. Rozťahujte rebrík stupeň za stupňom podľa vašich potrieb.

Dvojitý rebrík

- ☼ Uchopte rebrík oboma rukami z oboch strán a zatiahnite nahor, až kým vytiahnete túto sekciu podľa vašich potrieb. Potom potiahnite uvoľňovaciu tyč do pozície rámu v tvare písmena A a potom uzamknite kĺb. Ohnite jednu stranu do patričnej pozície na vytvorenie schodíkov.

11. ZLOŽENIE REBRÍKA

- ☼ Po skončení práce s rebríkom môžete rebrík zložiť opäť do skladovacej veľkosti.
- ☼ Zložte rebrík a potom ho stupeň po stupni oboma rukami zatlačujte späť.

12. SKLADOVANIE

- ☼ Rebrík je nutné skladovať na bezpečnom suchom mieste mimo dosahu detí a nadmerného tepla.

Vienamjenski teleskopske ljestve

PRIRUČNIK ZA KORISNIKE

Priručnik za korisnike - jezik verzija.

**Zahvaljujemo se vama to ste kupili ove vienamjenske teleskopske ljestve
Prije nego to ga počnete koristiti, molimo pažljivo pročitajte ovaj priručnik i zadržite
ga za buduću uporabu.**

SADRŽAJ

PRILOG SA SLIKAMA	3
1. OPĆI SIGURNOSNI PROPISI	30
Važne sigurnosne opomene	
Pakiranje	
Uputa za uporabu	
2. OBJANJENJE PLOČICA SA INSTRUKCIJAMA	31
3. VAŽNE SIGURNOSNE INFORMACIJE	32
4. OPIS PROIZVODA I SADRŽAJ ISPORUKE	34
6. FUNKCIJA ZGLOBOVA	34
7. OSIGURANJE ZGLOBA	35
8. POZICIJA (položaj) ZGLOBOVA	35
9. INSTRUKCIJE ZA MONTAŽU POTPORNOG TAPA	35
10. RASKLAPANJE LJESTVE	36
11. SKLAPANJE LJESTVE	36
12. ČUVANJE (skladitenje)	36

1. OPĆI SIGURNOSNI PROPISI

Važne sigurnosne opomene

- ☼ Proizvod pažljivo raspakujte i pazite da ne izbacite nikakav dio ambalažnog materijala- dok nepronadete sve dijelove proizvoda.
- ☼ Proizvod čuvajte na suhom mjestu van dosega djece
- ☼ Pročitajte sve napomene i instrukcije. Zanemarivanje održavanja opomena i instrukcija mogu imati za posljedicu ozljedu električnom strujom, požar i/ili teke ozlijede.

Pakiranje

Proizvod je smjeten u ambalaži koja sprječava otećenje prilikom transporta. Ova ambalaža je sirovina i možemo nju zbog toga predati za recikliranje.

Uputa za upotrebu

Prije koritenja ovog proizvoda, pročitajte sljedeće sigurnosne propise i upute za koritenje. Upoznajte se sa operativnim elementima i pravilnom uporabom opreme. Uputu pažljivo čuvaju za buduće potrebe. Minimalno tijekom jamstva preporučujemo držati originalno pakiranje, uključujući i unutarnji materijal za pakiranje, račun i jamstveni list. U slučaju transporta pakirajte proizvod natrag u izvornu kartonsku kutiju od proizvođača kako bi se osigurala maksimalna zaštita tijekom eventualnog transporta (npr. seljenju ili slanja na popravak u servis).

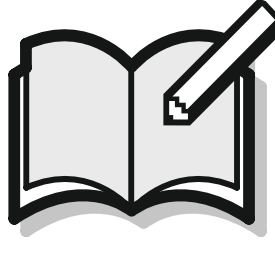
 **Napomena:** Ako se daje proizvod drugima , predajte ga zajedno s uputom. Održavanje priložene upute za opsluživanje je preduvjet za pravilno koritenje proizvoda. Uputa za opsluživanje također sadrži instrukcije za opsluživanje, održavanje i popravak.

 **OPREZ!** Kako biste izbjegli ozbiljne ozljede ili smrt , pročitajte sve ove instrukcije prije koritenja i održavajte sva upozorenja na etiketama proizvoda ! Ovaj priručnik čuvajte zajedno sa proizvodom za buduće potrebe.

Proizvođač ne preuzima odgovornost za nezgode ili tete nastale nepridržavanjem ovog priručnika.

2. OBJANJENJE PLOČICA SA INSTRUKCIJAMA

		1. Prije korištenja se upoznajete sa instrukcijama sl. 1
		2. Maksimalno opterećenje ljestve / dvostruke ljestve 150 kg sl. 2
		3. Obje varijante ljestve / dvostruke ljestve namijenjene su samo za jednog korisnika sl. 3
		4. Postaviti ljestve , tako da se podupiru na zid pod kutom od 75 ° i baza je postavljena u 1/4 od ukupne radne duljine ljestve sl. 4
		5. Provjerite da su dvostruke ljestve prije uporabe uvijek u potpunosti otvorene sl. 5
		6. Osigurajte gornji i donji kraj ljestve sl. 6
		7. Prije uporabe uvijek provjerite stopala ljestve / dvostruke ljestve sl. 7
		8. Prije uporabe ljestve / dvostruke ljestve uvijek obavite vizualni pregled sl. 8
		9. Nadviene ljestve iznad točke dodira sl. 9
		10. Nikad ne pravite korak van ljestve sl. 10
		11. Obje varijante ljestve / dvostruke ljestve namijenjene su za jednu osobu na uzlaznom ramenu ljestve/dvostruke ljestve sl.11
		12. Nikad se ne nagibajte sa ljestve/dvostruke ljestve sl.12
		13. Uvijek dosljedno provjerite da je podloga bez nečistoća sl.13
		14. Budite sigurni da ste postavili ljestve / dvostruke ljestve na čvrstu površinu sl.14
		15. Budite sigurni da ste postavili ljestve / dvostruke ljestve na ravnu površinu sl. 15
		16. Koristite ljestve / dvostruke ljestve na odgovarajući način sl. 16
		17. Nikada nemojte koristiti ljestve / dvostruke ljestve kao most ili mostić sl. 17
		18. Nikada nemojte stupati na gornju prečku sl. 18
		19. Uvjerite se da je gornji dio ljestve ispravno postavljen sl. 19
		20. Kad nosite ljestve / dvostruke ljestve pazite na opasnost od električnog porijekla sl. 20.
		21. Prilikom sputanja i uspinjanja uvijek se okrenuti licem prema ljestvi sl. 21.22
		22. Nemojte se penjati na skelu bez ploča sl. 23
		23. Uvijek montirajte ploče na skelu sl. 24
		24. Max. težina tereta na skeli - 120kg sl. 25

3. VAŽNE SIGURNOSNE INFORMACIJE

- ⚠ OPREZ!** Metal je električki vodljiv! Ne ostavljajte ljestve ili bilo koji njen dio u dodiru sa živim električnim žicama.
- ✿ Prije upotrebe pažljivo pročitati uputu za uporabu
 - ✿ Uvjerite se da ste u zadovoljavajućem stanju da možete koristiti ljestve. Može biti opasno, ako koristite ljestve u nepovoljnom zdravstvenom stanju, ili uzimate lijekove, pretjerano konzumirate alkohol ili droge.
 - ✿ Prije koritenja ljestve na radilitu treba da procijenite rizika s obzirom na zakonodavstvo zemlje koritenja.
 - ✿ Maksimalno opterećenje za ove ljestve je 150 kg. Težina korisnika plus alat i materijal ne smije biti veća od 150 kg. skela maks. 120 kg.
 - ✿ Kad se nose ljestve na krovu vozila ili u dostavnom vozilu, osigurajte njihovo odgovarajuće mjesto kako bi se spriječilo otećenje.
 - ✿ Uvijek prije opterećenja ljestve, pobrinite se da je zatitni mehanizam u zaključanom položaju. Kada koristite ljestve u svojoj punoj dužini, moraju biti osigurani svi zatitni mehanizmi!
 - ✿ Na početku radnog dana, kada treba da se ljestve koriste, obavite vizualni pregled svih dijelova.
 - ✿ U slučaju profesionalnih korisnika zahtjeva se redovita kontrola.
 - ✿ Ljestve moraju se koristiti s redovitim razmacima između prečka.
 - ✿ Nemojte koristiti produžetke, komponente ili dodatke koji se ne prodaju ili nisu preporučene proizvođačem.
 - ✿ Provjerite ljestve nakon uručjenja i prije uporabe provjeriti stanje i funkcionalnost svih dijelova. Uvijek provjerite sve dijelove prije svake uporabe. Nemojte koristiti ljestve ako neki dijelovi nedostaju, otečeni su ili istroeni. Za profesionalne korisnike potrebno je neophodno obavljati redovite kontrole.
 - ✿ Provjerite da li su ljestvice pogodne za odredbeni zadatak.
 - ✿ Ne pokušavajte na bilo koji način mijenjati ove ljestve. To može uzrokovati ozbiljne ozljede i jamstvo će postati nevažeće.
 - ✿ Nikada ne pokušavajte popraviti otečene ljestve. Uvijek popravak otečene ljestve neka obavi kvalificirani tehničar.
 - ✿ Nemojte koristiti otečene ljestve
 - ✿ Uklonite sa ljestve bilo koju nečistoću, kao to su mokre boje, blato, ulje ili snijeg.
 - ✿ Likvidirajte ljestve kada su bile izložene pretjeranim temperaturama (kao to je požar u kući) ili korozivnim tvarima (kiselinama ili lužinama).

Koritenje ljestve

- ✿ Ne prelazite maksimalno ukupno opterećenje određenog tipa ljestve.
- ✿ Ne nagibajte se: korisnik treba da tijekom djelatnosti održava sredinu svoga tijela (trbuha) između suprotnih strana i obje noge na istoj prečki.

- ☼ Ne pravite korak sa potporne ljestve na sljedeću /viu/ razinu bez dodatne zaštite , kao to je tethering - vezanje ili pomoću prikladnog stabilizirajućeg elementa.
- ☼ Nemojte koristiti dvostruke ljestve kako biste pristupili sljedećoj razini (na vii kat)
- ☼ Nemojte stajati na tri gornje prečke potporne ljestve.
- ☼ Nemojte stajati na dvije gornje prečke dvostruke ljestve bez platforme i bez rukohvata / ograde
- ☼ Nemojte stajati na četiri gornje prečke dvostruke ljestve s teleskopskom ljestvi (dijelom) na gornjem dijelu
- ☼ Ljestve se trebaju koristiti samo za jednostavne , kratkotrajne radove
- ☼ Za neizbježne električne radove pod naponom koristite nevodljive ljestve
- ☼ Nemojte koristiti ljestve u vanjskom okruženju u nepovoljnim vremenskim uvjetima , npr. po jakom vjetru
- ☼ Poduzmite mjere , tako da se djeca ne igraju na ljestvi
- ☼ U radnom prostoru , ako je moguće , osigurajte vrata (ali ne izlazi u slučaju nužde) , i prozore
- ☼ Tijekom uspona i silaska budite uvijek okrenuti licem prema ljestvi
- ☼ Tijekom uspona i silaska se čvrsto držite ljestve
- ☼ Ne koristite ljestve kao most.
- ☼ Koristite odgovarajuću obuću.
- ☼ Izbjegavajte pretjerano bočna opterećenja, kao to su buenje u cigle i beton
- ☼ Ne zadržavajte se dugo na ljestvi bez redovitih pauza (umor je rizik)
- ☼ Potporne ljestve za pristup viim razinama trebaju prekriti mjesto dodira najmanje 1 m
- ☼ Opterećenje koje se nosi tijekom uporabe ljestve mora biti lagano i jednostavno za rukovanje.
- ☼ Na dvostrukim ljestvama izbjegavajte posao koji zahtijeva bočno opterećenje, kao to su bočna buenja u tvrde materijale (npr. opeke ili beton).
- ☼ Kada obavljate poslove sa ljestve, držite se rukohvata ili ako to nije moguće , poduzmite dodatne sigurnosne mjere.

Popravak , održavanje i skladištenje (čuvanje)

- ☼ Popravci i održavanje moraju biti izvedeni od strane kvalificirane osobe i moraju biti u skladu s instrukcijama proizvođača. Ljestve moraju biti pohranjene u skladu s instrukcijama proizvođača.

4. OPIS PROIZVODA I SADRŽAJ ISPORUKE

(Slika 6)

- A - 2 x elementi za spajanje
- B - 2 x naglavci
- C - potporni tap
- D - 2 x vijci
- E - 2 x matice za osiguranje

⚠ OPREZ! Prije prve uporabe upoznajte funkcije ljestve!

6. FUNKCIJA ZGLOBOVA

Slika 2 - opis slike:

- RED LOCK BOLT CRVENI VIJAK ZA OSIGURANJE (vijak za blokadu)
- LOCKED OSIGURANO
- UNLOCKED OTKOČENO

To unlock hinge - Otključavanje kuka: Povucite sredite tap za putanje i zatim pustite.

HINGE RELEASE ROD TAP ZA OTKLUČAVANJE ZGLOBA

PULL FROM CENTER OF ROD POVUCITE SREDITE TAPA

7. OSIGURANJE ZGLOBA

- ✿ Rasklopite ljestve u otvoreni položaj sa zaključanim zglobovima. Uvjerite se da su osiguravajući vijci sjeli na mjesta oba zgloba. Provjerite pločicu na oba zgloba, da se uvjerite da li su zaključani. (Zbog kontrole zaključanja je neophodno sekcijom ljestve zanijhati naprijed a natrag).

8. POZICIJA ZGLOBOVA

Slika. 5 opis slike:

BOLT LOCK OSIGURAVAJUĆI VIJAK

STORAGE POSITION - POZICIJA ZA SKLADITENJE

LOCKED HINGE (STEPLADDER) - OSIGURANI ZGLOB (LJESTVE SA STUPNJEVIMA)))

LOCKED HINGE (STRAIGHT LADDER) OSIGURANI ZGLOB (RAVNE LJESTVE)

- ✿ Prije koritenja ljestve , pobrinite se da su svi zglobovi (spojevi) zaključana.
- ✿ Za oslobađanje tapa radi oslobađanje zgloba nikada ne koristite nita drugo osim ruke.
- ✿ Za postavljanje , premjetanje ili prijevoz ljestve nikada se ne koristi nita drugo nego tap za oslobađanje zgloba.
- ✿ Nemojte koristiti ljestve ako vijci za osiguranje nisu zaključani na mjestu.
- ✿ Držite zglobove čiste i bez prljavine , boje , snijega , itd.
- ✿ Zglobovi na ovoj ljestvi su bili u proizvodnji podmazani , ali radi najbolje funkcije zbog trenutnog koritenja zgloba čistite i redovno mažite sa lakim strojnim uljem.

9. INSTALACIJA ZA MONTAŽU POTPORNOG TAPA (poluge)

⚠ OPREZ! Prije koritenja pričvrstite potporni tap sigurnosno na bočne strane.

- ✿ Umetnite potporni tap u kružne izreze elemenata za spajanje.
- ✿ Stavite naglavke u kružne otvore elemenata za spajanje kroz potporni tap.
- ✿ Umetnite kružne elemente za spajanje u krajeve ljestve (pobrinite se da diskovi su okrenuti prema dolje).
- ✿ Umetnite vijke u naglavak kroz bočne strane.
- ✿ Postavite osiguravajuće matice na vijak i čvrsto zategnite.

10. RASKLAPANJE LJESTVE

Stupnjevite ljestve

- ✿ Držite ljestve s obje ruke na obje strane i povucite prema gore dokle ne povučete ovu sekciju prema vaim potrebama. Poslije povucite tap polugu za oslobađanje na poziciju rama u obliku slova A i zatim zaključite zglob.

Metalne ljestve

- ✿ Povucite polugu tap za otputanje-oslobađanje u ravnu poziciju i zaključite zglob. Rasklapajte ljestve ,stupanj za stupnjem, prema vaim potrebama.

Ljestve sa prečkama

- ✿ ljestve s obje ruke na obje strane i povucite prema gore , dok ne izvučete ovu sekciju prema vaim potrebama. Poslije povucite polugu za otputanje u položaj okvira u obliku slova A , i zatim zaključite zglob. Savijte jednu stranu u odgovarajuću poziciju radi stvaranja prečaka.

11. SASTAV LJESTVE

- ✿ Nakon rada možete ljestve opet sklopiti natrag u veličinu za skladištenje.
- ✿ Sklopite ljestve i zatim stupanj po stupanj gurajte s obje ruke natrag.

12. ČUVANJE

- ✿ treba čuvati na sigurnosnom, suhom mjestu, van dosega djece i prekomjerne vrućine.

Többfunkciós teleszkópos létra

HASZNÁLATI ÚTMUTATÓ

Használati útmutató nyelvű változat.

Köszönjük, hogy cégünk többfunkciós teleszkópos létrájának megvásárlása mellett döntött. Mielőtt használatba venné, kérjük, olvassa el figyelmesen ezt a használati útmutatót, és őrizze meg az esetleges későbbi újraolvasáshoz.

TARTALOM

KÉPMELLÉKLET	3
1. ÁLTALÁNOS BIZTONSÁGI RENDELKEZÉSEK	38
Fontos biztonsági figyelmeztetések	
Csomagolás	
Használati útmutató	
2. A TERMÉKEN TALÁLHATÓ CÍMKÉK UTASÍTÁSAINAK ISMERTETÉSE	39
3. A TERMÉK BEMUTATÁSA ÉS A CSOMAGOLÁS TARTALMA	34
4. FONTOS BIZTONSÁGI UTASÍTÁSOK	42
6. CSUKLÓFUNKCIÓ	43
7. CSUKLÓZÁRÁS	43
8. CSUKLÓPOZÍCIÓ	43
9. TÁMRÚD SZERELÉSI UTASÍTÁSOK	44
10. A LÉTRA FELÁLLÍTÁSA	44
11. A LÉTRA ÖSSZECSUKÁSA	44
12. TÁROLÁS	44

1. ÁLTALÁNOS BIZTONSÁGI ELŐÍRÁSOK

Fontos biztonsági figyelmeztetések

- Figyelmesen csomagolja ki a terméket, és ügyeljen arra, hogy ne dobja ki a csomagolás semelyik részét mindaddig, amíg meg nem találta a termék valamennyi alkotóelemét.
- A terméket száraz helyen, gyermekektől távol tartsa.
- Olvassa el az összes figyelmeztetést és utasítást. A figyelmeztetések be nem tartás áramütéshez, tűzhez és/vagy súlyos sérülésekhez vezethet.

Csomagolás

A csomagolóanyag szállítás közben óvja a terméket. Ez a csomagolás nyersanyag, ezért újrahasznosítás céljával leadható.

Használati útmutató

Mielőtt megkezdene a munkavégzést a készülékkel, olvassa el figyelmesen a következő biztonsági és használati utasításokat. Ismerkedjen meg a gép kezelőszerveivel, és a helyes használat szabályaival. A használati útmutató őrizze meg egy esetleges későbbi újraolvasáshoz. A csomagolóanyagot, beleértve a belső csomagolóanyagot, a pénztárblokkot és a jótállási jegyet is, ajánlott legalább a jótállás érvényessége alatt megőrizni. Szállítás esetén csomagolja vissza a készüléket a gyártótól kapott eredeti dobozba, így biztosíthatja a termék esetleges szállítás közbeni maximális védelmét (pl. költözés vagy szervizbe küldés).

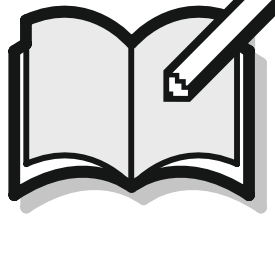
 **Megjegyzés:** Amennyiben a készüléket más személyeknek kívánja átadni, mellékelje a használati útmutatót is. A mellékelt használati útmutató betartása a sövénynyíró előírászerű használatának előfeltétele. A használati útmutató egyben használati, kezelési és javítási utasításokat is tartalmaz.

 **FIGYELEM!** Az esetleges súlyos vagy halálos sérülések elkerülése érdekében olvassa el figyelmesen az alábbi utasításokat, és tartsa be a termék címkéin látható figyelmeztetéseket! Az esetleges későbbi újraolvasáshoz őrizze meg a használati útmutatót.

A gyártó nem felel a jelen használati útmutató be nem tartása következtében felmerült sérülésekért vagy károkért.

2. A TERMÉKEN TALÁLHATÓ CÍMKÉK UTASÍTÁSAINAK ISMERTETÉSE



1. Használatba vétel előtt ismerkedjen meg a használati utasítással (1. ábra)
2. A létra / dupla létra maximális teherbírása 150 kg (2. ábra)
3. Mindkét kiviteli változatot, azaz a létrát / dupla létrát egyszerre
4. kizárólag egy felhasználó terhelheti (3. ábra)
Állítsa úgy a létrát, hogy 75°-ban támaszkodjon a falhoz, és a talpa a létra teljes munkahosszának 1/4-nél legyen (4. ábra)
5. Biztosítsa, hogy a dupla létra a használatba vétel előtt teljesen ki legyen nyitva (5. ábra)
6. Biztosítsa a létra felső és alsó végét (6. ábra)
7. Használatba vétel előtt ellenőrizze le a létra / dupla létra talpát (7. ábra)
8. Használat előtt szemrevételezéssel mindig ellenőrizze a létrát / dupla létrát (8. ábra)
9. A létra túllógása az érintkezés helye fölött (9. ábra)
10. Soha ne lépjen át másra a létráról (10. ábra)
11. Mindkét változatot: létrát/dupla létrát egyszerre kizárólag egy felhasználó terhelheti (11. ábra)
12. Soha ne hajoljon ki a létráról / dupla létráról (12. ábra)
13. Mindig győződjön meg róla, hogy a létra letámasztására szolgáló felület tiszta, szennyeződésektől mentes (13. ábra)
14. Ügyeljen arra, hogy a létrát / dupla létrát megfelelően szilárd talajon helyezze el (14. ábra)
15. Ügyeljen arra, hogy a létrát / dupla létrát megfelelően sima, egyenletes talajon helyezze el (15. ábra)
16. A létrát / dupla létrát megfelelő módon használja (16. ábra)
17. Soha ne használja a létrát / dupla létrát hídként, rámpaként (17. ábra)
18. Soha ne álljon rá a legfelső lépcsőfokra (18. ábra)
19. Győződjön meg róla, hogy a létra teteje megfelelően van kitámasztva (19. ábra)
20. A létra / dupla létra áthelyezésekor ügyeljen az elektromos áram jelentette veszélyforrásokra (20. kép)
21. Fel- és lemászáskor minden esetben arccal a létra felé forduljon (21., 22. ábra)

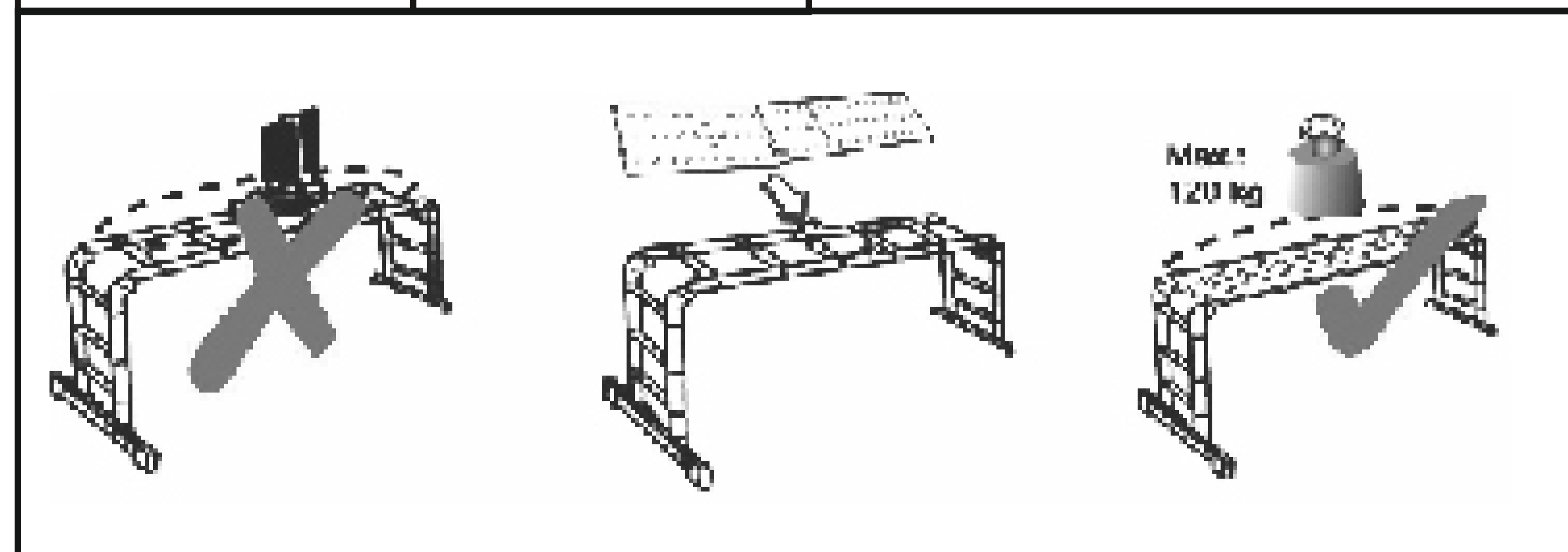

**22. Ne lépjen az állványzatra a járólappal nélkül
ábra 23**

**23. Mindig rögzítse a járólapot az állványzatra
ábra 24**

24. Max. rakodási súly 120 kg ábra 25

3. FONTOS BIZTONSÁGI UTASÍTÁSOK

⚠ FIGYELEM! A fém részek vezetnek az áramot! Ne engedje, hogy a létra vagy annak bármely része feszültség alatt lévő vezetékhez érjen.

- ☼ Használatba vétel előtt ismerkedjen meg a használati utasítással.
- ☼ Győződjön meg róla, hogy megfelelő az erőnléte a létra használatához. A létra használata bizonyos egészségügyi állapotban vagy gyógyszerek hatása alatt veszélyes lehet.
- ☼ A létra munkahelyi használatba vétele előtt a használat helyszíne szerinti ország törvényi szabályozására való tekintettel végezze el a lehetséges kockázatok kiértékelését.
- ☼ A létra maximális teherbírása 150 kg. A felhasználó és a szerszámok, anyagok súlya összesen nem haladhatja meg a 150 kg-ot. Állvány max. rakodási súly 120 kg
- ☼ Ha a létrát tetőcsomagtartón vagy furgonban szállítja, az esetleges károk, sérülések megelőzése érdekében mindig biztosítsa a megfelelő rögzítést.
- ☼ A létra megterhelése előtt minden esetben győződjön meg róla, hogy a zármechanizmus rögzített állapotú. Teljesen kinyitott létra használata esetén győződjön meg róla, hogy minden zármechanizmus megfelelő módon rögzítésre került!
- ☼ Minden olyan munkanap elején, amikor használni kívánja a létrát, ellenőrizze le szemrevételezéssel az összes alkatrészét, tartozékát.
- ☼ Professzionális használat esetén a létra állapotának rendszeres ellenőrzésére van szükség.
- ☼ A létrát csak egyenletes létrafok-távolságokkal szabad használni.
- ☼ Ne használjon semmilyen nem a gyártó által forgalmazott vagy ajánlott toldatokat, kiegészítőket, tartozékokat.
- ☼ A megvásárlást követően, a használatba vétel előtt ellenőrizze le a létra és minden része állapotát, működőképességét. Ezt az ellenőrzést minden használat előtt végezze el. Soha ne használja a létrát, ha bizonyos részei hiányoznak, sérültek vagy bármilyen módon elhasználotak. Professzionális használat esetén a létra állapotának rendszeres ellenőrzésére van szükség.
- ☼ Győződjön meg róla, hogy a létra megfelel a konkrét feladatnak.
- ☼ Soha ne próbálja bármilyen módon átalakítani a létrát. Ellenkező esetben súlyos sérülés veszélyének teszi ki magát, illetve elveszítheti a termékre nyújtott jótállást.
- ☼ Soha ne próbálja megjavítani a sérült létrát. Ezt minden esetben bízza szakemberre.
- ☼ Ne használja a létrát, ha az sérült.
- ☼ Távolítsa el a létráról minden szennyeződést, pl. nedves festéket, sarat, olajat vagy havat.
- ☼ Semmisítse meg a létrát, ha magas hőmérsékletnek (pl. tűznek), vagy rozsdásodást előidéző hatóanyagoknak (savaknak vagy lúgoknak volt kitéve).

A létra használata

- ☼ Soha ne terhelje túl a létrát.
- ☼ Ne dőljön ki róla: a felhasználónak ügyelnie kell arra, hogy használat közben a teste közepe (hasa) mindig az oldallécek között maradjon, és mindkét lábával azonos lépcsőfokon, keresztartón álljon.
- ☼ Ne lépjen át más, magasabb szintre a létráról megfelelő biztonsági rögzítés (pl. kikötés vagy megfelelő stabilizáló elem használata) nélkül.
- ☼ Soha ne használja a dupla létrát arra, hogy magasabb szintre (magasabb emeletre) lépjen róla.
- ☼ Soha ne álljon a támasztólétra három legfelső fokán/keresztartóján.
- ☼ Soha ne álljon a markolat/korlát nélküli dupla létra két legfelső fokán/keresztartóján.
- ☼ Soha ne álljon a felül teleszkópos résszel rendelkező dupla létra négy legfelső fokán.
- ☼ A létra kizárólag könnyű és rövid távú munkára használható.
- ☼ Elektromos áram szereléséhez áramot nem vezető létrát használjon.
- ☼ Ne használja a létrát kültérben, kedvezőtlen időjárási körülmények, pl. erős szél esetén.
- ☼ Ne engedje, hogy a létrával gyermekek játszanak.
- ☼ Amennyiben lehetősége nyílik rá, zárja be a munkatérben található ajtókat és ablakokat (nem vonatkozik a vészkijáratokra). A létrára/-ról fel-/lemászva igyekezzen mindig arccal a létra felé fordulni.
- ☼ A létrára/-ról fel-/lemászva mindig kapaszkodjon.
- ☼ Ne használja a létrát hídként.
- ☼ Viseljen megfelelő munkacipőt.
- ☼ Kerülje a túlzott oldalirányú terhelést, pl. a téglába, betonba fúrást
- ☼ Ne tartózkodjon megfelelő munkaszünetek nélkül túlságosan sokáig a létrán (a fáradtság kockázatos).
- ☼ Ha a támasztólétrát magasabb szintre való fellépéshez használja, a létrának legalább 1 méterrel a fellépés helye fölé kell magasodnia.
- ☼ A létra használata közben tartott esetleges tehernek könnyűnek és könnyen mozgathatónak kell lennie.
- ☼ Dupla létra használata esetén kerülje az oldalirányú terhelés jellemezte munkákat (pl. a téglába, betonba fúrást).
- ☼ A létrán folytatott munkavégzés során kapaszkodjon, vagy ha erre nem nyílik lehetősége, alkalmazzon kiegészítő biztonsági intézkedéseket.

Javítás, karbantartás és tárolás

- ☼ A létra javítását és karbantartását kizárólag szakképzett személy végezheti, összhangban a gyártó utasításaival.
- ☼ A létrát a gyártó utasításaival összhangban kell tárolni.

4. A TERMÉK LEÍRÁSA, A CSOMAGOLÁS TARTALMA

(6. ábra)

A - 2 x kapcsoló elem

B - 2 x foglalat

C - támasztó rúd

D - 2 x csavar

E - 2 x rögzítő anya

⚠ FIGYELEM! Használat előtt ismerkedjen meg a létra működésével!

6. CSUKLÓ FUNKCIÓK

2. ábra - az ábra ismertetése:

RED LOCK BOLT - PIROS RÖGZÍTŐ CSAVAR

LOCKED - ZÁRVA

UNLOCKED - KIOLDVA

To unlock hinge - A csukló kioldása: Húzza a kioldó rúd közepére, majd engedje el.

HINGE RELEASE ROD - CSUKLÓ KIOLDÓ RÚD

PULL FROM CENTER OF ROD - HÚZZA EL A RÚD KÖZEPÉRŐL

7. CSUKLÓZÁRÁS

☼ Nyissa szét a létrát zárt csukókkal. Ellenőrizze le, hogy mindkét csuklón a helyükre ugrottak a rögzítő csavarok. Ellenőrizze le a címkét mindkét csuklón annak érdekében, hogy meggyőződjön róla, hogy zárt állapotúak. (A lezárás leellenőrzéséhez feltétlenül fontos a létrát enyhén előre-hátra billenteni.)

8. CSUKLÓPOZÍCIÓ

5. ábra - az ábra ismertetése:

LOCK BOLT - RÖGZÍTŐ CSAVAR

STORAGE POSITION - TÁROLÁSI POZÍCIÓ

LOCKED HINGE (STEPLADDER) - ZÁRT CSUKLÓ (DUPLA LÉTRA)

LOCKED HINGE (STRAIGHT LADDER) - ZÁRT CSUKLÓ (TÁMASZTÓLÉTRA)

- ☼ A létra használatba vétele előtt ellenőrizze le, hogy minden csukló zárt állapotú.
- ☼ A csuklós kioldó rúd kioldásához soha ne használjon semmi mást, csak a kezét.
- ☼ A létra felállításához, áthelyezéséhez vagy szállításához soha ne használjon semmi mást, csak a csuklós kioldó rudat.
- ☼ Soha ne használja a létrát, ha a rögzítő csavarok nincsenek a helyükön.
- ☼ Tartsa a csuklókat tisztán, szennyeződésektől, festéktől, hótól stb. mentesen.
- ☼ A létra csuklói gyárilag meg lettek kenve, ennek ellenére a jobb működés érdekében és az aktuális használat függvényében tisztítsa meg és rendszeresen kendje könnyű gépolajjal a csuklókat.

9. TÁMRÚD SZERELÉSI UTASÍTÁSOK

⚠ FIGYELEM! Használat előtt rögzítse biztonságosan a támrudat az oldaltartókhoz.

- ✿ Illessze a támrudat a csatlakozóelemek körprofiljaiba.
- ✿ Csúszassa a támrúdon végig a foglalatokat át a csatlakozóelemek körprofilú nyílásain.
- ✿ Illessze a csatlakozóelemek körprofiljait a létra végeibe (győződjön meg róla, hogy az alátétek lefelé néznek).
- ✿ Csúszassa a csavarokat az oldaltartókon keresztül a foglalatokba.
- ✿ Illessze a rögzítő anyákat a csavarokra, és húzza meg őket.

10. A LÉTRA SZÉTNYITÁSA

Dupla létra

- ✿ Fogja meg mindkét kezével két oldalról a létrát és húzza ki, amíg el nem érte a kívánt részt. Ezt követően állítsa a kioldó rudat az A betűnek megfelelő állásba, és zárja a csuklót.

Egyenes támaszlólétra

- ✿ Húzza a kioldó rudat egyenes állásba, majd zárja a csuklót. Az igényeinek megfelelően húzza szét fokenként a létrát.

Lépcsőn használható teleszkópos létra

- ✿ Fogja meg mindkét kezével két oldalról a létrát és húzza ki, amíg el nem érte a kívánt részt. Ezt követően állítsa a kioldó rudat az A betűnek megfelelő állásba, és zárja a csuklót. Hajlítsa az egyik oldalt a megfelelő állásba a lépcsőre illesztéshez.

11. A LÉTRA ÖSSZECSUUKÁSA

- ✿ A munkavégzést követően a létrát ismét összecsuksukhatja a kívánt tárolási méretre.
- ✿ Hajtsa össze a létrát, majd csúszassa egymásba az egyes létrafokokat.

12. TÁROLÁS

- ✿ A létrát biztonságos, száraz helyen, gyermekektől és hőforrásoktól távol tárolja.

Uniwersalna drabina teleskopowa

INSTRUKCJA UŻYTKOWNIKA

Instrukcja użytkownika - wersja językowa.

Dziękujemy Państwu za zakupienie tej uniwersalnej drabiny teleskopowej. Przed rozpoczęciem korzystania z drabiny prosimy o uważne przeczytanie tej instrukcji użytkownika i zachowanie jej na przyszłość.

SPIS TREŚCI

ZAŁĄCZNIK GRAFICZNY	3
1. OGÓLNE PRZEPISY BEZPIECZEŃSTWA	46
Ważne uwagi dotyczące bezpieczeństwa	
Opakowanie	
Instrukcja obsługi	
2. TREŚĆ TABLICZEK Z ZALECENIAMI	47
3. OPIS WYROBU I ZAWARTOŚĆ DOSTAWY	48
4. WAŻNE INFORMACJE BEZPIECZEŃSTWA	50
6. FUNKCJE PRZEGUBÓW	51
7. ZABEZPIECZENIE PRZEGUBÓW	51
8. POZYCJE PRZEGUBÓW	51
9. ZALECENIA DO MONTAŻU PRĘTA USZTYWNIAJĄCEGO	52
10. ROZKŁADANIE DRABINY	52
11. SKŁADANIE DRABINY	52
12. PRZECHOWYWANIE	53

1. OGÓLNE PRZEPISY BEZPIECZEŃSTWA

Ważne uwagi dotyczące bezpieczeństwa

- ☼ Produkt należy starannie rozpakować, należy zwrócić uwagę na wyjęcie z opakowania wszystkich części produktu.
- ☼ Produkt należy przechowywać w miejscu suchym, zabezpieczyć przed dostępem dzieci.
- ☼ Przeczytać wszelkie uwagi i instrukcje. Zaniedbania w stosunku do uwag i instrukcji mogą być powodem urazu, pożaru i/lub ciężkiego zranienia.

Opakowanie

Produkt jest zapakowany do opakowania chroniącego go przed uszkodzeniem w czasie transportu. Opakowanie jest surowcem wtórnym i należy poddać je recyklingowi.

Instrukcja obsługi



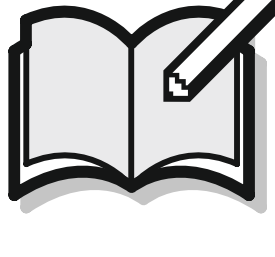







Przed rozpoczęciem korzystania z urządzenia należy zapoznać się z poniższymi przepisami bezpieczeństwa i instrukcją obsługi. Należy zapoznać się z elementami obsługi i właściwym korzystaniem z urządzenia. Instrukcje należy przechowywać w celu późniejszego z niej korzystania. Przez okres trwania gwarancji zaleca się przechowanie oryginalnego opakowania wraz z materiałami opakunkowymi, dokument zakupu i kartę gwarancyjną. Przechowanie opakowania ułatwi w przyszłości ewentualny transport urządzenia (przeprowadzka, odesłanie do naprawy).

 **Uwaga:** Jeżeli nastąpi przekazanie urządzenia innym użytkownikom, należy przekazać również instrukcję obsługi. Stosowanie się do zaleceń zawartych w instrukcji zapewni właściwe użytkowanie urządzenia. Instrukcja obsługi zawiera również instrukcje konserwacji urządzenia i napraw.

 **UWAGA!** Aby zapobiec poważnemu wypadkowi albo nawet śmierci prosimy uważnie przeczytać przed pierwszym użyciem drabiny wszystkie poniższe zalecenia i przestrzegać wszystkich ostrzeżeń zamieszczonych na tabliczkach na wyrobie! Tę instrukcję należy przechowywać razem z produktem do wglądu w przyszłości.

Producent nie ponosi odpowiedzialności za wypadki lub szkody powstałe w wyniku nie stosowania się do niniejszej instrukcji obsługi.

2. TREŚĆ TABLICZEK Z ZALECENIAMI

		1. Przed użyciem należy zapoznać się z zaleceniami dotyczącymi użytkowania rys. 1
		2. Maksymalne obciążenie drabiny/ drabiny podwójnej wynosi 150 kg rys. 2
		3. Oba warianty - drabina/ drabina podwójna - przeznaczone są do użycia tylko przez jedną osobę rys. 3
		4. Drabinę należy ustawić tak, aby była oparta o ścianę pod kątem 75° i aby podstawa była umieszczona w 1/4 całkowitej długości roboczej drabiny rys. 4
		5. Należy upewnić się, że drabina podwójna przed użyciem jest w pełni rozwarta rys. 5
		6. Zabezpieczyć górne i dolne zakończenie drabiny rys. 6
		7. Zawsze przed użyciem należy sprawdzić stopy wsporcze drabiny/ drabiny podwójnej rys. 7
		8. Zawsze przed użyciem drabiny / drabiny podwójnej wykonać jej przegląd wizualny rys. 8
		9. Wystawanie drabiny ponad punktem podparcia rys. 9
		10. Nigdy nie należy wykraczać poza drabinę/ drabinę podwójną rys. 10
		11. Oba warianty - drabina/ drabina podwójna - są przeznaczone do użycia przez jedną osobę znajdującą się na ramieniu wejściowym drabiny/ drabiny podwójnej rys. 11
		12. Nigdy nie wolno się odchyłać od drabiny/ drabiny podwójnej rys. 12
		13. Zawsze dokładnie sprawdzić, czy podłoże jest wolne od zanieczyszczeń rys. 13
		14. Należy zwracać uwagę, aby miejsce ustawienia drabiny/ drabiny podwójnej zapewniało stabilność rys. 14
		15. Należy zwracać uwagę, aby podłoże drabiny/ drabiny podwójnej było równą powierzchnią rys. 15
		16. Drabinę/ drabinę podwójną używać tylko we właściwy sposób rys. 16
		17. Nigdy nie używać drabiny/ drabiny podwójnej jako mostu lub kładki rys. 17
		18. Nigdy nie stawać na najwyższym stopniu rys. 18
		19. Upewnić się, że górne zakończenie drabiny jest ustawione właściwie rys. 19
		20. 20. Podczas przenoszenia drabiny/ drabiny podwójnej zwracać uwagę na zagrożenia elektryczne rys. 20
		21. 21. Podczas wchodzenia i schodzenia zawsze należy być zwróconym twarzą do drabiny rys. 21, 22
		22. Nie wchodzić na rusztowanie przed zamontowaniem podestów rys. 23
		23. Zawsze montuj podesty na rusztowaniu rys. 24
		24. Maks. ciężar na rusztowaniu - 120 kg rys. 25

3. WAŻNE INFORMACJE DOTYCZĄCE BEZPIECZEŃSTWA

- ⚠ UWAGA!** Metal jest przewodnikiem elektrycznym! Nie wystawiać drabiny, ani żadnej jej części na kontakt z działającymi przewodami elektrycznymi.
- ✿ Przed użyciem należy dokładnie przeczytać instrukcję obsługi
 - ✿ Należy upewnić się, że się jest w dobrym stanie zdrowotnym, umożliwiającym użycie drabiny. Użytkowanie drabiny w pewnych stanach chorobowych lub po użyciu leków, przy nadmiernym spożyciu alkoholu lub środków odurzających może być niebezpieczne.
 - ✿ Przed użyciem drabiny na stanowisku pracy należy wykonać ocenę ryzyka z uwzględnieniem stanu prawnego kraju, w którym jest użytkowana.
 - ✿ Maksymalne obciążenie drabiny wynosi 150 kg. Masa użytkownika oraz narzędzi i materiału nie może przekroczyć 150 kg. Rusztowanie maks. 120 kg.
 - ✿ Podczas transportu drabiny za pomocą bagażników dachowych lub pojazdów dostawczych należy zapewnić jej stabilne umocowanie w celu uniknięcia uszkodzeń.
 - ✿ Zawsze przed obciążeniem drabiny należy upewnić się, że mechanizm blokujący jest w ustawiony w położeniu zabezpieczenia. Przy użyciu drabiny w jej pełnej długości należy zabezpieczyć wszystkie mechanizmy blokujące!
 - ✿ Na początku dnia roboczego, przed użyciem drabiny, należy wykonać przegląd wizualny stanu wszystkich części.
 - ✿ W przypadku wykorzystania przez użytkowników profesjonalnych wymagane są regularne przeglądy.
 - ✿ Drabina musi być używana z zachowaniem regularnych odległości między poszczególnymi stopniami.
 - ✿ Nie używać żadnych nadstawek, komponentów lub dodatków, które nie są sprzedawane lub zalecane przez producenta.
 - ✿ Sprawdzić drabinę po jej odbiorze i przed użyciem skontrolować stan i działanie wszystkich części. Przed każdym użyciem wykonywać kontrolę wszystkich części. Nie należy używać drabiny, jeśli jakieś jej części brakują, są w jakikolwiek sposób uszkodzone, albo wyeksploatowane. W przypadku profesjonalnych użytkowników należy wykonywać regularne przeglądy kontrolne.
 - ✿ Należy upewnić się, czy drabina nadaje się do wykonywanego zadania.
 - ✿ Drabiny nie wolno w żaden sposób modyfikować. Mogłoby to spowodować ryzyko poważnych obrażeń, a gwarancja w tym przypadku jest nieważna.
 - ✿ Nigdy nie podejmować prób naprawy uszkodzonej drabiny. W przypadku potrzeby naprawy uszkodzonej drabiny należy to zlecić wykwalifikowanemu mechanikowi.
 - ✿ Nie używać uszkodzonej drabiny
 - ✿ Z drabiny usunąć wszelkie zbrudzenia, np. niewyschniętą farbę, błoto, olej czy śnieg.

- ☼ Drabinę należy poddać likwidacji, jeśli była nastawiona na oddziaływanie nadmiernej temperatury (np. podczas pożaru budynku) lub czynników korozyjnych (kwasowym lub alkalicznym).

Użytkowanie drabiny

- ☼ Nie przekraczać maksymalnego dopuszczalnego obciążenia danej drabiny.
- ☼ Nie wychylać się: użytkownik podczas wykonywania prac ma utrzymywać środek swojego ciała (brzuch) pomiędzy szynami bocznymi i obie nogi na tym samym stopniu / szczeblu.
- ☼ Nie wchodzić na wyższym poziomie na drabinę bez dodatkowego zabezpieczenia, np. bez przymocowania lin bezpieczeństwa lub odpowiednich elementów stabilizacyjnych.
- ☼ Nie stosować drabin podwójnych do wchodzenia na wyższy poziom (na wyższe piętro)
- ☼ Nie stać na trzech górnych stopniach/szczeblach drabiny wsporczej
- ☼ Nie stać na dwóch górnych stopniach/szczeblach drabiny podwójnej bez platformy i uchwytu/poręczy
- ☼ Nie stać na czterech górnych stopniach/szczeblach drabiny podwójnej z wysuwną drabiną (elementem) w górnej części
- ☼ Drabiny należy stosować tylko do wykonywania lekkich, krótkotrwałych prac
- ☼ W przypadku konieczności wykonania prac elektrycznych pod napięciem należy stosować drabiny nie przewodzące prądu elektrycznego
- ☼ Nie używać drabiny w środowisku zewnętrznym w czasie niekorzystnych warunków atmosferycznych, np. podczas silnego wiatru
- ☼ Zastosować środki bezpieczeństwa, uniemożliwiające dzieciom zabawę na drabinie
- ☼ W przestrzeni wykonywania prac, o ile jest to możliwe, należy zabezpieczyć drzwi (niekoniecznie wyjścia bezpieczeństwa) i okna
- ☼ Podczas wchodzenia i schodzenia zawsze należy być obróconym twarzą ku drabinie
- ☼ Podczas wchodzenia i schodzenia należy mocno trzymać się drabiny
- ☼ Nie używać drabiny jako mostu.
- ☼ Stosować odpowiednie obuwie.
- ☼ Unikać nadmiernych obciążeń bocznych, np. wiercenia w ceglach lub betonie
- ☼ Nie przebywać zbyt długo na drabinie bez regularnych przerw (zagrożenie wynikające ze zmęczenia)
- ☼ Drabiny wsporcze do wejścia na wyższy poziom muszą przewyższać miejsce wsparcia co najmniej o 1 m
- ☼ Przedmioty przenoszone podczas używania drabiny muszą być lekkie i nie sprawiające trudności w operowaniu nimi.
- ☼ Na drabinach podwójnych należy unikać wykonywania prac, które wymagają obciążeń bocznych, np. wiercenie boczne w materiałach twardych (np. ceglach lub betonie).
- ☼ Podczas prac prowadzonych z drabiny należy przytrzymywać się za uchwyty lub jeśli to niemożliwe, należy zastosować dodatkowe środki bezpieczeństwa.

Naprawy, konserwacja i przechowywanie

- ✿ Naprawy i konserwację musi wykonywać wykwalifikowana osoba i czynności te muszą być wykonywane zgodnie z zaleceniami producenta.
- ✿ Drabiny należy przechowywać zgodnie z zaleceniami producenta.

4. OPIS PRODUKTU I ZAKRES DOSTAWY (Obr 6)

(Rys. 6)

- A - 2 x ogniwa łączące
- B - 2 x obejmmy
- C - wspornik
- D - 2 x śruby
- E - 2 x nakrętki zabezpieczające

⚠ UWAGA! Przed użyciem należy się najpierw zapoznać z działaniem tej drabiny!

6. FUNKCJE PRZEGUBÓW

Rys. 2 - opis rysunku:

RED LOCK BOLT CZERWONA ŚRUBA ZABEZPIEZAJĄCA

LOCKED - ZABEZPIECZONE

UNLOCKED - ODBEZPIECZONE

To unlock hinge Odbezpieczenie przegubu: Pociągamy za środek pręta zwalniającego i puszczamy go.

HINGE RELEASE ROD PRĘT ZWALNIAJĄCY PRZEGUB

PULL FROM CENTER OF ROD POCIĄGAMY ZA ŚRODEK PRĘTA

7. ZABEZPIECZENIE PRZEGUBÓW

- ☼ Rozkładamy drabinę do położenia rozwartego z zablokowanymi przegubami. Upewniamy się, że na obu przegubach śruby blokujące trafiły na swoje miejsce. Sprawdzamy na tabliczkach na obu przegubach, że są one dobrze zablokowane. (Dla kontroli zamknięć konieczne jest lekkie poruszenie sekcją drabiny do przodu i do tyłu.)

8. POZYCJE PRZEGUBÓW

Rys. 5 - opis rysunku:

LOCK BOLT - ŚRUBA ZABEZPIEZAJĄCA

STORAGE POSITION POZYCJA DO SKŁADOWANIA

LOCKED HINGE (STEPLADDER) PRZEGUB ZABLOKOWANY (DRABINA ROZSTAWNA)

LOCKED HINGE (STRAIGHT LADDER) - PRZEGUB ZABLOKOWANY (DRABINA POJEDYNCZA)

- ☼ Przed użyciem drabiny upewniamy się, że wszystkie przeguby są zamknięte.
- ☼ Do uruchomienia pręta zwalniającego przegub nigdy nie korzystamy z niczego innego, jak tylko z samej ręki.
- ☼ Do ustawiania, przemieszczania albo transportu drabiny nie korzystamy z niczego innego, jak tylko pręt zwalniający
- ☼ Nie korzystamy z drabiny, jeżeli śruby blokujące nie znajdują się na swoim miejscu.
- ☼ Utrzymujemy przeguby w sprawności i bez zanieczyszczeń, farb, śniegu, itp.
- ☼ Przeguby w tej drabinie zostały nasmarowane w trakcie produkcji, ale w celu zapewnienia ich poprawnej pracy z uwzględnieniem intensywności wykorzystywania przeguby należy czyścić i okresowo smarować rzadkim olejem maszynowym.

9. ZALECENIA DO MONTAŻU PRĘTA USZTYWNIAJĄCEGO

⚠ UWAGA! Przed zastosowaniem drabiny starannie montujemy pręt usztywniający do boku drabiny.

- ☼ Wsuwamy pręt usztywniający do okrągłych wycięć w elementach łączących.
- ☼ Przekładamy obejmy przez okrągłe otwory w elementach łączących i przez pręt usztywniający.
- ☼ Wsuwamy okrągłe elementy łączące w końce drabiny (upewniamy się, że podkładki są skierowane w dół).
- ☼ Wkładamy śruby do obejm przez elementy boczne drabiny.
- ☼ Nakrętki zabezpieczające zakładamy na śruby i mocno dokręcamy.

10. ROZKŁADANIE DRABINY

Drabina ze szczeblami

- ☼ Chwytny drabinę obiema rękami z obu stron i ciągniemy do góry, aż wysuniemy daną sekcję odpowiednio do potrzeb. Potem wyciągamy pręt zwalniający do pozycji ramy w kształcie litery A, a następnie blokujemy przegub.

Pojeyncza drebina

- ☼ Wyciągamy pręt zwalniający do pozycji poziomej i blokujemy przegub. Rozkładamy drabinę szczebel za szczeblem, odpowiednio do potrzeb.

Rozstawna drebina

- ☼ Chwytny drabinę obiema rękami z obu stron i ciągniemy do góry, aż wysuniemy daną sekcję odpowiednio do potrzeb. Potem wyciągamy pręt zwalniający do pozycji ramy w kształcie litery A, a następnie blokujemy przegub. Jedną stronę ustawiamy w takiej pozycji, żeby uzyskać schodki.

11. SKŁADANIE DRABINY

- ☼ Po zakończeniu pracy z drabiną, możemy złożyć drabinę z powrotem do wielkości, w której jest przechowywana.
- ☼ Składamy drabinę, a potem jej szczebel po szczeblu obiema rękami wciskamy do położenia początkowego.

12. PRZECHOWYWANIE

- ✿ Drabinę trzeba przechowywać w bezpiecznym suchym miejscu bez podwyższonej temperatury i poza zasięgiem dzieci.

Пылесос для золы

ИНСТРУКЦИЯ ПОЛЬЗОВАНИЯ

Инструкция по эксплуатации - только языковая версия.

Благодарим Вас, что Вы приобрели эту многоцелевую телескопическую стремянку. Прежде, чем Вы начнете ей пользоваться, внимательно прочтите, пожалуйста, настоящую инструкцию пользования и сохраните ее на случай дальнейшего использования.

1.	РИСУНКИ К ИНСТРУКЦИИ	3
	ОБЩИЕ УКАЗАНИЯ ПО ТЕХНИКЕ БЕЗОПАСНОСТИ	56
	Важные предупреждения по безопасности	
	Упаковка	
	Инструкция по применению	
2.	ОПИСАНИЕ ТАБЛИЧЕК С УКАЗАНИЯМИ	57
3.	ОПИСАНИЕ ИЗДЕЛИЯ И КОМПЛЕКТ ПОСТАВКИ	58
4.	ВАЖНАЯ ИНФОРМАЦИЯ ПО ТЕХНИКЕ БЕЗОПАСНОСТИ	60
6.	ФУНКЦИИ ШАРНИРОВ	61
7.	ФИКСАЦИЯ ШАРНИРА	61
8.	ПОЗИЦИИ ШАРНИРОВ	61
9.	УКАЗАНИЯ ПО МОНТАЖУ опорной планки	62
10.	РАСТЯГИВАНИЕ СТРЕМЯНКИ	62
11.	СКЛАДЫВАНИЕ СТРЕМЯНКИ	63
12.	ХРАНЕНИЕ	63

1. ОБЩИЕ УКАЗАНИЯ ПО ТЕХНИКЕ БЕЗОПАСНОСТИ

Важные предупреждения по безопасности

- ✿ Изделие аккуратно распакуйте и следите за тем, чтобы случайно не выбросить какую-нибудь часть упаковки раньше, чем будут распакованы все детали изделия.
- ✿ Изделие храните в сухом месте, недоступном для детей.
- ✿ Прочтите все предупреждения и указания. Пренебрежение соблюдением предупреждений и указаний может привести к поражению электрическим током, пожару и/или получению тяжелых травм.

Упаковка

Изделие уложено в упаковке, предотвращающей повреждение при транспортировке. Эта упаковка является вторсырьем, поэтому ее можно сдать на переработку.

Инструкция по применению

Прежде чем Вы начнете работать с устройством, прочтите следующие предписания по безопасности и указания по применению. Ознакомьтесь с элементами управления и правильным применением устройства. Инструкцию надежно уложите для последующего использования. Минимально в течение гарантийного срока рекомендуем хранить оригинальную упаковку вместе с внутренним упаковочным материалом, кассовый чек и гарантийный талон. В случае транспортировки упакуйте устройство снова в оригинальную коробку изготовителя. Так Вы обеспечите максимальную защиту изделия во время возможной транспортировки (напр. переезд или посылание в сервисный центр).

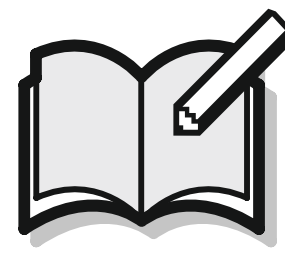
 **Примечание:** Если будете передавать устройство другим лицам, передавайте его вместе с инструкцией. Соблюдение приложенной инструкции по применению является предпосылкой надлежащего использования устройства. Инструкция по применению содержит также указания по применению, обслуживанию и ремонту.

 **ВНИМАНИЕ!** Для предотвращения получения серьезных или смертельных травм прочтите, пожалуйста, перед использованием все настоящие указания и соблюдайте все предупреждения на табличках на изделии! Сохраните настоящую инструкцию на случай использования в будущем.

Изготовитель не берет на себя ответственность за несчастные случаи или ущерб, возникший в результате несоблюдения настоящей инструкции.

2. пояснения к табличкам с указаниями

		1. Перед применением ознакомьтесь с указаниями по применению рис. 1.
		2. Максимальная нагрузка стремянки/ двойной стремянки составляет 150 кг рис. 2.
		3. Оба варианта стремянки/ двойной стремянки предназначены только для одного пользователя рис. 3.
		4. Установите стремянку так, чтобы она была оперта о стену под углом 75°, а основание было установлено на 1/4 общей рабочей длины стремянки рис. 4.
		5. Обеспечьте, чтобы двойная стремянка перед применением была всегда полностью раздвинута рис. 5.
		6. Зафиксируйте верхний и нижний конец стремянки рис. 6.
		7. Перед применением всегда проверьте башмаки стремянки/ двойной стремянки рис. 7.
		8. Перед применением стремянки / двойной стремянки всегда произведите визуальный осмотр рис. 8.
		9. Выступ стремянки над местом касания рис. 9.
		10. Никогда не наступайте за пределы стремянки/ двойной стремянки рис. 10.
		11. Оба варианта стремянки/ двойной стремянки предназначены для одного человека на стороне стремянки/ двойной стремянки, предназначенной для подъема рис. 11.
		12. Никогда не наклоняйтесь со стремянки/ двойной стремянки рис. 12.
		13. Всегда тщательно обеспечьте, чтобы основание было без загрязнений рис. 13.
		14. Обращайте внимание на установку стремянки/ двойной стремянки на ровной поверхности рис. 14.
		15. Обращайте внимание на установку стремянки/ двойной стремянки на ровной поверхности рис. 15.
		16. Пользуйтесь стремянкой/ двойной стремянкой подходящим способом рис. 16.
		17. Никогда не используйте стремянку/ двойную стремянку как мост или площадку для хождения рис. 17.
		18. Никогда не стойте на верхней ступеньке рис. 18.
		19. Обеспечьте, чтобы верхний конец стремянки был правильно установлен рис. 19.
		20. При переносе стремянки/ двойной стремянки обращайтесь внимание на опасность от электрических приборов или кабелей рис. 20.
		21. При спуске и подъеме будьте всегда в положении лицом к стремянке рис. 21, 22.





Рис. 1 - Не передвигайтесь на подмости без установленного металлического настила
 Рис. 2 - Обязательно установите на подмости металлический настил
 Рис. 3 - Максимальная нагрузка на настил составляет 120 кг

3. ВАЖНАЯ ИНФОРМАЦИЯ ПО БЕЗОПАСНОСТИ

⚠ ВНИМАНИЕ! Металл является электропроводящим! Не оставляйте эту стремянку или какую-либо ее часть в контакте с токопроводящими электрическими проводами.

- ✿ Перед применением внимательно прочтите инструкцию по применению.
- ✿ Убедитесь, что вы находитесь в удовлетворительной кондиции, чтобы вы смогли воспользоваться стремянкой. Пользование стремянкой при определенном состоянии здоровья или принятии лекарств, при чрезмерном потреблении алкоголя или наркотических веществ может быть опасным.
- ✿ Перед применением стремянки на рабочем месте необходимо проанализировать риски с учетом законодательства страны использования.
- ✿ Максимальная нагрузка для этой стремянки составляет 150 кг. Вес пользователя плюс инструментов и материала не должен превысить 150 кг. Подмость 120 кг.
- ✿ При перевозке стремянки на багажнике на крыше автомобиля или в фургоне обеспечьте ее пригодное расположение, чтобы предотвратить возникновение повреждений.
- ✿ Перед нагрузкой стремянки всегда убедитесь, что механизм фиксации находится в заблокированном положении. При применении стремянки на ее полную длину должны быть заблокированы все фиксирующие механизмы!
- ✿ В начале рабочего дня, когда стремянка должна применяться, произведите визуальный осмотр всех деталей.
- ✿ В случае профессиональных пользователей требуется систематический контроль.
- ✿ Стремянка должна применяться с равномерными расстояниями между ступеньками.
- ✿ Не используйте никакие насадки, компоненты или приспособления, которые не продаются или не рекомендуются изготовителем.
- ✿ Проверьте стремянку после доставки, а перед применением проверьте состояние и исправность всех частей. Проверяйте всегда все части перед каждым применением. Не пользуйтесь стремянкой, если какие-либо ее части отсутствуют, как-либо повреждены или изношены. В случае профессиональных пользователей необходимо производить систематические проверки.
- ✿ Убедитесь, что стремянка пригодна для данной задачи.
- ✿ Не пытайтесь эту стремянку как-либо модифицировать. Это могло бы вызвать получение серьезной травмы, а гарантия потеряла бы силу.
- ✿ Никогда не пытайтесь отремонтировать поврежденную стремянку. Для ремонта поврежденной стремянки всегда вызовите квалифицированного мастера.
- ✿ Не пользуйтесь поврежденной стремянкой.
- ✿ Удалите со стремянки все загрязнения, напр. невысохшую краску, грязь, масло или снег.

- ☼ Утилизируйте стремянку, если она подверглась воздействию чрезмерного тепла (напр. при пожаре в доме) или коррозионных реагентов (кислот или щелочей).

Применение стремянки

- ☼ Не превышайте максимальную общую нагрузку данного типа стремянки.
- ☼ Не наклоняйтесь: пользователь во время работы должен поддерживать центр своего тела (живот) между боковинами, а обе ноги на одной ступеньке/поперечине.
- ☼ Не наступайте с опорной стремянки на более высокий уровень без дополнительной страховки, напр. привязывания или применения подходящего стабилизирующего элемента.
- ☼ Не используйте двойную стремянку для доступа на следующий уровень (на следующий этаж).
- ☼ Не стойте на трех верхних ступеньках/поперечинах опорной стремянки
- ☼ Не стойте на двух верхних ступеньках/поперечинах двойной стремянки без площадки и без поручня/перил.
- ☼ Не стойте на четырех верхних ступеньках/поперечинах двойной стремянки с выдвижной лестницей (частью) в верхней части.
- ☼ Стремянка должна использоваться только для легкой, кратковременной работы.
- ☼ Для неизбежных электротехнических работ под напряжением пользуйтесь не проводящей электрический ток стремянкой.
- ☼ Не используйте стремянку на улице при неблагоприятных погодных условиях, напр. при сильном ветре.
- ☼ Примите необходимые меры предосторожности, чтобы дети не играли на стремянке.
- ☼ На рабочем пространстве, если это возможно, закройте двери (но ни в коем случае аварийные выходы) и окна.
- ☼ При подъеме и спуске всегда будьте в положении лицом к стремянке.
- ☼ При подъеме и спуске крепко держитесь за стремянку.
- ☼ Не используйте стремянку как мост.
- ☼ Пользуйтесь подходящей обувью.
- ☼ Избегайте чрезмерных боковых нагрузок, напр. сверление кирпичей или бетона.
- ☼ Не задерживайтесь долго на стремянке без регулярных перерывов (усталость является риском).
- ☼ Опорная стремянка для доступа на высший уровень должна превышать место касания минимально на 1 м.
- ☼ Нагрузка при применении стремянки должна быть легкой и легко управляемая.
- ☼ На двойных стремянках избегайте работ, при которых возникают боковые нагрузки, напр. боковое сверление твердых материалов (напр. кирпичей или бетона).
- ☼ При работе, выполняемой со стремянки, придерживайтесь поручня или, а если это невозможно, примите достаточные меры по безопасности.

Ремонт, обслуживание и хранение

- ☼ Ремонт и обслуживание должно производить квалифицированное лицо и это должно проводиться в соответствии с указаниями производителя.
- ☼ Стремянку надо хранить в соответствии с указаниями производителя.

4. ОПИСАНИЕ ИЗДЕЛИЯ И КОМПЛЕКТ ПОСТАВКИ

(Рис. 6)

A - 2 соединительные секции

B - 2 втулки

C – опорная планка

D - 2 болта

E - 2 фиксирующие гайки

⚠ ВНИМАНИЕ! Перед применением сначала ознакомьтесь с функцией лестницы-стремянки!

6. ФУНКЦИИ ШАРНИРОВ

Рис. 2 - описание рисунка:

RED LOCK BOLT - КРАСНАЯ ФИКСИРУЮЩАЯ ЗАДВИЖКА

LOCKED - ЗАФИКСИРОВАНО

UNLOCKED - РАЗБЛОКИРОВАНО

To unlock hinge - разблокирование шарнира: Потяните за центр фиксатора, а потом отпустите.

HINGE RELEASE ROD – РАЗБЛОКИРУЮЩИЙ РЫЧАГ ШАРНИРА

PULL FROM CENTER OF ROD - Потяните за центр РЫЧАГА

7. ФИКСАЦИЯ ШАРНИРА

- Разложите лестницу до открытого положения с замкнутыми шарнирами. Убедитесь, что на обоих шарнирах фиксирующие задвижки встали на место. Проверьте табличку на обоих шарнирах, чтобы убедиться, что они замкнуты. (Для контроля замыкания необходимо слегка покачать секции лестницы взад и вперед.)

8. ПОЗИЦИИ ШАРНИРОВ

Рис. 5 - описание рисунка:

LOCK BOLT - ФИКСИРУЮЩАЯ ЗАДВИЖКА

STORAGE POSITION – ПОЛОЖЕНИЕ СКЛАДЫВАНИЯ

LOCKED HINGE (STEPLADDER) – ЗАФИКСИРОВАННЫЙ ШАРНИР (УРОВНЕВАЯ СТРЕМЯНКА)

LOCKED HINGE (STRAIGHT LADDER) - ЗАФИКСИРОВАННЫЙ ШАРНИР (РОВНАЯ СТРЕМЯНКА)

- Перед применением стремянки убедитесь, что все шарниры замкнуты.
- Для разблокирования шарнирного блокирующего рычага никогда не пользуйтесь ничем другим, кроме руки.
- Для установки, перемещения или транспортировки стремянки никогда не пользуйтесь ничем другим, кроме шарнирного блокирующего рычага.
- Не пользуйтесь стремянкой, если фиксирующие задвижки не замкнуты на месте.

- ✿ Поддерживайте шарниры в чистоте и без грязи, краски, снега и т.д.
- ✿ Шарниры на этой стремянке были при изготовлении смазаны, тем не менее, для как можно лучшей функциональности в зависимости от актуального использования шарниры чистьте и регулярно смазывайте легким машинным маслом.

9. УКАЗАНИЯ ПО МОНТАЖУ ОПОРНОЙ ПЛАНКИ

⚠ ВНИМАНИЕ! Перед применением хорошо прикрепите опорную планку к боковинам.

- ✿ Вставьте опорную планку в круглые вырезы соединительных секций.
- ✿ Просуньте зажимы через круглые отверстия соединительных секций через опорную планку.
- ✿ Вставьте круглые соединительные секции в концы лестницы (убедитесь, что прокладки направлены вниз).
- ✿ Просуньте болты в зажимы через боковины.
- ✿ Установите фиксирующие гайки на болты и хорошо затяните.

10. РАСТЯГИВАНИЕ СТРЕМЯНКИ

секционная лестница

- ✿ Возьмите лестницу обеими руками с обеих сторон и потяните вверх, пока не вытянете эту секцию, как Вам необходимо. Потом потяните за фиксирующий рычаг в позицию рамы в форме буквы А, после чего замкните шарнир.

Ровная телескопическая лестница

- ✿ Потяните фиксирующий рычаг в ровную позицию и замкните шарнир. Раскладываете лестницу секцию за секцией, как Вам необходимо.

лестница стремянка

- ✿ Возьмите лестницу обеими руками с обеих сторон и потяните вверх, пока не вытянете эту секцию, как Вам необходимо. Потом потяните за фиксирующий рычаг в позицию рамы в форме буквы А, после чего замкните шарнир. Перегните одну сторону до соответствующей позиции для получения стремянки.

11. СКЛАДЫВАНИЕ СТРЕМЯНКИ

- ☼ По окончании работы со стремянкой можно стремянку сложить снова в сложенное положение.
- ☼ Сложите стремянку, а потом ее секцию по секции обеими руками вставляйте назад.

12. ХРАНЕНИЕ

- ☼ Стремянку необходимо складывать на безопасном сухом месте, недоступном для детей и чрезмерной температуры.

