

TCS Li-18/20 Art. 8866

- | | |
|---|---|
| <p>D Betriebsanleitung
Accu-Hochentaster</p> <hr/> <p>GB Operating Instructions
Battery Pole Pruner</p> <hr/> <p>F Mode d'emploi
Élagueuse sur perche sur accu</p> <hr/> <p>NL Gebruiksaanwijzing
Accu-telescoopkettingzaag</p> <hr/> <p>S Bruksanvisning
Batteridrivnen Kvistsåg</p> <hr/> <p>DK Brugsanvisning
Akku-grensav til højtsiddende grene</p> <hr/> <p>FI Käyttöohje
Accu-raivaussaha</p> <hr/> <p>N Bruksanvisning
Accu-beskjæringssaks</p> <hr/> <p>I Istruzioni per l'uso
Potatore telescopico a batteria</p> <hr/> <p>E Instrucciones de empleo
Sierra de pértiga telescópica con accu</p> <hr/> <p>P Manual de instruções
Serra accu para poda em altura</p> <hr/> <p>PL Instrukcja obsługi
Akumulatorowa pilarka łańcuchowa z trzonkiem teleskopowym</p> <hr/> <p>H Használati utasítás
Akumulátoros magassági ágvgágó</p> <hr/> <p>CZ Návod k obsluze
Akumulátorová teleskopická vyvívavací pilka</p> <hr/> <p>SK Návod na obsluhu
Akumulátorový teleskopický odvetvovač</p> | <p>GR Οδηγίες χρήσης
Τηλεσκοπικό αλυσοπρίονο μπαταρίας</p> <hr/> <p>RUS Инструкция по эксплуатации
Аккумуляторный высоторез</p> <hr/> <p>SLO Navodilo za uporabo
Akumulatorski obrezovalnik za veje</p> <hr/> <p>HR Upute za uporabu
Akumulatorska teleskopska pila</p> <hr/> <p>SRB Uputstvo za rad
Akumulatorska teleskopska testera</p> <hr/> <p>UA Інструкція з експлуатації
Акумуляторного телескопічного сучкоріза-пилки</p> <hr/> <p>RO Instrucțiuni de utilizare
Foarfecă cu acumulator pentru rădirea crengilor copacilor înalți</p> <hr/> <p>TR Kullanma Kılavuzu
Accu High Kesici</p> <hr/> <p>BG Инструкция за експлоатация
Телескопична акумулаторна кастрачка</p> <hr/> <p>AL Manual përdorimi
Sharrë degësh me bateri</p> <hr/> <p>EST Kasutusjuhend
Akuga kõrglõikur</p> <hr/> <p>LT Eksploatavimo instrukcija
Akumuliatorinė aukštapijovė</p> <hr/> <p>LV Lietošanas instrukcija
Atzarotājs ar akumulatoru un teleskopisko kātu</p> |
|---|---|

GARDENA Akumulátorová teleskopická vyvětovací pilka TCS Li-18/20



Toto je překlad originálního německého návodu k obsluze. Přečtete si prosím pečlivě návod k obsluze a dodržujte jeho pokyny. Seznamte se pomocí tohoto návodu na provoz s výrobkem, jeho správným používáním a bezpečnostními pokyny.



Z bezpečnostních důvodů nesmějí výrobek používat děti, mladiství do 16-ti let a osoby, které nejsou seznámeny s tímto návodem na provoz. Osoby s omezenými fyzickými nebo psychickými schopnostmi smí tento výrobek používat pouze pod dohledem oprávněné osoby nebo když s ním byly seznámeny. Děti musí být pod dozorem, aby bylo zajištěno, že si s výrobkem nehrají.

→ Tento návod k obsluze prosím pečlivě uložte.

Obsah:

1. Oblast použití Vaší GARDENA akumulátorové teleskopické vyvětovací pilky	172
2. Bezpečnostní pokyny	173
3. Montáž	176
4. Uvedení do provozu	177
5. Obsluha	178
6. Skladování	180
7. Údržba	180
8. Odstraňování poruch	182
9. Nabízené příslušenství	183
10. Technické údaje	183
11. Servis / Záruka	184

1. Oblast použití Vaší GARDENA akumulátorové teleskopické vyvětovací pilky

Správné použití:

Akumulátorová vyvětovací pilka GARDENA je určena k prořezání stromů, živých plotů, keřů a křoví s větvemi do průměru max. 8 cm na soukromé domácí nebo hobby zahradě.

Dodržování tohoto návodu k použití je předpokladem pro řádné používání vyvětovací pily.

Pozor:



GEFAHR! Körperverletzung!

Vyvětovací pilka nesmí být používána pro kácení stromů. Větve v malých kouscích odstranit, aby Vás padající větve nezasáhly nebo by se na Vás padající větve mohly odrazit od země. Při řezání nestát pod větví.

2. Bezpečnostní pokyny



Pokud se výrobek nepoužívá řádným způsobem, může být nebezpečný! Výrobek může způsobit vážné zranění uživatele a jiných osob. Výstražná upozornění a bezpečnostní pokyny je třeba dodržovat, aby byla zajištěna přiměřená bezpečnost a efektivnost při používání výrobku. Uživatel zodpovídá za dodržování výstražných upozornění a bezpečnostních pokynů uvedených v této příručce a na výrobku.

Vysvětlivky k symbolům na výrobku.



VÝSTRAHA!

Přečtěte si návod k obsluze a seznamte se s významem značek i bezpečnostních symbolů používaných v tomto návodu a na přístroji.



Nebezpečí úrazu elektrickým proudem
Držte se minimálně 10 m od elektrických vedení.



Vždy noste ochranné rukavice.



Vždy noste bezpečnostní obuv s protiskluzovou úpravou.



Vždy noste ochrannou helmu.



Noste vždy ochranu očí a sluchu.



Nevystavujte dešti. Produkt nenechávejte venku v dešti.

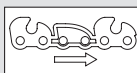

Směr pohybu řetězu.

Všeobecná bezpečnostní upozornění pro elektrické nářadí



UPOZORNĚNÍ! Přečtěte si všechna bezpečnostní upozornění a pokyny.

Nedodržení těchto upozornění a pokynů může mít za následek elektrický šok, požár a / nebo vážné zranění.

Všechna upozornění a pokyny si uschovejte k použití v budoucnu. Termín "elektrické nářadí" se v upozorněních týká nářadí (se šňůrou) napájeného ze sítě nebo nářadí napájeného z baterie (bezdrátové).

1) Bezpečnost pracovního prostoru

a) Udržujte pracovní prostor v čistotě a dobře osvětlený. Neuspořádané a tmavé prostředí zvyšuje riziko úrazu.

b) Nepoužívejte elektrické nástroje ve výbušném prostředí, např. v přítomnosti hořlavých kapalin, plynů nebo prachu. Elektrické nástroje vytvářejí jiskry, které mohou zapálit prach nebo výpary.

c) Při použití elektrického nástroje udržujte děti a kolem stojící osoby mimo.
Odvracením pozornosti můžete ztratit kontrolu.

2) Elektrická bezpečnost

a) Zástrčky elektrického nářadí musí odpovídat zásuvce. Zástrčku nikdy žádným způsobem nemodifikujte. S uzemněnými elektrickými nástroji nepoužívejte rozvodné zástrčky. Originální zástrčky a odpovídající zásuvky snižují riziko úrazu elektrickým proudem.

b) Vyhnete se styku těla s uzemněnými povrchy jako jsou trubky, radiátory, vařiče a ledničky.
Je-li vaše tělo uzemněno, zvyšuje se nebezpečí úrazu elektrickým proudem.

c) Nevystavujte elektrické přístroje dešti či vlhkosti. Voda v elektrickém přístroji zvyšuje nebezpečí úrazu elektrickým proudem.

d) Se šňůrou nezacházejte hrubě. Nikdy nepoužívejte kabel k nesení, tahání, či vypínání elektrického přístroje. Šňůru chraňte před teplem a olejem, ostrými hranami a pohyblivými díly.

Poškozené či zapletené kabely zvyšují nebezpečí úrazu elektrickým proudem.

e) Při použití elektrického nářadí venku použijte prodlužovací šňůru vhodnou k venkovnímu použití. Použitím šňůry, která je vhodná pro venkovní použití, se snižuje riziko úrazu elektrickým proudem.

f) Pokud je použití elektrického nářadí ve vlhkém místě nevyhnutelné, používejte napájení chráněné proudovým chráničem (RCD).

Použití RCD snižuje riziko úrazu elektrickým proudem.

3) Osobní bezpečnost

a) Při použití elektrického nástroje buďte ostražití, sledujte, co děláte a používejte zdravý rozum. Nepracujte s elektrickými nářadím, pokud jste unavení nebo nemocní nebo pod vlivem drog, alkoholu nebo léků.
Chvilke nepozornosti při používání elektrického přístroje může způsobit vážné zranění.

b) Používejte osobní ochranné pomůcky. Vždy používejte ochranu očí. Osobní ochrannou výstroj je třeba zajistit v odborném obchodě. Ochranné vybavení jako protiprachová maska, protiskluzová bezpečnostní obuv, tvrdá přilba nebo ochrana sluchu používané v příslušných situacích snižují zranění osob.

c) Předcházejte neúmyslnému spuštění. Před zapojením do sítě a / nebo k baterii, zvednutím nebo přenášením nástroje se ujistěte, že je vypínač ve vypnuté poloze.

Nošení elektrických přístrojů s prstem na vypínači či zapojování spuštěných elektrických přístrojů zvyšuje nebezpečí úrazu.

d) Před zapnutím elektrického nářadí vytáhněte seřizovací klíč nebo šroubovák.

Šroubovák nebo klíč ponechaný připojený k rotující části elektrického nástroje může mít za následek osobní zranění.

e) Nepřetahujte se příliš daleko. Pro vyloučení nadměrné únavy střídejte pracovní polohy a dbejte na dostatečné přestávky na odpočinek. Neustále udržujte správné postavení a rovnováhu.

To umožňuje lepší kontrolu elektrického nářadí v nečekaných situacích.

f) Správně se oblékejte. Nenoste volné oděvy ani šperky. Udržujte vlasy, oděvy a rukavice mimo pohyblivé části. Volné oděvy, šperky, či dlouhé vlasy mohou být zachyceny pohyblivými částmi.

g) Pokud jsou k dispozici zařízení k odsávání a sběru prachu, zajistěte, aby byla řádně připojena a používána. Použití zařízení k odsávání prachu může snížit rizika spojená s prachem.

4) Použití a údržba elektrického nářadí

a) S elektrickým nářadím nezacházejte násilím. Používejte správné elektrické nářadí pro danou aplikaci. Správným elektrickým nářadím provedete práci lépe a bezpečněji při rychlosti, pro kterou je navržen.

b) Elektrické nářadí nepoužívejte, pokud ho nelze spínačem zapnout a vypnout.

Jakékoliv elektrické nářadí, které nelze ovládat spínačem je nebezpečné a je ho třeba opravit.

c) Před seřizováním, výměnou příslušenství anebo uložení elektrického nářadí odpojte zástrčku ze sítě. Tato preventivní bezpečnostní opatření snižují riziko náhodného spuštění nářadí.

d) Skladujte nepoužívané elektrické nářadí mimo dosah dětí a nedovolte, aby ho ovládaly osoby, které nejsou obeznámeny s tímto elektrickým nářadím nebo s těmito pokyny.

Elektrické nářadí je v rukou neškolených uživatelů nebezpečné.

e) Provádějte údržbu elektrického nářadí. Kontrolujte neustále vyrovnání nebo zachytávání pohyblivých dílů, zlomení dílů a jakékoliv jiné stavy, které mohou nepříznivě ovlivnit provoz elektrického nářadí. Pokud je nářadí poškozené, před použitím nechejte opravit.

Mnoho nehod je způsobeno špatně udržovaným elektrickým nářadím.

f) Udržujte řezné nástroje ostré a čisté.

Řádně udržované řezné nástroje s ostrými řeznými hranami se budou s menší pravděpodobností zachytávat a snadněji se ovládají.

g) Používejte elektrické nářadí, příslušenství a hroty nástrojů atd. v souladu s těmito pokyny a současně berte v úvahu pracovní podmínky a práci, která se má provádět. Použití elektrického nářadí pro jiné operace, než pro které je určeno, by mohlo mít za následek nebezpečnou situaci.

5) Používání a zacházení s akumulátrovými přístroji

a) Nabíjejte akumulátory pouze těmi nabíječkami, které doporučuje výrobce.

V případě použití jiné nabíječky než která je vhodná pro určitý druh akumulátoru, hrozí nebezpečí požáru.

b) Používejte pouze ty akumulátory, které jsou určeny pro dané elektrořístroje.

Používání jiných akumulátorů může vést ke zranění nebo vzniku požáru.

c) Odkládejte nepoužívané akumulátory v dostatečné vzdálenosti od kancelářských sponek, mincí, klíčů, hřebíků, šroubů nebo jiných malých kovových předmětů, které by mohly způsobit přemostění kontaktů. Zkrat mezi kontakty akumulátoru by mohl vést k vzplanutí nebo k požáru.

d) Při nesprávném používání může kapalina vytect z akumulátoru. Vyvarujte se kontaktu s ní. Při náhodném kontaktu opláchněte postižené místo vodou. Pokud se kapalina dostane do očí, vyhledejte lékařské ošetření. Vytečená kapalina z akumulátoru může vést k podráždění kůže nebo k vzplanutí.

6) Servis

a) Elektrořístroj si nechejte opravit pouze kvalifikovaným, odborným personálem a pomocí originálních náhradních dílů.

Pouze tak je možné zajistit, aby zůstala zachována bezpečnost přístroje.

Vyvětvovací pilka – bezpečnostní pokyny:

• Dbejte vždy na to, aby se žádné části těla nedostaly do oblasti řetězu. Neodstraňujte odřezávaný materiál a nepřidržujte odřezávaný materiál, dokud se nože pohybují. Zablokovaný materiál odstraňujte jen při vypnutém přístroji.

Chvilka nepozornosti při manipulaci s vyvětvovací pilou může způsobit těžká zranění.

• Vyvětvovací pilu noste vždy za držadlo a to jen tehdy, pokud se již řetěz nepohybuje. Během transportu nebo skladování vyvětvovací pily musí být na vodící liště (řetězu) nasazen kryt.

Správná manipulace s vyvětvovací pilou minimalizuje riziko zranění o řetěz.

• Elektrické nářadí držte za izolované plochy držadla, protože řetěz se může dostat do kontaktu se skrytým síťovým kabelem.

Kontakt vodící lišty s vedením pod napětím může způsobit napětí na všech kovových dílech přístroje a vést k úrazu elektrickým proudem.

Dodatečná bezpečnostní upozornění

Všeobecné pokyny

Vyvětvovací pilku používat jen takovým způsobem, pro který je pila určena.

Obsluha nebo uživatel je zodpovědný za nehody anebo rizika jiných osob a jejich majetku.

Dbejte na to, že by v případě vytažení teleskopické tyče mohlo dojít ke zranění třetích osob.

Nebezpečí! Pokud použijete ochranu sluchu, nemusíte kvůli hluku přístroje zaregistrovat bližící se osoby.

Nebezpečí! Tento přístroj vytváří během provozu elektromagnetické pole. Toto pole může podle okolností ovlivňovat aktivní nebo pasivní lékařské implantáty.

Aby se vyloučilo riziko vážného nebo smrtelného zranění, doporučujeme osobám s lékařskými implantáty poradit se ještě před provozem přístroje s jejich lékařem nebo výrobcem lékařského implantátu.
Přístroj nepoužívat, pokud se blíží bouře.

Pokyny k elektrickým součástem

Nabíječku připojit jen ke střídavému napětí uvedenému na typovém štítku.

Zemnění by nemělo být za žádných okolností spojeno s žádnou částí výrobku.

Osobní bezpečnost

Vždy noste vhodný oděv a bezpečnou obuv.

Zkontrolujte oblasti, kde má být vyvrtovací pilka použita, a odstraňte veškeré dráty, skryté elektrické kabely a jiné cizí objekty.

Veškeré seřizovací práce (sklápění řezací hlavy, změna délky teleskopické trubky) se mohou provádět jen s nasazeným ochranným krytem a vyvrtovací pilka nesmí být přítom postavena na vodičí lištu.

Před použitím a v případě, že došlo k silnému nárazu, se musí zkontrolovat, zda stroj nevykazuje lomy nebo poškození.

Pokud je třeba, proveďte opravu.

Nikdy nezkoušejte pracovat s neúplnou vyvrtovací pilou nebo s pilou, na které byly provedeny neautorizované modifikace.

Použití a údržba elektrického nářadí

Naučte se, jak přístroj v případě nouze rychle vypnout.

Vyvrtovací pilu nikdy nedržte za ochranný kryt.

Vyvrtovací pilu nepoužívejte, pokud je poškozeno nějaké bezpečnostní zařízení.

Při používání vyvrtovací pily nesmí být použit žádný vodič.

Přístroj smí používat jen osoba stojící na pevné půdě.

Stáhněte akumulátor:

- dříve než zůstane vyvrtovací pilka bez dozoru;
 - před čištěním ucpání;
 - dříve než je vyvrtovací pilka zkontrolována nebo vyčištěna nebo jsou na ni provedeny nějaké práce;
 - pokud se srazila s nějakým předmětem.
- Vyvrtovací pilka smí být teprve tehdy opět použita, pokud je absolutně jisté, že je celá vyvrtovací pila v bezpečném provozním stavu;
- pokud začne vyvrtovací pilka nezvykle silně vibrovat. Okamžitě ho zkontrolujte. Nadměrné vibrace mohou být příčinou zranění.
 - před tím, než je předáte jiné osobě.

Nebezpečí! Při montáži zajistit, aby se v blízkosti nepohybovaly malé děti. Při montáži by mohly spolknout malé díly a mimoto existuje nebezpečí udušení pytlíkem.

Údržba a uskladnění



NEBEZPEČÍ ÚRAZU!

Řetězu se nedotýkat.

→ Po ukončení práce nebo při jejím přerušení nasadte na nože ochranný kryt.

Všechny matice a šrouby musí být pevně dotaženy, aby byl zaručen bezpečný provozní stav přístroje.

Akumulátor bezpečnost



NEBEZPEČÍ POŽÁRU!

Akumulátor, který se má nabíjet, musí být během nabíjení položen na nehořlavé, teplu odolné a nevodivé podložce. Leptavé, hořlavé a snadno zápalné předměty odstranit z blízkosti nabíječky a akumulátoru. Nabíječku a akumulátor během nabíjení nezakryvat. Při vývinu kouře nebo při ohni vytáhnout nabíječku okamžitě ze sítě.

K nabíjení se smí používat jen nabíječka GARDENA dodaná s přístrojem. Používáním jiných nabíječek se může akumulátor zničit, dokonce může dojít k požáru.



NEBEZPEČÍ EXPLOZE!

→ Akumulátor chraňte před horkem a ohněm.

Neodkládejte jej na topná tělesa, ani jej nevystavujte po delší dobu přímému slunečnímu záření.



Nepoužívejte nabíječku venku.

→ Nikdy nevystavujte nabíječku vlhkosti nebo mokru.

Používejte akumulátor pouze při teplotách mezi 0 °C až 40 °C.

Akumulátor, který již není schopen funkce, musí být zlikvidován podle předpisů. Nesmí být odeslán poštou. Pro další pokyny se prosím obraťte na vaše místní provozovatele odpadů.

Nabíjecí kabel se musí pravidelně kontrolovat, zda není poškozený nebo starý (lámavost) a smí se používat pouze v bezvadném stavu.

Dodávaná nabíječka se smí používat pouze k nabíjení dodávaného akumulátoru.

Baterie, které nejsou dobíjecí, se nesmí s touto nabíječkou nabíjet (nebezpečí požáru).

Po nabíjení odpojit nabíječku od sítě a od akumulátoru. Akumulátor nabíjete při teplotách mezi 0 °C až 45 °C. Po velké zátěži nechejte akumulátor nejdříve ochladit.

Skladování

Vyvrtovací pilka nesmí být skladována na přímém slunečním světle.

Vyvrtovací pilu neskladovat na místech se statickou elektrinou.

3. Montáž

Součástí dodávky jsou teleskopická vyvětvovací pilka, akumulátor, nabíječka, řetěz, vodící lišta, ochranný kryt s imbus klíčem a návod k obsluze.

Montáž teleskopické násady:

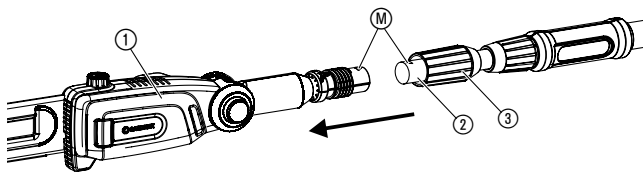
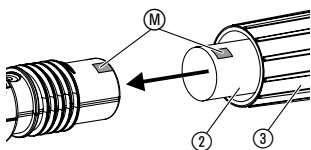

1. Teleskopickou trubku ② zasunout na doraz do motorové jednotky ①. Přitom musí obě značky ④ ležet proti sobě.
2. Utáhnout šedou maticí ③.

Montáž nosného popruhu:

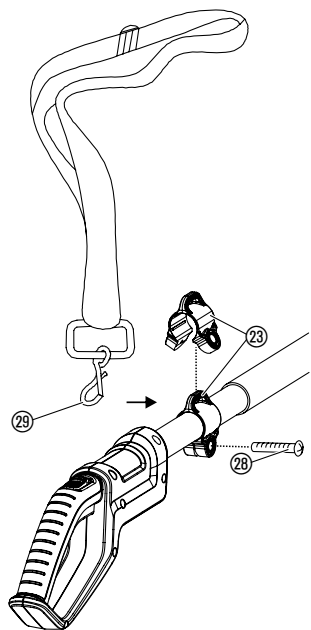

1. Rozevřít sponu pásu ⑳, sevřít s ní násadu a pomocí šroubu ㉔ sešroubovat.
2. Karabinu ㉑ nosného pásu zavěsit na sponu pásu ㉒.
3. Pás nastavit pomocí rychlouzávěru na požadovanou délku.

POZOR!

Nosný popruh dodaný s přístrojem se musí při práci používat.

4. Uvedení do provozu

Nabíjení akumulátoru:



POZOR!

Přepětí ničí akumulátor a nabíječku.

→ Dbejte správného napětí v síti.

Před prvním použitím se musí částečně nabitý akumulátor plně nabít. Doba nabíjení (při prázdném akumulátoru) viz 10. Technické údaje.

Lithiový akumulátor je možné dobíjet kdykoliv a nabíjení se může kdykoliv přerušit, aniž by se akumulátor poškodil (bez paměťového efektu).

1. Zmačknout obě odblokovací tlačítka ④ a akumulátor ⑤ vytáhnout z úchytu akumulátoru ⑥ na rukojeti.
2. Zastrčte zástrčku nabíjecího kabelu ⑦ do akumulátoru ⑤.
3. Zastrčte zástrčku akumulátoru ⑧ do elektrické zásuvky.

Kontrolka nabíjení ⑨ na nabíječce bliká zeleně v sekundovém intervalu: Akumulátor se nabíjí.

Kontrolka nabíjení ⑨ na nabíječce svítí zeleně:

Akumulátor je plně nabit. (Doba nabíjení viz 10. Technické údaje).

Indikátor stavu nabití během nabíjení:

nabito na 100 % L1, L2 a L3 svítí.

nabito na 66 – 99 % L1 a L2 svítí, L3 bliká.

nabito na 33 – 65 % L1 svítí, L2 bliká.

nabito na 0 – 32 % L1 bliká.

Během nabíjení pravidelně kontrolovat, jak nabíjení probíhá.

4. Když je nabíjení ukončeno, oddělit akumulátor ⑤ od nabíječky ⑧. Nejprve oddělit akumulátor ⑤ od nabíječky ⑧ a pak vytáhnout nabíječku ⑧ ze sítě.
5. Akumulátor ⑤ zasunout do úchytu akumulátoru ⑥ na rukojeti tak, až slyšitelně zaklapne.

Vyvarujte se hloubkového vybití:

Pokud je akumulátor prázdný, vypne ochrana proti nadměrnému vybití automaticky přístroj, aby zabránila přílišnému vybití akumulátoru. Aby se plně nabitý akumulátor nevybil přes nabíječku vytaženou ze sítě, musí být akumulátor po nabití vyjmut z nabíječky. Pokud je akumulátor skladován déle než rok, musí být znovu plně nabit. Pokud byl akumulátor nadměrně vybit, bliká kontrolka nabíjení ⑨ na začátku nabíjení rychle (2. krát za sekundu). Pokud kontrolka nabíjení ⑨ bliká rychle i po 10 minutách, došlo k poruše (viz 8. Odstraňování poruch). Pokud bliká poruchová kontrolka LED ⑩ na akumulátoru, došlo k poruše (viz 8. Odstraňování poruch). V případě úplně vybitého akumulátoru může trvat přibližně 20 minut, než je zobrazen stav nabití pomocí LED na akumulátoru. Proces nabíjení je však trvale indikován blikající LED ⑨ na nabíječce.

Indikátor stavu nabití během provozu:

→ **Stlačit tlačítko ⑩ na akumulátoru.**

nabito na 66 – 99 % L1, L2 a L3 svítí.

nabito na 33 – 65 % L1 a L2 svítí.

nabito na 10 – 32 % L1 svítí.

nabito na 1 – 9 % L1 bliká.

nabito na 0 % Žádná indikace.

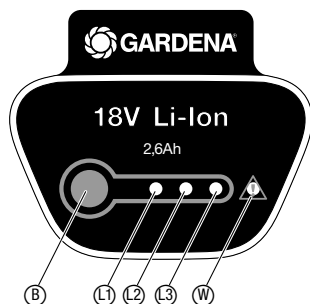
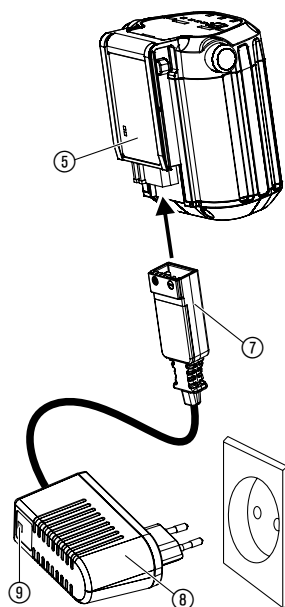
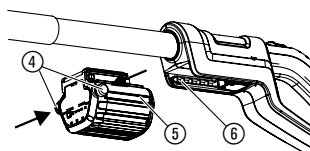

Naplnění řetězového oleje:

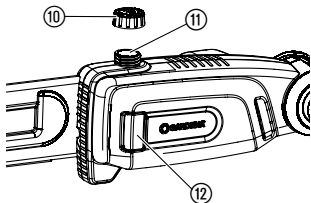

Kontrola olejového mazacího systému:



NEBEZPEČÍ!

Nebezpečí poranění při přetržení řetězu způsobeném nedostatečným mazáním vodící lišty.

→ Před každým použitím zkontrolovat, zda je řetězový olej dávkován v dostatečném množství.

Doporučujeme olej č.v. 6006 GARDENA nebo řetězový olej stejné kvality z odborného obchodu.

1. Odšroubovat víko olejové nádrže ⑩.
2. Řetězový olej naplnit do plničního hrdla ⑪ tak, až je průhledové okénko ⑫ úplně naplněno olejem.
3. Víko olejové nádrže ⑩ opět zašroubovat.

Pokud byl olej rozlit po přístroji, musí být důkladně vyčištěn.

→ Vodící lištu ⑬ namířit s odstupem asi 20 cm na světlou plochu dřeva po řezu. Po jedné minutě provozu stroje musí plocha vykazovat zřetelné stopy oleje.

Vodící lišta nesmí přijít v žádném případě do kontaktu s pískem nebo půdou, protože to vede ke zvýšenému otěru řetězu!

5. Obsluha

Pracovní police:

Vyvětvovací pilu lze provozovat ve 2 pracovních polohách (nahore/ dole). Aby se dosáhlo čistých hran řezů měly by být silné větve uříznuty ve 2 krocích. (podobně jako na obrázcích).

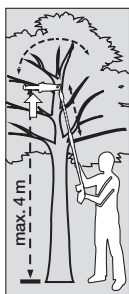

Nahore (silné větve):
1. Větev naříznout zespoda max. do 1/3 průměru (Řetěz posouvá pilu na přední doraz ①).

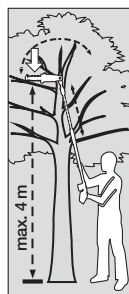

Nahore (silné větve):
2. Větev shora odříznout (Řetěz táhne na zadní doraz ②).

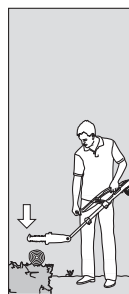

Dole:
Odříznout shora (Řetěz táhne na zadní doraz ②).

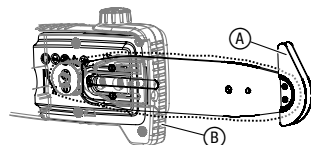

NEBEZPEČÍ!

Při řezání nestát pod větví!

Sklopení motorové jednotky:

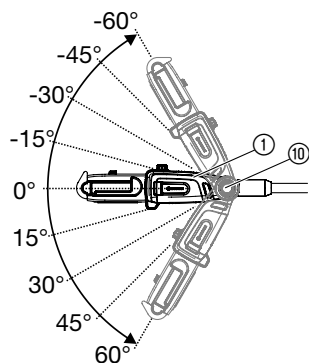

Motorovou jednotku ① lze sklápat v krocích po 15° od 60° do -60°.

1. Stáhněte akumulátor z rukojeti (viz 4. Uvedení do provozu).
2. Obě oranžová tlačítka ⑩ přidržet stlačená.
3. Motorovou jednotku ① naklopit do požadovaného směru.
4. Obě oranžová tlačítka ⑩ pustit a motorovou jednotku ① nechat zaklapnout.
5. Nasadíte akumulátor na rukojeť (viz 4. Uvedení do provozu).

Vysunutí teleskopické trubky:

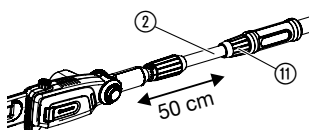

Teleskopická trubka ② může být plynule vysunuta až o 50 cm.

1. Stáhněte akumulátor z rukojeti (viz 4. Uvedení do provozu).
2. Uvolnit oranžovou matici ⑪, teleskopickou trubku ② vysunout na požadovanou délku a oranžovou matici ⑪ opět dotáhnout.
3. Nasadíte akumulátor na rukojeť (viz 4. Uvedení do provozu).

Spuštění vyvětovací pily:

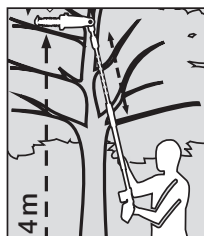
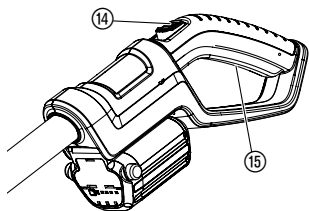
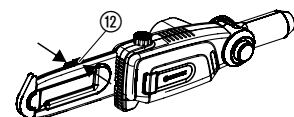

POZOR!

Poranění v důsledku říznutí!

→ Nikdy nevyřazovat bezpečnostní zařízení (např. přivázáním blokovacího zařízení zapnutí a / nebo startovacího tlačítka).

Před začátkem práce musí být ověřeny následující podmínky:

- Je naplněno dostatečné množství řetězového oleje a mazací systém byl zkontrolován (viz 4. Uvedení do provozu).
- Řetěz je napnut (viz 7. Údržba).

Zapnutí vyvětovací pily:

1. Vyklopit sponu ochranného krytu ⑫ a kryt sundat z vodící lišty.
2. Nasadíte akumulátor na rukojeť (viz 4. Uvedení do provozu).
3. Vyvětovací pily držet jednou rukou za teleskopickou trubku a druhou rukou za držadlo.
4. Blokovací zařízení zapnutí ⑭ posunout dopředu a stlačit startovací tlačítko ⑮. *Vyvětovací pilka se spouští.*
5. Blokovací zařízení zapnutí ⑭ pustit.

Vypnutí vyvětovací pily:

1. Pustit startovací tlačítko ⑮.
2. Stáhněte akumulátor z rukojeti (viz 4. Uvedení do provozu).
3. Ochranný kryt ⑫ nasunout na vodící lištu pily a přiklopit tak, až spona uzavře.

6. Skladování

Vyřazení z provozu:

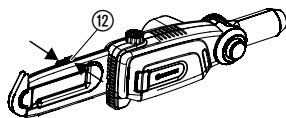

Likvidace:

(podle RL 2012/19/EU)



Likvidace akumulátorů:



Li-ion

Místo skladování musí být nepřístupné dětem.

1. Akumulátor stáhnout a nabít (viz 4. Uvedení do provozu).
2. Vyvětovací pilu vyčistit (viz 7. Údržba) a ochranný kryt 12 nasunout na vodící lištu a přiklopit tak, až spona uzavře.
3. Vyvětovací pilu skladovat na suchém místě zabezpečeném proti mrazu.

Přístroj se nesmí vyhazovat do normálního domácího odpadu, ale musí být odborně zlikvidován.

→ Důležité: Přístroj likvidovat prostřednictvím místního sběrného dvora.

GARDENA Li-akumulátory obsahují lithium-ionové články, které se po skončení své životnosti nesmí přiložit k normálnímu domovnímu odpadu.

Důležité:

Odbornou likvidaci přebírá obchodník GARDENA nebo komunální likvidační místo.

1. Lithiový akumulátor úplně vybijte.
2. Lithiový akumulátor odborně zlikvidujte.

7. Údržba

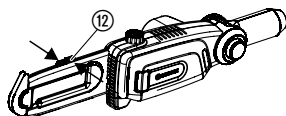

Čištění vyvětovací pily:

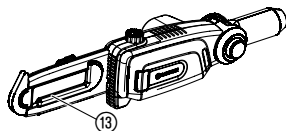

POZOR! Nebezpečí úrazu!

Zranění říznutím, pokud se vyvětovací pilka samovolně zapne.

→ Před údržbou vytáhnout akumulátor (viz 4. Uvedení do provozu) a ochranný kryt 12 nasunout na vodící lištu a přiklopit tak, až spona uzavře.



POZOR! Poškození vyvětovací pily!

→ Vyvětovací pilu nečistit pod tekoucí vodou nebo pod vysokým tlakem.

1. Vyvětovací pilu čistit vlhkým hadrem
2. Vodící lištu 13 v případě potřeby čistit kartáčem.

Výměna řetězu:

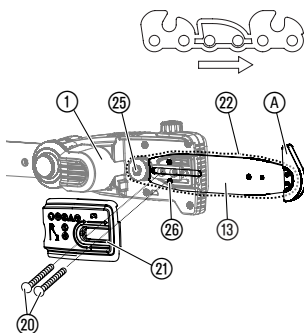
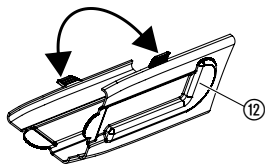

POZOR! Poranění!

Říznutí o řetěz.

→ Při výměně řetězu používat ochranné rukavice.

Pokud řezný výkon pily citelně klesá (řetěz je tupý), musí být řetěz vyměněn. Imbus klíč na šrouby ⑳ se nachází v ochranném krytu ⑫.

Smí být používány jen originální GARDENA náhradní řetěz a vodící lišta č.v. 4048 nebo náhradní řetěz č.v. 4049.

1. Odšroubovat oba šrouby ⑳ a sundat kryt ⑫.
2. Vodicí lištu ⑬ s řetězem ㉒ sundat a starý řetěz ㉒ uvolnit z vodící lišty ⑬.
3. Motorovou jednotku ①, vodící lištu ⑬ a víko ㉑ vyčistit. Přitom je třeba dbát obzvláště na gumová těsnění v tělese a víku ㉑.
4. Nový řetěz ㉒ natáhnout přes přední doraz A vodící lišty ⑬ a **přitom dbát na směr chodu řetězu a aby přední doraz směřoval nahoru.**
5. Vodicí lištu ⑬ nasadit na motorovou jednotku ① tak, aby čep ㉔ procházel vodící lištou ⑬ a řetěz ㉒ byl položen okolo hnacího pastorku ㉕.
6. Nasadit víko ㉑ (přitom dát pozor na gumové těsnění) a oba šrouby ㉑ **lehce dotáhnout.**
7. Napnutí řetězu.

Napnutí řetězu:

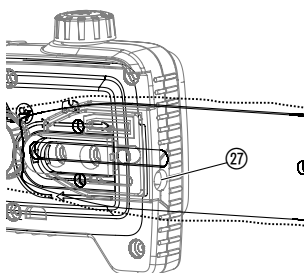
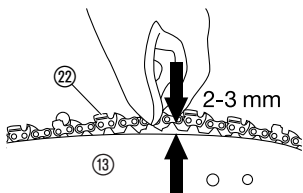

NEBEZPEČÍ POPÁLENÍ!

Příliš napnutý řetěz může vést k přetížení motoru a k poškození, naproti tomu nedostatečně napnutý řetěz může způsobit vyskočení řetězu z koleje. Správně napnutý řetěz poskytuje nejlepší řezné vlastnosti, **optimální dobu chodu na akumulátor** a prodlužuje životnost. Kontrolujte proto pravidelně napětí, protože se délka řetězu při používání může zvětšovat (obzvláště, když je řetěz nový; po první montáži se musí kontrolovat napětí řetězu po několika minutách provozu).

→ **Nenapínejte však řetěz ihned po používání, ale počkejte, až se ochladí.**

1. Řetěz ㉒ uprostřed vodící lišty nadzvednout od lišty ⑬. Vzniklá mezera by měla být asi 2–3 mm.
2. Nastavovací šroub ㉗ otáčet ve směru pohybu hodinových ručiček, pokud je napětí řetězu příliš malé, nastavovací šroub ㉗ otáčet proti směru pohybu hodinových ručiček, pokud je napětí řetězu příliš velké.
3. Dotáhnout šrouby víka ㉑.
4. Přístroj spustit na asi 10 sekund.
5. Znovu zkontrolovat napětí řetězu a v případě potřeby ho znovu nastavit.

8. Odstraňování poruch

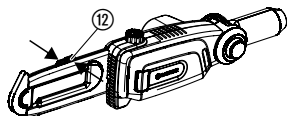

POZOR! Nebezpečí úrazu!

Zranění říznutím, pokud se vyvětovací pilka samovolně zapne.

→ Před odstraňováním poruch vytáhnout akumulátor (viz 4. Uvedení do provozu) a ochranný kryt ⑫ nasunout na vodící lištu a přiklopit tak, až spona uzavře.

Porucha	Možná příčina	Odstranění
Vyvětovací pilka se nerozběhne	Prázdný akumulátor.	→ Nabijte akumulátor (viz 4. Uvedení do provozu).
	Nesprávně nasazený akumulátor na rukojeti.	→ Nasadte akumulátor na rukojeť tak, aby zarážky zapadly.
	Řetěz je zablokován.	→ Odstranit blokování.
Krátká doba chodu	Řetěz je příliš napnut.	→ Napnutí řetězu (viz 7. Údržba).
	Řetěz není namazán, protože chybí olej.	→ Doplnění oleje (viz 4. Uvedení do provozu).
Nečistý stříh	Řetěz tupý nebo poškozený.	→ Řetěz vyměnit.
Vyvětovací pilu nelze vypnout	Startovací tlačítko je zaseknuté.	→ Stáhnout akumulátor a startovací tlačítko uvolnit.
Vyvětovací pilka se zastavila. Bliká poruchová kontrolka-LED ⑩	Přetížení baterie.	→ Počkat 10 sek. Stlačit tlačítko ⑩ na akumulátoru a přístroj znovu spustit.
	Došlo k překročení dovolené provozní teploty.	→ Akumulátor nechat na asi 15 min. ochladit. Stlačit tlačítko ⑩ na akumulátoru a přístroj znovu spustit.
Kontrolka nabíjení ⑨ na nabíječce nesvítí	Nabíječka nebo nabíjecí kabel nejsou správně zastrčeny.	→ Nabíječku a nabíjecí kabel správně zasunout.
Kontrolka nabíjení ⑨ na nabíječce bliká rychle (2-krát za sekundu)	Chyba nabíjení.	→ Nabíječku vytáhnout a opět zasunout.
Vyvětovací pilka se zastavila. Svítí výstražná kontrolka LED ⑩	Chyba akumulátoru/ akumulátor vadný.	→ Stlačit tlačítko ⑩ na akumulátoru a přístroj znovu spustit.
Akumulátor se nedá nabít	Vadný akumulátor.	→ Vyměňte akumulátor (č.v. 9840).

Smí být použit pouze originální náhradní akumulátor GARDENA BLi-18 (č.v. 9840). Tento je k dostání u obchodníků GARDENA nebo v servisu GARDENA.



V případě jiných poruch prosíme o kontaktování servisu GARDENA. Opravy smí provádět pouze servisy GARDENA nebo GARDENOU autorizovaní odborní prodejci.

9. Nabízené příslušenství

GARDENA vyměnitelný akumulátor BLi-18	Akumulátor pro přidavný běh nebo pro výměnu.	č.v. 9840
Náhradní řetěz a vodící lišta GARDENA	Řetěz a vodící lišta na výměnu.	č.v. 4048
GARDENA náhradní řetěz	Řetěz na výměnu.	č.v. 4049
Řetězový olej GARDENA	Na mazání řetězů.	č.v. 6006

10. Technické údaje

TCS Li-18/20 (č.v. 8866)	
Rychlost řetězu	3,8 m/s
Délka vodící lišty	20 cm
Typ řetězu	90 px
Objem olejové nádrže	60 ml
Rozsah teleskopické trubky	0 – 50 cm
Váha včetně akumulátoru	3,5 kg
Hodnota akustického tlaku $L_{PA}^{1)}$	79 dB(A)
Nejistota k_{PA}	3 dB(A)
Hladina akustického výkonu $L_{WA}^{1)}$	89 dB(A)
Nejistota k_{WA}	3 dB(A)
Hodnota vibrací na rukojeti $a_{vhw}^{2)}$	< 2,5 m/s ²
Nejistota k_a	1,5 m/s ²
Akumulátor	Lithium-Ionen (18 V)
Kapacita akumulátoru	2,6 Ah
Čas potřebný k nabití akumul.	cca 3,5 h 80 % / cca 5 h 100 %
Doba chodu naprázdno *	cca 30 min. (při plném akumul.)
Nabíječka	
Síťové napětí	230 V / 50 – 60 Hz
Max. výstupní proud	600 mA
Výstupní napětí	18 V (DC)

Metoda měření ¹⁾ DIN EN ISO 22868 ²⁾ DIN EN ISO 22867.

* Skutečná doba chodu se může od udávané doby chodu odlišovat v závislosti na použití, kvalitě stříhu a stavu trávníku.



Hodnota vibrací na rukojeti byla měřena podle normovaných zkušebních postupů a může se používat k porovnání jednoho elektrického přístroje s jiným. Může se použít také k počátečnímu odhadu. Hodnota vibrací na rukojeti se může lišit během skutečného používání elektrického přístroje.

11. Servis/Záruka

Servis:

Kontaktujte prosím adresu na zadní straně.

Záruka:

GARDENA Manufacturing GmbH poskytuje na tento přístroj záruku 2 roky (od data zakoupení). Tato záruka se vztahuje na všechny podstatné nedostatky přístroje, které byly prokazatelně způsobeny vadami materiálu nebo chybami při výrobě. Záruka je zajišťována dodáním náhradního funkčního přístroje nebo bezplatnou opravou zasláního přístroje podle naší volby, jsou-li zaručeny následující podmínky:

- S přístrojem se zacházelo odborně a dle doporučení návodu k používání.
- Nedošlo k pokusu o opravu přístroje prodejcem ani třetí osobou.

Díly podléhající opotřebením – řetěz a vodící lišta jsou ze záruky vyloučeny.

Tato záruka poskytovaná výrobcem se netýká nároků na záruku existujících vůči obchodníkovi příp. prodejci.

V případě problémů s tímto přístrojem kontaktujte prosím náš servis.

Smluvní servisní střediska CZ:

NOBUR s.r.o.
Průmyslová 14/1515
110 00 Praha 10
tel.: 242 405 291
fax: 242 405 293
email.: servis@nobur.cz
www.nobur.cz

Milan Záhumenský – JIRAMI
Lidická 18
715 00 Ostrava-Vítkovice
tel.: 596 615 037
mobil.: 603 519 774
fax: 595 626 557
email.: jirami@seznam.cz
www.jirami.cz

Ing. Tomáš Vajčner
Vlárská 22
627 00 Brno
tel.: 731 150 017
email.: prodej@egardena.cz
www.egardena.cz

KIS PLUS v.o.s.
Želetická 305/3
412 01 Litoměřice
tel.: 416 715 511, 416 715 523
fax: 416 739 115
email.: info@kisplus.cz
www.kisplus.cz

D Produkthaftung

Wir weisen ausdrücklich darauf hin, dass wir nach dem Produkthaftungsgesetz nicht für durch unsere Geräte hervorgerufene Schäden einzustehen haben, sofern diese durch unsachgemäße Reparatur verursacht oder bei einem Teileaustausch nicht unsere originale GARDENA Teile oder von uns freigegebene Teile verwendet wurden und die Reparatur nicht vom GARDENA Service oder dem autorisierten Fachmann durchgeführt wird. Entsprechendes gilt für Ergänzungssteile und Zubehör.

GB Product Liability

We expressly point out that, in accordance with the product liability law, we are not liable for any damage caused by our units if it is due to improper repair or if parts exchanged are not original GARDENA parts or parts approved by us, and, if the repairs were not carried out by a GARDENA Service Centre or an authorised specialist. The same applies to spare parts and accessories.

F Responsabilité

Nous vous signalons expressément que GARDENA n'est pas responsable des dommages causés par ses appareils, dans la mesure où ces dommages seraient causés suite à une réparation non conforme, dans la mesure où, lors d'un échange de pièces, les pièces d'origine GARDENA n'auraient pas été utilisées, ou si la réparation n'a pas été effectuée par le Service Après-Vente GARDENA ou l'un des Centres SAV agréés GARDENA. Ceci est également valable pour tout ajout de pièces et d'accessoires autres que ceux préconisés par GARDENA.

NL Productaansprakelijkheid

Wij wijzen er nadrukkelijk op, dat wij op grond van de wet aansprakelijkheid voor producten niet aansprakelijk zijn voor schade ontstaan door onze apparaten, indien deze door onvakkundige reparatie veroorzaakt zijn, of er bij het uitwisselen van onderdelen geen gebruik gemaakt werd van onze originele GARDENA onderdelen of door ons vrijgegeven onderdelen en de reparatie niet door de GARDENA technische dienst of de bevoegde vakman uitgevoerd werd. Ditzelfde geldt voor extra-onderdelen en accessoires.

S Produktansvar

Tillverkaren är inte ansvarig för skada som orsakats av produkten om skadan beror på att produkten har reparerats felaktigt eller om, vid reparation eller utbyte, andra än Original GARDENA reservdelar har använts. Samma sak gäller för kompletteringsdelar och tillbehör.

DK Produktansvar

Vi gør udtrykkeligt opmærksom på, at vi i henhold til produktansvarsloven ikke er ansvarlige for skader forårsaget af vores udstyr, såfremt det sker på grund af uautoriserede reparationer eller hvis dele er skiftet ud og der ikke er anvendt originale GARDENA dele eller dele godkendt af os, eller hvis reparationerne ikke er udført af GARDENA-service eller en autoriseret fagmand. Det samme gælder for ekstra udstyr og tilbehør.

FI Tuotevastuu

Korostamme nimenomaan, että tuotevastuulain nojalla emme ole vastuussa laitteistamme johtuneista vahingoista, mikäli nämä ovat aiheutuneet epäasianmukaisesta korjauksesta tai osia vaihdettaessa ei ole käytetty alkuperäisiä GARDENA-varaosia tai hyväksymiämme osia ja korjauksen on suorittanut muu kuin GARDENA-huoltokeskus tai valtuuttamamme ammattihenkilö. Tämä pätee myös lisäksiin ja lisävarusteisiin.

I Responsabilità del prodotto

Si rende espressamente noto che, conformemente alla legislazione sulla responsabilità del prodotto, non si risponde di danni causati da nostri articoli se originati da riparazioni eseguite non correttamente o da sostituzioni di parti effettuate con materiale non originale GARDENA o comunque da noi non approvato e, in ogni caso, qualora l'intervento non venga eseguito da un centro assistenza GARDENA o da personale specializzato autorizzato. Lo stesso vale per le parti complementari e gli accessori.

E Responsabilidad de productos

Advertimos que conforme a la ley de responsabilidad de productos no nos responsabilizamos de daños causados por nuestros aparatos, siempre y cuando dichos daños hayan sido originados por arreglos o reparaciones indebidas, por recambios con piezas que no sean piezas originales GARDENA o bien piezas no autorizadas por nosotros, así como en aquellos casos en que la reparación no haya sido efectuada por un Servicio Técnico GARDENA o por un técnico autorizado. Lo mismo es aplicable para las piezas complementarias y accesorios.

P Responsabilidade sobre o produto

Queremos salientar que segundo a lei da responsabilidade do fabricante, nós não nos responsabilizaremos por danos causados pelo nosso equipamento, quando estes ocorrerem em decorrência de reparações inadequadas ou da substituição de peças por peças não originais da GARDENA, ou peças não autorizadas.

A responsabilidade tornar-se-à nula também depois de reparações realizadas por oficinas não autorizadas pela GARDENA. Esta restrição valerá também para peças adicionais e acessórios.

PL Odpowiedzialność za produkt

Zwracamy Państwu uwagę, że nie ponosimy odpowiedzialności za uszkodzenia naszych maszyn, bądź szkody spowodowane ich wadliwym funkcjonowaniem, powstałe na skutek nieprawidłowo przeprowadzonych napraw lub użycia nieoryginalnych części zamiennych. Naprawy winny być przeprowadzane tylko przez punkty serwisowe Husqvarna lub autoryzowane serwisy. Dotyczy to również części uzupełniających i oprzyrządowania.

H Termékszavatosság

Nyomatékosan utalunk arra a tényre, hogy a termékszavatossági törvény szerint nem kell jótállást vállalnunk azokra a károkra, amelyeket nem a mi készülékeink okoztak, ha ezeket átkészületlen javítás okozta vagy egy alkatrész kicserélésénél nem a mi eredeti GARDENA alkatrészeinket vagy általunk engedélyezett alkatrészeket használtak fel és a javítást nem a GARDENA szerviz vagy egy erre felhatalmazott szakember végezte. Hasonlóképpen érvényes ez a kiegészítő alkatrészekre és tartozékokra is.

CZ Odpovědnost za výrobek

Výslovně upozorňujeme na to, že podle zákona o odpovědnosti za výrobek nenese odpovědnost za škody způsobené našimi přístroji, pokud byly způsobené neodbornou opravou nebo použitím jiných než našich originálních náhradních dílů GARDENA nebo námi schválených dílů a neprovedením opravy servisem GARDENA nebo autorizovaným odborníkem. Odpovídající platí i pro doplňkové díly a příslušenství.

SK Predmet záruky

Upozorňujeme dôrazne na to, že podľa zákona o poskytovaní záruk nezodpovedáme za škody spôsobené našimi výrobkami, v prípade, že boli boli vyvolané neodbornými opravami, výmenou dielcov, ktoré nepatria k originálnym dielom GARDENA alebo neboli nami schválené a rovnako boli spôsobené servisnými zásahmi, ktoré neboli vykonané servisom GARDENA alebo autorizovaným odborníkom. Rovnako to platí pre doplnky a príslušenstvo.

GR Ευθύνη για το προϊόν

Σας υπενθυμίζουμε ρητά, ότι σύμφωνα με το νόμο περί ευθύνης για τα προϊόντα δεν ευθυνόμαστε για ενδεχόμενες βλάβες που προκαλούνται από τις συσκευές μας, εφόσον οφείλονται σε μία ακατάλληλη επισκευή ή σε μια αντικατάσταση τμημάτων για την οποία δεν έχουν χρησιμοποιηθεί τα πρωτότυπα ανταλλακτικά της GARDENA ή τα από μας εγκεκριμένα ανταλλακτικά και σε περίπτωση που δεν εκτελείται η επισκευή από το Τμήμα Εξυπηρέτησης Πελατών της GARDENA ή από έναν εξουσιοδοτημένο εξειδικευμένο τεχνίτη. Το ίδιο ισχύει για εξαρτήματα και συμπληρωματικά τμήματα.

SLO Jamstvo za izdelek

Pismo poudarjamo, da po zakonu jamstva za izdelek nismo odgovorni za škodo, ki bi nastala zaradi uporabe našega izdelka, prav tako tudi ne za škodo ki bi nastala zaradi nepravilnega popravila izdelka ali pri napačni zamenjavi delov, ki niso originalni deli GARDENA ali pri uporabi z naše strani potrjenih delov, ki pa niso bili vgrajeni v servisu GARDENA ali v naši pooblašteni servisni službi. Enako velja tudi za nadomestne dele in opremo.

HR Odgovornost za proizvod

Izričito napominjemo da u skladu sa Zakonom o odgovornosti za proizvode nismo odgovorni za štete uzrokovane našim uređajima ako su one izazvane nestručnim popravkom ili u slučaju zamjene dijelova nisu korišteni originalni GARDENA dijelovi ili dijelovi koje smo odobrili i popravak nije izvršio GARDENA servis ili ovlašteni stručnjak. Isto vrijedi i za dodatne dijelove i pribor.

RO Responsabilitatea legala a produsului

Menționăm în mod expres ca, în concordanță cu responsabilitatea legală a produsului, nu suntem răspunzători de nici un accident provocat de produsele noastre dacă se datorează reparării necorespunzătoare sau dacă piesele de schimb nu sunt originale GARDENA sau aprobate de GARDENA, sau dacă reparațiile nu au fost efectuate de un Centru de Service GARDENA sau un specialist autorizat. Aceleași prevederi se aplică și pieselor de schimb și accesoriilor.

BG Отговорност за качество

Изрично подчертаваме, че съгласно закона за отговорност за качество, ние не носим отговорност за вредите причинени от нашите уреди, ако същите са причинени от неправилен ремонт или при подмяната на части не са използвани оригинални части на GARDENA или части одобрени от нас и ремонта не е извършен от сервиз на GARDENA или оторизиран специалист. Същото важи за допълнителните части и принадлежности.

EST Tootevastutus

Juhime teie tähelepanu sellele, et tootevastutusseaduse kohaselt ei vastuta meie seadmete poolt põhjustatud kahjude eest, kui need on tekkinud asjatundmatu paranduse tagajärjel või kui detaili vahetamisel ei kasutatud GARDENA originaalvaruosi ega meie poolt kasutada lubatud varuosia ja kui parandustöid ei ole teinud GARDENA klienditeenindusspetsialistid ega meie volitatud spetsialistid. Sama kehtib lisadetailide ja tarvikute kohta.

LT Atsakomybė už produkciją

Nurodome, kad remdamiesi Atsakomybės už produkciją įstatymu, neatsakome už nuostolius, sukeltus mūsų prietaisų, jei jie atsirado dėl netinkamo remonto, arba, jei keičiant dalis, buvo naudojamasi neoriginalios GARDENA dalys arba dalys, kurių mes neleidome naudoti, o remontą atliko ne GARDENA servisas arba neįgaliotasis specialistas. Tas pats galioja papildomoms dalims ir priedams.

LV Produkta atbildība

Mēs skaidri norādām uz to, ka saskaņā ar Produktu atbildības likumu, mēs neatbildam par mūsu iekārtu radītiem zaudējumiem, ciktāl tos ir izraisījis neatbilstošs remonts vai dalu nomaiņa ar neoriģinālām GARDENA daļām vai ne ar mūsu norādītajām detaļām un remontu nav veicis GARDENA serviss vai pilnvarots speciālists. Tas pats attiecas uz papildinošajām daļām un piederumiem.

<p>D EG-Konformitätserklärung Der Unterzeichnete Husqvarna AB, 561 82 Huskvarna, Sweden bestätigt, dass die nachfolgend bezeichneten Geräte in der von uns in Verkehr gebrachten Ausführung die Anforderungen der harmonisierten EU-Richtlinien, EU-Sicherheitsstandards und produktspezifischen Standards erfüllen. Bei einer nicht mit uns abgestimmten Änderung der Geräte verliert diese Erklärung ihre Gültigkeit.</p>	<p>H EU-Megfelelőeségi nyilatkozat Alulírott, a Husqvarna AB, 561 82 Huskvarna, Sweden igazolja azt, hogy az alábbiakban megnevezett készülékek, az általunk forgalomba hozott kivitelben teljesítik a harmonizációs EU-irányelvek, az EU biztonsági szabványok és a termékre jellemző szabványok követelményeit. Ha a készülékeken a mi beleegyezésünk nélkül változtatást végeznek, akkor ez a nyilatkozat érvényét veszti.</p>
<p>GB EU Declaration of Conformity The undersigned Husqvarna AB, 561 82 Huskvarna, Sweden hereby certifies that, when leaving our factory, the units indicated below are in accordance with the harmonised EU guidelines, EU standards of safety and product specific standards. This certificate becomes void if the units are modified without our approval.</p>	<p>CZ Prohlášení o shodě EU Podepsaný Husqvarna AB, 561 82 Huskvarna, Sweden potvrzuje, že dále uvedené přístroje v námi do provozu uvedeném provedení splňují požadavky harmonizovaných směrnic EU, bezpečnostních norem EU a norem specifických pro výrobek. Při námi neschválené změně přístrojů ztrácí toto prohlášení platnost.</p>
<p>F Certificat de conformité aux directives européennes Le constructeur, soussigné : Husqvarna AB, 561 82 Huskvarna, Sweden déclare qu'à la sortie de ses usines le matériel neuf désigné ci-dessous étai conforme aux prescriptions des directives européennes énoncées ci-après et conforme aux règles de sécurité et autres règles qui lui sont applicables dans le cadre de l'Union européenne. Toute modification portée sur ce produit sans l'accord express de GARDENA suppose la validité de ce certificat.</p>	<p>SK EU-Vyhlasenie o zhode Nižšie uvedená firma Husqvarna AB, 561 82 Huskvarna, Sweden vyhlasuje, že uvedené zariadenia, ktoré uviedla na trh v tomto vyhotovení, spĺňajú požiadavky harmonizovaných smerníc EU, bezpečnostných noriem EU a noriem špecifických pre výrobok. Pri zmene zariadenia, ktorá nebola odsúhlasená výrobcom stráca toto vyhlásenie platnosť.</p>
<p>NL EU-overeenstemmingsverklaring Ondergetekende Husqvarna AB, 561 82 Huskvarna, Sweden bevestigt, dat de volgende genoemde apparaten in de door ons in de handel gebrachte uitvoering voldoen aan de eis van, en in overeenstemming zijn met de EU-richtlijnen, de EU-veiligheidsstandaard en de voor het product specifieke standaard. Bij een niet met ons afgestemde verandering aan de apparaten verliest deze verklaring haar geldigheid.</p>	<p>GR Δήλωση Συμμόρφωσης προς τις Οδηγίες της ΕΕ Η υπογράφουσα Husqvarna AB, 561 82 Huskvarna, Sweden δηλώνει, ότι τα εξής αναφερόμενα εκδοόμενα από την εταιρία μας προϊόντα ανταποκρίνονται σε όλες τις εναρμονισμένες προδιαγραφές της ΕΕ, στα πρότυπα ασφαλείας της ΕΕ και στα ειδικά για το προϊόν πρότυπα. Σε μία μη συμφωνημένη με την εταιρία μας τροποποίηση των συσκευών αυτή η δήλωση χάνει την ισχύ της.</p>
<p>S EU Tillverkarintyg Undertecknad firma Husqvarna AB, 561 82 Huskvarna, Sweden intygar härmed att nedan nämnda produkter överensstämmer med EU:s direktiv, EU:s säkerhetsstandard och produktspecifikation. Detta intyg upphör att gälla om produkten ändras utan vårt tillstånd.</p>	<p>SLO EU-izjava o skladnosti Podpisani proizvajalca «Husqvarna AB, 561 82 Huskvarna, Sweden» s podpisom potrjuje, da sledeće opisana naprava, ki smo jo poslali na tržišče izpolnjuje zahteve harmoniziranih standardov ES-smernic, ES-varnostnih standardov in izdelku specifičnih standardov. V primeru spremembe na navpi brez našega pisnega dovoljenja ta izjava izgubi svojo pomen in veljavnost.</p>
<p>DK EU Overensstemmelse certifikat Undertegnede Husqvarna AB, 561 82 Huskvarna, Sweden bekræfter hermed, at enheder listede herunder, ved afsendelse fra fabrikken, er i overensstemmelse med harmoniserede EU retningslinjer, EU sikkerheds standarder og produkt specifikations standarder. Dette certifikat træder ud af kraft hvis enhederne er ændret uden vor godkendelse.</p>	<p>HR Izjava o skladnosti EU-a Dolje potpisana tvrtka Husqvarna AB, 561 82 Huskvarna, Sweden ovime potvrđuje da dolje navedeni uređaji u izvedbi plaširanoj na tržište ispunjavaju zahtjeve harmoniziranih EU smjernica, EU sigurnosnih normi i normi za određene proizvode. Ova izjava postaje ništavna u slučaju izmjene uređaja koje nismo odobrili.</p>
<p>FI EU-yhdenmukaisuusvakuutus Allekirjoittanut Husqvarna AB, 561 82 Huskvarna, Sweden vakuuttaa, että alla mainittu laitteet täyttävät tehtaaltamme lähtiesään yhdenmukaisistettujen EU-direktiivien, EU-turvallisuusstandardien ja tuotekohtaisten standardien vaatimukset. Laitteisiin tehyd muutokset, joista ei ole sovittu kanssamme, joutavat tämän vakuutuksen raukaamiseen.</p>	<p>RO UE-Certificat de conformitate Prin prezenta Husqvarna AB, 561 82 Huskvarna, Sweden, certifica faptul ca, in momentul in care produsele mentionate mai jos ies din fabrica sunt in concordanta cu directivele UE, standardele UE, standardele de siguranta UE si standardele specifice ale produsului UE. Acest certificat devine nul in cazul modificării aparatului fără aprobarea noastră.</p>
<p>I Dichiarazione di conformità alle norme UE La sottoscritta Husqvarna AB, 561 82 Huskvarna, Sweden certifica che il prodotto qui di seguito indicato, nei modelli da noi commercializzati, è conforme alle direttive armonizzate UE nonché agli standard di sicurezza e agli standard specifici di prodotto. Qualunque modifica apportata al prodotto senza nostra specifica autorizzazione invalida la presente dichiarazione.</p>	<p>BG ЕС-Декларация за съответствие Подписаната фирма Husqvarna AB, 561 82 Huskvarna, Sweden декларира, че описаните по-долу уреди, пуснати в продажба съгласно нашата спецификация, изпълняват изискванията на хармонизираните ЕС-директиви, ЕС-стандарти за безопасност и специфични производствени стандарти. При промяна на уреда, която не е съгласувана с нас, тази декларация губи своята валидност.</p>
<p>E Declaración de conformidad de la UE El que suscribe Husqvarna AB, 561 82 Huskvarna, Sweden declara que la presente mercancía, objeto de la presente declaración, cumple con todas las normas de la UE, en lo que a normas técnicas, de homologación y de seguridad se refiere. En caso de realizar cualquier modificación en la presente mercancía sin nuestra previa autorización, esta declaración pierde su validez.</p>	<p>EST Eli vastusdeklaratsioon Allkirjutanud Husqvarna AB, 561 82 Huskvarna, Sweden kinnitab, et kirjeldatud seade vastab meie poolt riigusse viidud kujul ELi harmoniseeritud direktiividele, ELi ohutusstandarditele ja tootega seotud standarditele. Meiega kooskõlastamata muudatus tegemise korral seadmel kaotab see deklaratsioon kehtivuse.</p>
<p>P Certificado de conformidad da UE Os abaixo mencionados Husqvarna AB, 561 82 Huskvarna, Sweden, por este meio certificam que ao sair da fábrica os aparelhos abaixo mencionados estão de acordo com as direttrizes harmonizadas da UE, padrões de segurança e de produtos específicos. Este certificado ficará nulo se as unidades forem modificadas sem a nossa aprovação.</p>	<p>LT ES Atitikties deklaracija Pasirašanti mūsų Husqvarna AB, 561 82 Huskvarna, Sweden patvirtina, kad žemiau nurodyti prietaisai ir jų modeliai, kurie buvo pagaminti mūsų gamyklose atitinka ES direktyvas, ES saugumo standartus ir specifinius gaminių standartus. Atlikus bet kokį prietaiso pakeitimą, kuris nėra suderintas su mumis, ši deklaracija praranda galiojimą.</p>
<p>PL Deklaracja zgodności Unii Europejskiej Husqvarna AB, 561 82 Huskvarna, Sweden potwierdza, że poniżej określone urządzenia w wersji oferowanej przez nas do sprzedaży spełniają wymagania zharmonizowanych dyrektyw Unii Europejskiej, standardu bezpieczeństwa Unii Europejskiej i standardu specyficznego dla tego typu produktów. W przypadku zmiany urządzenia, która nie została z nami uzgodniona, niniejsza deklaracja traci moc obowiązującą.</p>	<p>LV ES-atbilstības deklarācija Parakstīsties Husqvarna AB, 561 82 Huskvarna, Sweden, Vācija apstiprina, ka sekojoši apzīmētās iekārtas, kuras mēs izplatām, savā izpildījumā atbilst harmonizētajām ES direktīvām, ES drošības standartiem un produkta specifiskajiem standartiem. Ar mūsu neapstiprinātām izmaiņām iekārtā šī deklarācija zaudē savu derīgumu.</p>

<p>Bezeichnung der Geräte: Description of the units: Désignation du matériel : Omschrijving van de apparaten: Produktbeskrivning: Beskrivelse af produktet: Laitteiden nimitys: Descrizione dei prodotti: Descripción de la mercancía: Descrição dos aparelhos: Nazwa urządzeń: A készülékek megnevezése: Označení přístrojů: Označenie zariadenia: Ονομασία της συσκευής: Opis naprave: Oznaka uređaja: Descrierea articolului: Обозначение на уредите: Seadmete nimetus: Prietaisų pavadinimas: Iekārtu apzīmējums:</p>	<p>Accu-Hochentaster Battery Pole Pruner Élagueuse sur perche sur accu Accu-telescoopkettlingzaag Batteridriven Kvistsåg Akku-grensav til højtsiddende grene Accu-raivaussaha Potatore telescopico a batteria Sierra de pértiga telescópica con accu Serra accu para poda em altura Akumulatorowa pilarka tańczuchowa z trzoniem teleskopowym Akumulátoros magassági ágvágó Akumulátorová teleskopická vyvėtovací pilka Akumulátorový teleskopický odvetvovač Τηλεσκοπικό αλυσσοπίο μπαταρίας Akumulatorski obrezovalnik za veje Akumulatorska teleskopska pila Foarfecă cu acumulator pentru rărireă crengilor copacilor înalți Телескопична акумулаторна кастрачка Aluga kõrglõikur Akumulátorinė aukštąjovė Atzarotajs ar akumulatoru un teleskopisko kātu</p>	<p>Hinterlegte Dokumentation: GARDENA-Technische Dokumentation, M. Kugler 89079 Ulm</p> <p>Deposited Documentation: GARDENA Technical Documentation, M. Kugler 89079 Ulm</p> <p>Documentation déposée: Documentation technique GARDENA, M. Kugler 89079 Ulm</p>
<p>Typen: Types: Types: Type: Typ: Typer: Tyyppi: Tipi: Tipos: Tipos: Typu: Tipusok: Typy: Typ: Τύποι:</p>	<p>Tipi: Tipovi: Tipuri: Tipove: Tűűbid: Tipai: Tipi: Tipos: Tip no: Art. no: Nr. artykułu: Cikkszám: Číslo artiklu: Art. nr.: Αριθ. είδους:</p>	<p>Anbringungsjaar der CE-Kennzeichnung: Year of CE marking: Année d'apposition du marquage CE : Installatiejaar van de CE-aanduiding: Märkningsår: CE-Märkningsår: CE-merkin kiinnitysvuosi: Anno di applicazione della certificazione CE: Colocación del distintivo CE: Ano de marcação pela CE: Rok nadania oznakowania CE: CE-jelzés elhelyezésének éve: Rok umístění značky CE: Rok udelenia značky CE: Ετος σήματος CE: Leto namestitve CE-oznake: Godina dobivanja CE oznake: Anul de marcare CE: Година на поставяне на CE-маркировка: CE-märğistuse paigaldamise aasta: Metai, kada pažymėta CE-ženklui: CE-marğėjuma uzliķšanas gads:</p> <p style="text-align: right;">2013</p>
<p>EU-Richtlinien: EU directives: Directives européennes : EU-richtlijnen: EU directive: EU Retningslinier: EY-direktiivit: Direttive UE: Normativa UE: Directizes da UE: Direktywy Unii Europejskiej: EU-irányelvek: Směrnice EU: EU-Predpisy: Οδηγίες της ΕΕ: ES-smernice: EU smjernice: Directive UE: EC-директиви: ELI direktiivid:</p>	<p>ES direktivos: ES-direktivas: 2006/42/EG 2011/65/EG 2014/30/EG Ladegerät/ Battery charger: 2014/35/EG</p>	<p>Ulm, den 11.02.2016 Ulm, 11.02.2016 Fait à Ulm, le 11.02.2016 Ulm, 11-02-2016 Ulm, 2016.02.11. Ulm, 11.02.2016 Ulmissa, 11.02.2016 Ulm, 11.02.2016 Ulm, 11.02.2016 Ulm, 11.02.2016 Ulm, dnia 11.02.2016 Ulm, 11.02.2016 Ulm, 11.02.2016 Ulm, dná 11.02.2016 Ulm, 11.02.2016 Ulm, 11.02.2016 Ulm, dná 11.02.2016 Ulm, 11.02.2016 Ulm, 11.02.2016 Ulm, 11.02.2016 Ulm, 11.02.2016 Ulm, 11.02.2016 Ulm, 11.02.2016 Ulm, 11.02.2016 Ulm, 11.02.2016 Ulm, 11.02.2016</p> <p>Der Bevollmächtigte Authorised representative Le mandataire De gevolmachtigde Auktoriserad representant Autoriseret repræsentant Valtuutettu edustaja Persona delegata La persona autorizada O representante Peļnomicnik Meghatalmazott Zplnomocnenec Splnomocnený Ο εξουσιοδοτημένος Pooblašćenec Ovlaštena osoba Conducerea tehnică Упълномощен Volitatud esindaja Igaliotasis atstovas Pilnvarotā persona</p>
<p>Harmonisierte EN: EN ISO 12100 EN ISO 11680-1 EN 60745-1</p>	<p>Batterie / Battery: IEC 62133 Ladegerät/ Battery charger: EN ISO 12100 IEC 60335-1 IEC 60335-2-29</p>	<p style="text-align: right;"><i>Reinhard Pompe</i> Reinhard Pompe Vice President</p>

Deutschland / Germany

GARDENA
Manufacturing GmbH
Central Service
Hans-Lorenser-Straße 40
D-89079 Ulm
Produktfragen:
(+49) 731 490-123
Reparaturen:
(+49) 731 490-290
service@gardena.com

Albania
COBALT Sh.p.k.
Rr. Sirti Kodra
1000 Tirana

Argentina
Husqvarna Argentina S.A.
Av.del Libertador 5954 –
Fiso 11 – Torre B
(C1428ARF) Buenos Aires
Phone: (+54) 11 5194 5000
info.gardena@
ar.husqvarna.com

Armenia
Garden Land Ltd.
61 Tigran Mets
0005 Yerevan

Australia
Husqvarna Australia Pty. Ltd.
Locked Bag 5
Central Coast BC
NSW 2252
Phone: (+61) (0) 2 4352 7400
customer.service@
husqvarna.com.au

Austria / Österreich
Husqvarna Austria GmbH
Industriezeile 36
4010 Linz
Tel.: (+43) 732 77 01 01-485
service.gardena@
husqvarnagroup.com

Azerbaijan
Firm Progress
a. Aliyev Str. 26A
1052 Bakı

Belgium
GARDENA Belgium NV/SA
Sterrebeekstraat 163
1930 Zaventem
Phone: (+32) 2 720 92 12
Mail: info@gardena.be

Bosnia / Herzegovina
SILK TRADE d.o.o.
Industrijska zona Bukva bb
74260 Tešanj

Brazil
Husqvarna do Brasil Ltda
Av. Francisco Matarazzo,
1400 – 19º andar
São Paulo – SP
CEP: 05001-903
Tel: 0800-112252
marketing.br.husqvarna@
husqvarna.com.br

Bulgaria
Хускварна България ЕООД
Бул. „Андрей Ляпчев“ № 72
1799 София
Тел.: (+359) 02/9753076
www.husqvarna.bg

Canada / USA
GARDENA Canada Ltd.
100 Summerlee Road
Brampton, Ontario L6T 4X3
Phone: (+1) 905 792 9330
info@gardenacanada.com

Chile
Maquinarias Agroforestales
Ltda. (Maga Ltda.)
Santiago, Chile
Avda. Chesteron
8355 comuna Las Condes
Phone: (+56) 2 202 4417
Dalton@мага.cl
Zipcode: 7560330
Temuco, Chile
Avda. Valparaíso # 01466
Phone: (+56) 455 222 126
Zipcode: 4780441

China

Husqvarna (China) Machinery
Manufacturing Co., Ltd.
No. 1355, Jia Xin Rd.,
Ma Lu Zhen, Jia Ding Dist.,
Shanghai
201801
Phone: (+86) 21 59159629
Domestic Sales
www.gardena.com.cn

Colombia
Husqvarna Colombia S.A.
Calle 18 No. 68 D-31, zona
Industrial de Montevideo
Bogotá, Cundinamarca
Tel. 571 2922700 ext. 105
jairo.salazar@
husqvarna.com.co

Costa Rica
Compania Exim
Euroberoamericana S.A.
Los Colegios, Moravia,
200 metros al Sur del Colegio
Saint Francis – San José
Phone: (+506) 297 6883
exim_euro@racsa.co.cr

Croatia
SILK ADRIA d.o.o.
Josipa Lončara 3
10090 Zagreb
Phone: (+385) 1 3794 580
silk.adria@zg.t-com.hr

Cyprus
Med Marketing
17 Digeni Akritia Ave
P.O. Box 27017
1641 Nicosia

Czech Republic
Husqvarna Česko s.r.o.
Türkova 2319/5b
149 00 Praha 4 – Chodov
Bezpłatná infolinka:
800 100 425
servis@cz.husqvarna.com

Denmark
GARDENA / Husqvarna
Consumer Outdoor Products
Salgsafdelning Danmark
Box 9003
S-200 39 Malmö
info@gardena.dk

Dominican Republic
BOSQUESA, S.R.L
Carretera Santiago Licey
Km. 5 ½
Esquina Copal II,
Santiago
Dominican Republic
Phone: (+809) 736-0333
joserbosquesa@claro.net.do

Ecuador
Husqvarna Ecuador S.A.
Agrupos E1-181 y 10 de
Agosto Quito, Pichincha
Tel. (+593) 22800739
francisco.jacom@
husqvarna.com.ec

Estonia
Husqvarna Eesti OÜ
Consumer Outdoor Products
Kesk tee 10, Aaviku küla
Rae vald
Harju maakond
75305 Estonia
kontakt.etj@husqvarna.ee

France
Husqvarna France
9/11 Allée des pierres mayettes
92635 Gennevilliers Cedex
France
http://www.gardena.com/fr
N° AZUR: 0 810 00 78 23
(Prix d'un appel local)

Georgia

ALD Group
Bellashvili 8
1159 Tbilisi

Great Britain
Husqvarna UK Ltd
Preston Road
Aycliffe Industrial Park
Newton Aycliffe
County Durham
DL5 6UP
info.gardena@
husqvarna.co.uk

Greece
Π. ΠΑΠΑΔΟΠΟΥΛΟΣ ΑΕΒΕ
Λεωφ. Αθηνών 92
Αθήνα
Τ.Κ. 104 42
Ελλάδα
Τηλ. (+30) 210 5193 100
info@papakodopoulos.com.gr

Hungary
Husqvarna Magyarorszáig Kft.
Ezred u. 1-3
1044 Budapest
Telefon: (+36) 1 251-4161
vevozolgalat.husqvarna@
husqvarna.hu

Iceland
Ó. Johnson & Kaaber
Túnguhsali 1
110 Reykjavík
ojo@oik.is

Ireland
Husqvarna UK Ltd
Preston Road
Aycliffe Industrial Park
Newton Aycliffe
County Durham
DL5 6UP
info.gardena@
husqvarna.co.uk

Italy
Husqvarna Italia S.p.A.
Via Como 72
23868 VALMADRERA (LC)
Phone: (+39) 0341.203.111
info@gardenaitalia.it

Japan
KAKUICHI Co. Ltd.
Sumitomo Realty &
Development Kojimachi
BLDG., 8F
5-1 Nibanncyo
Chiyoda-ku
Tokyo 102-0084
Phone: (+81) 33 264 4721
m_ishihara@kaku-ichi.co.jp

Kazakhstan
LAMED Ltd.
155/1, Tazhibayevy Str.
050060 Almaty
IP Schmidt
Abayavenue 3B
110 005 Kostanay

Korea
Kyung Jin Trading Co., Ltd.
107-4, SunDuk Bld.,
Yangjae-dong,
Secho-gu,
Seoul, (zipcode: 137-891)
Phone: (+82) (0)2 574-6300

Kyrgyzstan
Alyz Maki
av. Moladaya Guardir J 3
720014
Bishkek

Latvia
Husqvarna Latvija
Consumer Outdoor Products
Bakūži iela 6
LV-1024 Rīga
info@husqvarna.lv

Lithuania
UAB Husqvarna Lietuva
Consumer Outdoor Products
Atleities pl. 77C
LT-52104 Kaunas
centras@husqvarna.lt

Luxembourg

Magasins Jules Neuberg
39, rue Jacques Stas
Luxembourg-Gasperich 2549
Case Postale No. 12
Luxeberg 2010
Phone: (+352) 40 14 01
ari@neuberg.lu

Mexico
AFOSA
Av. Lopez Mateos Sur # 5019
Col. La Calma 45070
Zapopan, Jalisco
Mexico
Phone: (+52) 33 3818-3434
cornejo@afosa.com.mx

Moldova
Convel S.R.L.
290A Muncesti Str.
2002 Chisinau

Netherlands
GARDENA Nederland B.V.
Postbus 50176
1305 AD ALMERE
Phone: (+31) 36 521 00 00
info@gardena.nl

Neth. Antilles
Jonka Enterprises N.V.
Sta. Rosa Weg 196
P.O. Box 8200
Curaçao
Phone: (+599) 9 767 66 55
pjm@jonka.com

New Zealand
Husqvarna New Zealand Ltd.
PO Box 76-437
Manukau City 2241
Phone: (+64) (0) 9 9202410
support.nz@husqvarna.co.nz

Norway
GARDENA
Husqvarna Consumer
Outdoor Products
Salgskontor Norge
Kleiverveien 6
1540 Vestby
info@gardena.no

Peru
Husqvarna Perú S.A.
Jr. Ramón Cárcamo 710
Lima 1
Tel: (+51) 1 3320400 ext. 416
juan_remujo@
husqvarna.com

Poland
Husqvarna
Poland Spółka z o.o.
ul. Wycsockiego 15 b
03-371 Warszawa
Phone: (+48) 22 330 96 00
gardena@husqvarna.pl

Portugal
Husqvarna Portugal, SA
Lagoa – Albarraque
2635 – 595 Rio de Mouro
Tel.: (+351) 21 922 85 30
Fax.: (+351) 21 922 85 36
info@gardena.pt

Romania
Madex International Srl
Soseaua Odaii 117-123,
RO 013603 București, S 1
Phone: (+40) 21 352.76.03
madex@ines.ro

Russia / Россия
ООО „Хускварна“
141400, Московская обл.,
г. Химки,
улица Ленинградская,
владение 39, стр.6
Бизнес Центр
„Химки бизнес Парк“,
помещение 0802.04
http://www.gardena.ru

Serbia
Domet d.o.o.
Autoput za Novi Sad bb
11233 Belgrade
Phone: (+381) 11 848 88 12
miroslav.jejina@domet.rs

Singapore

Hy-Ray PRIVATE LIMITED
40 Jalan Pampin
#02-08 Tat Ann Building
Singapore 577185
Phone: (+65) 6253 2277
shiyang@hyray.com.sg

Slovak Republic
Husqvarna Česko s.r.o.
Türkova 2319/5b
149 00 Praha 4 – Chodov
Bezpłatná infolinka:
800 154 044
servis@sk.husqvarna.com

Slovenia
Husqvarna Austria GmbH
Industriezeile 36
4010 Linz
Tel.: (+43) 732 77 01 01-485
service.gardena@
husqvarnagroup.com

South Africa
Husqvarna
South Africa (Pty) Ltd
Postnet Suite 250
Private Bag X6,
Cascades, 3202
South Africa
Phone: (+27) 33 846 9700
info@gardena.co.za

Spain
Husqvarna España S.A.
Calle de Rivas nº 10
28052 Madrid
Phone: (+34) 91 708 05 00
atencioncliente@gardena.es

Suriname
Agrofix n.v.
Verlengde Hogestraat # 22
Phone: (+597) 472426
agrofix@sr.net
Pobox : 2006
Paramaribo
Suriname – South America

Sweden
Husqvarna AB
S-561 82 Huskvarna
info@gardena.se

Switzerland / Schweiz
Husqvarna Schweiz AG
Consumer Products
Industriestrasse 10
5506 Mägenwil
Phone: (+41) (0) 62 887 37 90
info@gardena.ch

Turkey
GARDENA Dost Diş Ticaret
Mümesillik A.Ş.
Sanayi Cad. Adil Sokak
No: 1/B Kartal
34873 İstanbul
Phone: (+90) 216 38.93.939
info@gardena-dost.com.tr

Ukraine / Україна
ТОВ „Хусварна Україна“
вул. Васильківська, 34,
офіс 204-р
03022, Київ
Тел. (+38) 044 498 39 02
info@gardena.ua

Uruguay
FELI SA
Entre Rios 1083 CP 11800
Montevideo – Uruguay
Tel: (+598) 22 03 18 44
info@felisa.com.uy

Venezuela
Corporación Casa y Jardín C.A.
Av. Caroni, Edif. Trazemín, PB.
Colinas de Bello Monte.
1050 Caracas.
Tlf: (+58) 212 992 33 22
info@casayjardin.net.ve

8866-20.960.04/0216

© GARDENA
Manufacturing GmbH
D-89079 Ulm
http://www.gardena.com